

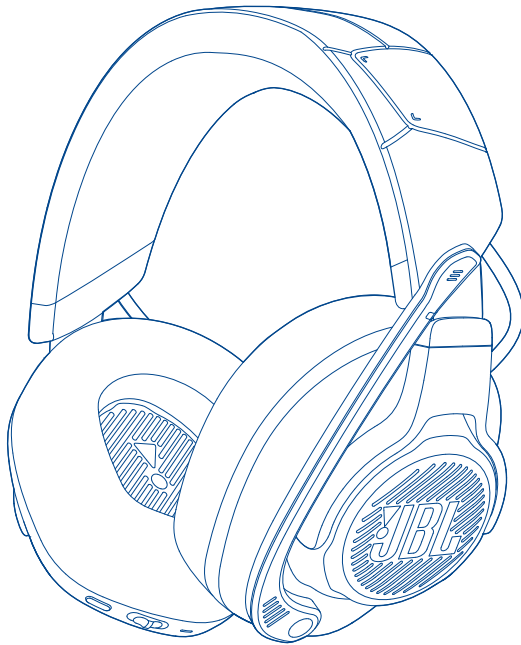

JBL QUANTUM 910P CONSOLE WIRELESS



РУКОВОДСТВО ПОЛЬЗОВАТЕЛЯ

СОДЕРЖАНИЕ

ВВЕДЕНИЕ	1
КОМПЛЕКТАЦИЯ	2
ОБЗОР ПРОДУКТА	3
Элементы управления на гарнитуре.....	3
Элементы управления на беспроводном USB-адаптере 2,4 ГГц	5
Элементы управления на аудиокабеле 3,5 мм.....	6
НАЧАЛО РАБОТЫ	7
Зарядка гарнитур.....	7
Использование гарнитур.....	8
Питание включено	9
Первоначальная настройка (только для ПК)	9
ЭКСПЛУАТАЦИЯ ГАРНИТУРЫ	11
С аудиоразъемом 3,5 мм	11
С беспроводным соединением 2,4 ГГц	12
С Bluetooth (вспомогательное подключение).....	15
ТЕХНИЧЕСКИЕ ХАРАКТЕРИСТИКИ ИЗДЕЛИЯ	17
УСТРАНЕНИЕ НЕПОЛАДОК	19
ЛИЦЕНЗИОННОЕ СОГЛАШЕНИЕ	21

ВВЕДЕНИЕ

Поздравляем с покупкой! В этом руководстве содержится информация об игровой гарнитуре JBL QUANTUM910P CONSOLE WIRELESS. Мы рекомендуем вам уделить несколько минут прочтению данного руководства с описанием устройства и пошаговыми инструкциями, которые помогут вам настроить его и приступить к работе. Перед использованием изделия ознакомьтесь со всеми инструкциями по технике безопасности.

По любым вопросам касательно данного устройства или его эксплуатации обращайтесь к продавцу или в службу поддержки пользователей, либо посетите наш веб-сайт: www.JBLQuantum.com

КОМПЛЕКТАЦИЯ

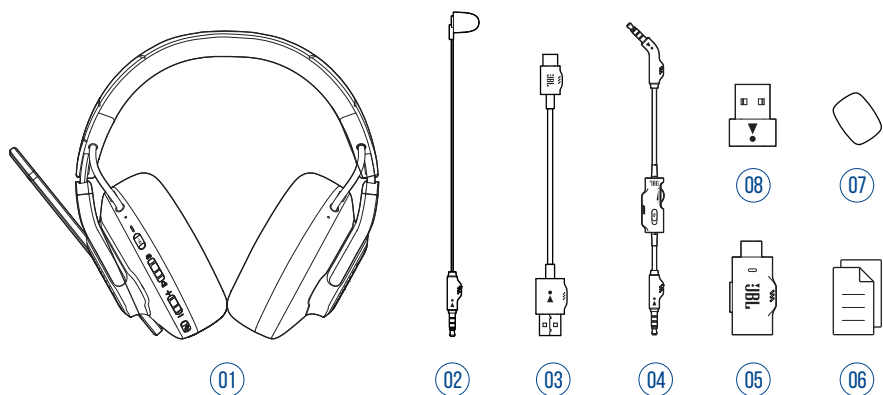

- 01 Гарнитура JBL QUANTUM910P CONSOLE WIRELESS
- 02 Калибровка микрофона
- 03 USB-кабель для зарядки (USB-A на USB-C)
- 04 Аудиокабель 3,5 мм
- 05 2,4 ГГц беспроводной USB-адаптер (USB-C)
- 06 Краткое руководство пользователя, гарантийный талон и паспорт безопасности
- 07 Поролоновая ветрозащита выносного микрофона
- 08 Переходник с USB-C на USB-A

ОБЗОР ПРОДУКТА

ЭЛЕМЕНТЫ УПРАВЛЕНИЯ НА ГАРНИТУРЕ

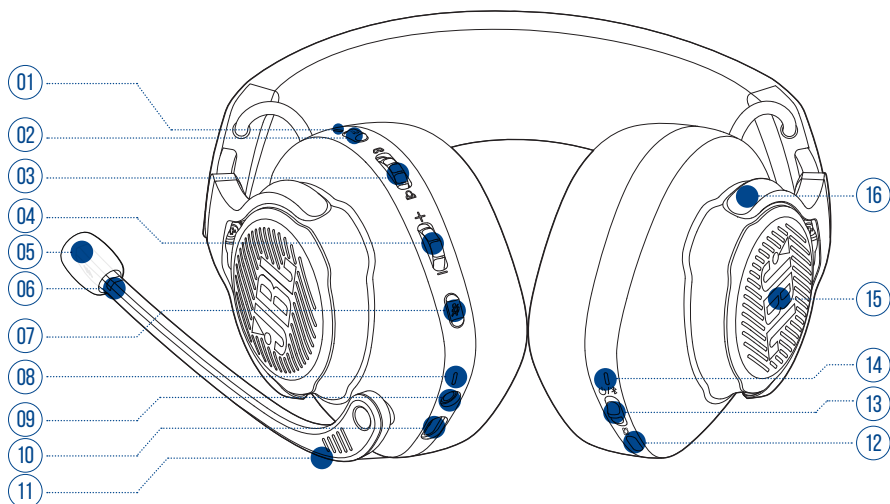

01 Светодиодный индикатор ANC* / TalkThru**

- Загорается при включении функции ANC
- Быстро мигает при активной функции TalkThru.

02 Кнопка

- Быстро нажмите для включения/выключения функции ANC.
- Удерживайте 2 секунды, чтобы включить или выключить функцию TalkThru.





03 Регулятор громкости /

- Регулирует громкость разговора по отношению к громкости звука игры.

04 Регулятор громкости +/-

- Регулирует громкость гарнитуры.

05 Съемная поролоновая ветрозащита

- 06 Светодиодный индикатор выключения/включения звука микрофона**
- Загорается при выключении микрофона.
- 07 Кнопка **
- Нажмите, чтобы отключить или включить микрофон.
 - Удерживайте 5 секунд, чтобы включить или выключить RGB-подсветку.
- 08 Светодиодный индикатор зарядки.**
- Индикация уровня заряда и состояния батареи.
- 09 Аудиоразъем 3,5 мм**
- 10 Порт USB-C**
- 11 Направленный выносной микрофон**
- Поднимите вверх, чтобы отключить звук, или опустите вниз, чтобы включить микрофон.
- 12 Кнопка **
- Нажмите для переключения между состояниями: отключено (по умолчанию), пространственный звук, а также пространственный звук + отслеживание движения головы.
 - Удерживайте 2 секунды для запуска переориентации для отслеживания движения головы.
- 13  /  ползунок**
- Сдвиньте вверх, чтобы включить и активировать режим соединения 2,4 ГГц; или сдвиньте вниз, чтобы выключить гарнитуру.
 - Сдвиньте вверх и удерживайте в течение 2 секунд, чтобы перейти в режим сопряжения Bluetooth.
- 14 Светодиодный индикатор состояния (Питание / 2,4 ГГц / Bluetooth)**
- 15 Зоны RGB-подсветки**
- 16 Складной наушник**

* **ANC (активное шумоподавление):** Испытайте полное погружение во время игры, отсекая внешний шум.

** **TalkThru:** В режиме TalkThru вы можете вести естественные разговоры, не снимая гарнитуру.

ЭЛЕМЕНТЫ УПРАВЛЕНИЯ НА БЕСПРОВОДНОМ USB-АДАПТЕРЕ 2,4 ГГц

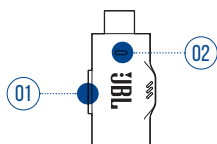

01 Кнопка CONNECT

- Нажмите кнопку и удерживайте 5 секунд, чтобы включить режим беспроводной связи 2,4 ГГц.

02 Светодиодный индикатор

- Отображает состояние беспроводного соединения 2,4 ГГц.

ЭЛЕМЕНТЫ УПРАВЛЕНИЯ НА АУДИОКАБЕЛЕ 3,5 ММ

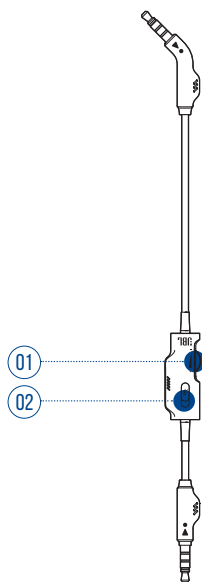

01 Регулятор громкости

- Регулирует громкость гарнитуры в аудиоразъеме 3,5-мм.

02 Ползунок

- Сдвиньте, чтобы отключить или включить микрофон в аудиоразъеме 3,5 мм.

НАЧАЛО РАБОТЫ

ЗАРЯДКА ГАРНИТУРЫ

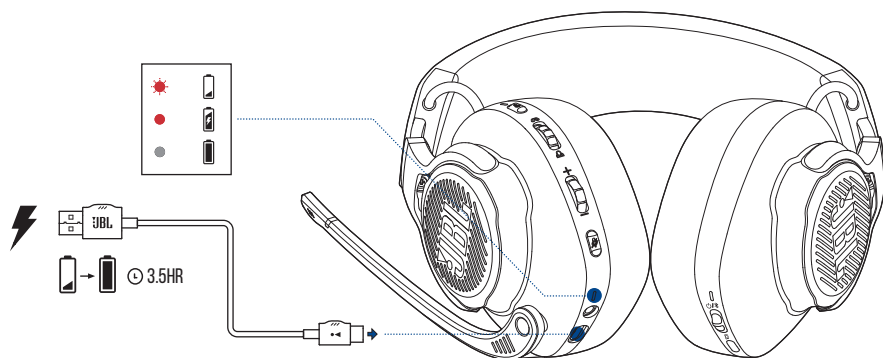

Перед использованием полностью зарядите гарнитуру с помощью прилагаемого зарядного кабеля USB-A к USB-C.

РЕКОМЕНДАЦИИ.

- Для полного заряда гарнитуры необходимо примерно 3,5 часа.
- Вы также можете зарядить гарнитуру с помощью зарядного кабеля USB-C к USB-C (не прилагается).

ИСПОЛЬЗОВАНИЕ ГАРНИТУРЫ

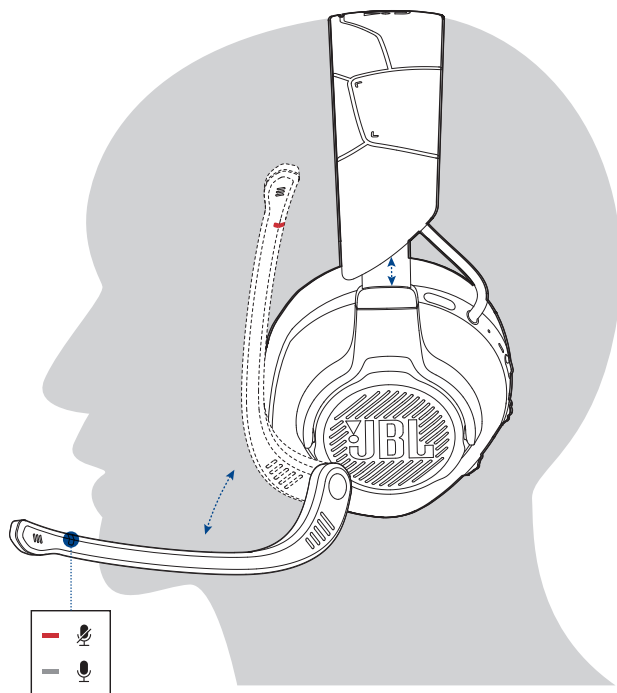

1. Поместите сторону с маркировкой **L** на левое ухо, а сторону с маркировкой **R** на правое ухо.
2. Отрегулируйте наушники и оголовье для удобной посадки.
3. Отрегулируйте микрофон по мере необходимости.

ПИТАНИЕ ВКЛЮЧЕНО

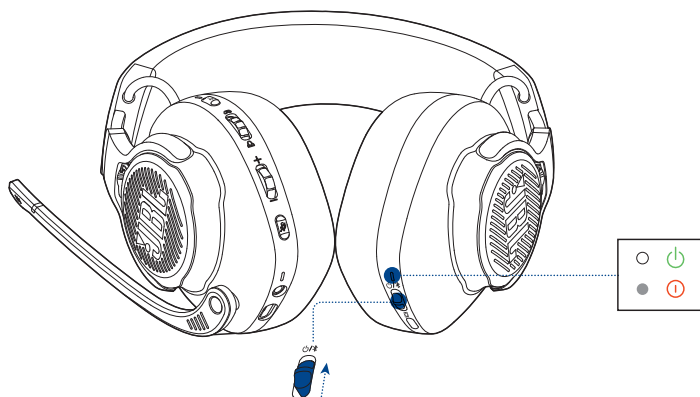

- Сдвиньте выключатель питания вверх, чтобы включить гарнитуру.
 - ↳ При включении индикатор состояния светится непрерывным белым светом.
- Сдвиньте вниз, чтобы выключить.

ПЕРВОНАЧАЛЬНАЯ НАСТРОЙКА (ТОЛЬКО ДЛЯ ПК)

Скачайте приложение **JBL QuantumENGINE** с jblquantum.com/engine, чтобы получить полный доступ к функциям гарнитуры JBL Quantum — от калибровки гарнитуры до настройки 3D-звука в соответствии с вашим слухом, от создания настраиваемых световых эффектов RGB до определения того, как звучит свой голос через выносной микрофон.

ПРОГРАММНЫЕ ТРЕБОВАНИЯ

Платформа: Windows 10 (только на 64 бита) / Windows 11

500 Мб свободного места на жестком диске для установки

РЕКОМЕНДАЦИИ.

- JBL QuantumSPHERE 360 работают только с ОС Windows. Требуется установка программного обеспечения.
- JBL QuantumSPATIAL 360 совместимы с PlayStation (PS4/PS5) и Nintendo Switch.

1. Подключите гарнитуру к ПК через беспроводное соединение USB 2,4 ГГц (см. [«С беспроводным соединением 2,4 ГГц»](#)).
2. Перейдите в **«Sound Settings»** (Настройки звука) -> **«Sound Control Panel»** (Панель управления звуком).
3. В разделе **«Playback»** (Воспроизведение) выделите **«JBL QUANTUM910P CONSOLE WIRELESS GAME»** и выберите **«Set Default»** (Настройки по умолчанию) -> **«Default Device»** (Устройства по умолчанию).
4. Выделите **«JBL QUANTUM910P CONSOLE WIRELESS CHAT»** и выберите **«Set Default»** (Настройки по умолчанию) -> **«Default Communication Device»** (Устройство коммуникации по умолчанию).
5. В разделе **«Recording»** (Запись) выделите **«JBL QUANTUM910P CONSOLE WIRELESS CHAT»** и выберите **«Set Default»** (Настройки по умолчанию) -> **«Default Device»** (Устройства по умолчанию).
6. В приложении для чата выберите **«JBL QUANTUM910P CONSOLE WIRELESS CHAT»** в качестве аудиоустройства по умолчанию.
7. Следуйте инструкциям на экране, чтобы персонализировать настройки звука.

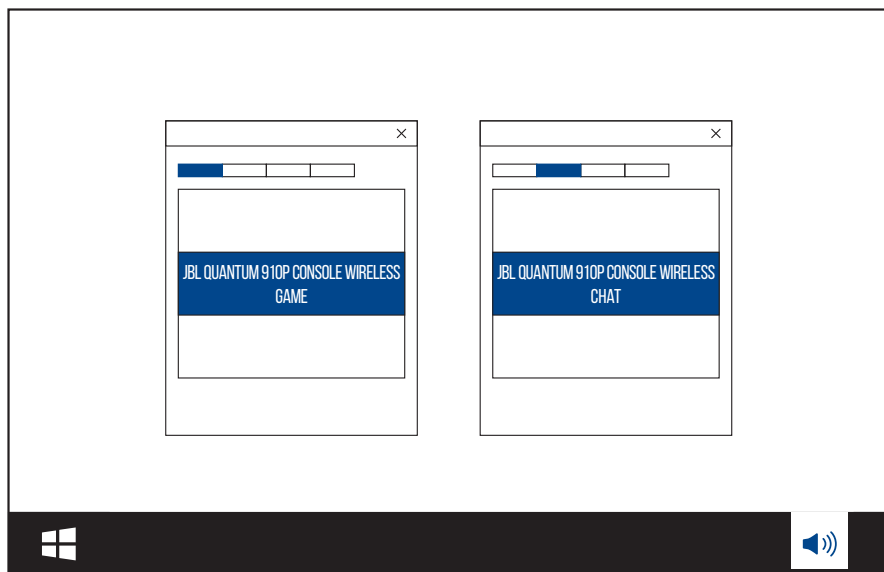

ЭКСПЛУАТАЦИЯ ГАРНИТУРЫ

С АУДИОРАЗЪЕМОМ 3,5 ММ

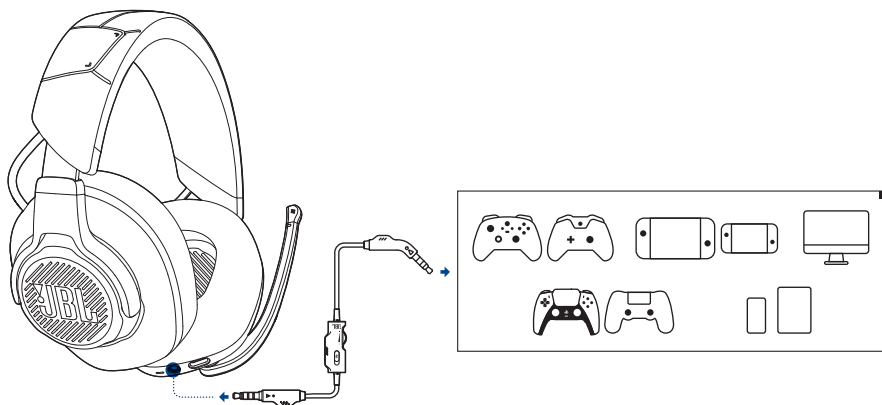

1. Подключите черный штекер к гарнитуре.
2. Подключите оранжевый штекер к 3,5-мм разъему для наушников на вашем ПК, Mac, мобильном устройстве или игровой консоли.

Основные операции

Элементы управления	Операция
Регулятор громкости на аудиокабеле 3,5 мм	Регулировка основной громкости.
🔇 Ползунок на аудиокабеле 3,5 мм	Сдвиньте, чтобы отключить или включить звук микрофона.

ПРИМЕЧАНИЕ.





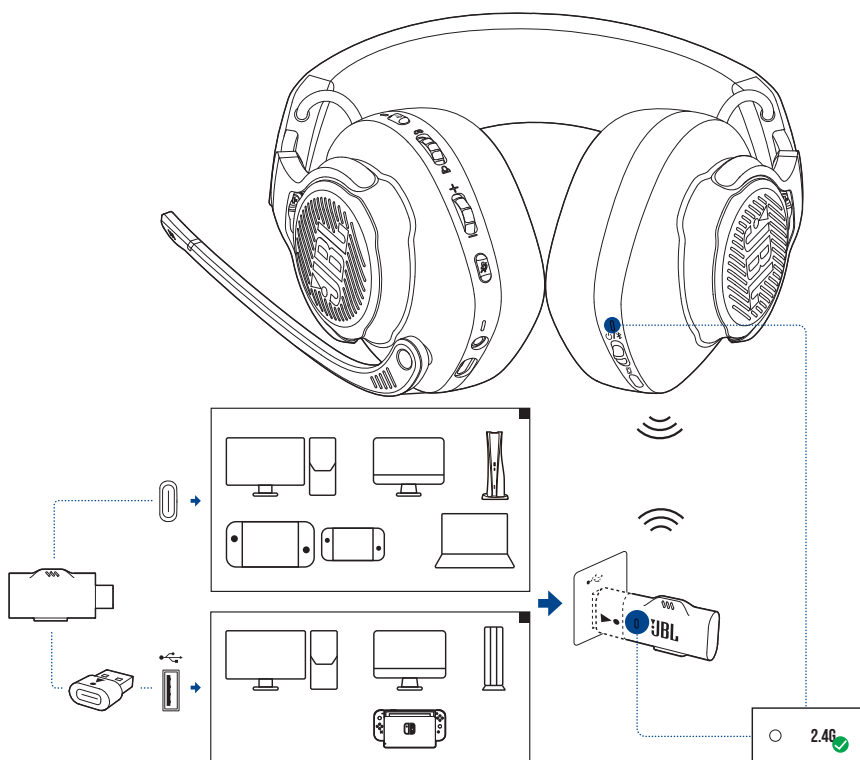

- Светодиодный индикатор отключения/включения микрофона, кнопка 🔇, регулятор громкости 📶 / 📶 и зоны RGB-подсветки не работают при подключении через 3,5-миллиметровый аудиоразъем.

С БЕСПРОВОДНЫМ СОЕДИНЕНИЕМ 2,4 ГГц



1. Вставьте беспроводной USB-адаптер 2,4 ГГц в порт USB-C на вашем ПК, Mac, ноутбуке, консоли PS5 или контроллере Nintendo Switch™.
- В комплекте поставляется переходник с USB-C на USB-A, с помощью которого можно подключить адаптер к порту USB-A на вашем ПК, Mac, настольном ПК, консоли PS4/PS5 или консоли Nintendo Switch™.
2. Включите гарнитуру. Выполняется автоматическое сопряжение и подключение к адаптеру.

Основные операции

Элементы управления	Операция
Регулятор громкости	Регулировка основной громкости.
	Поверните в направлении  , чтобы увеличить громкость звуков игры.
	Поверните в направлении  , чтобы увеличить громкость звуков чата.
 кнопка	Нажмите, чтобы отключить или включить микрофон. Удерживайте более 5 секунд, чтобы включить или выключить RGB-подсветку.
Кнопка 	Быстро нажмите для включения/выключения функции ANC (активного шумоподавления). Удерживайте 2 секунды, чтобы включить или выключить функцию TalkThru.

ДЛЯ СОПРЯЖЕНИЯ ВРУЧНУЮ

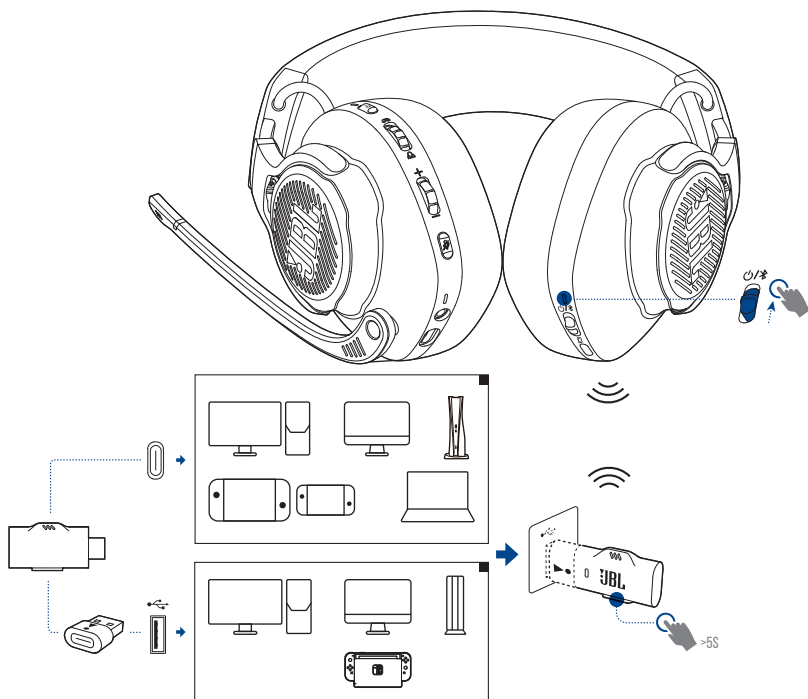

1. На гарнитуре сдвиньте переключатель питания вверх, чтобы включить ее, затем включите режим соединения 2,4 ГГц.
2. На беспроводном USB-адаптере 2,4 ГГц удерживайте кнопку **CONNECT** в течение 5 секунд, пока светодиодный индикатор не начнет быстро мигать белым светом.
↳ После успешного подключения оба светодиодных индикатора (на гарнитуре и адаптере) будут светиться белым светом.

РЕКОМЕНДАЦИИ.

- Гарнитура отключается автоматически через 10 минут бездействия.
- После отключения от гарнитуры светодиодный индикатор на адаптере переходит в режим подключения (медленно мигает).
- Совместимость со всеми портами USB не гарантируется.

С BLUETOOTH (ВСПОМОГАТЕЛЬНОЕ ПОДКЛЮЧЕНИЕ)

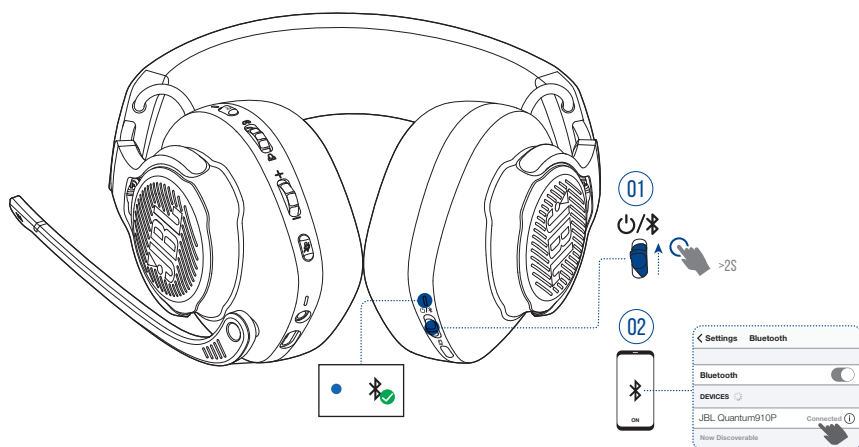

С помощью этой функции вы можете подключить свой мобильный телефон к гарнитуре во время игры, не беспокоясь о пропущенных важных звонках.

1. Для перехода в режим соединения по Bluetooth перетяните вверх бегунок на гарнитуре и удерживайте в течение 2 секунд.
 - ↳ Светодиодный индикатор состояния быстро мигает (сопряжение).
2. Включите Bluetooth на своем мобильном телефоне и выберите «JBL Quantum910P» из списка «Devices» (Устройства).
 - ↳ Светодиодный индикатор состояния медленно мигает (подключение), а затем светиться синим светом (подключение).



ПРИМЕЧАНИЕ.

- При следующем включении гарнитуры перетяните вверх бегунок , чтобы повторно подключить свою гарнитуру к мобильному телефону.

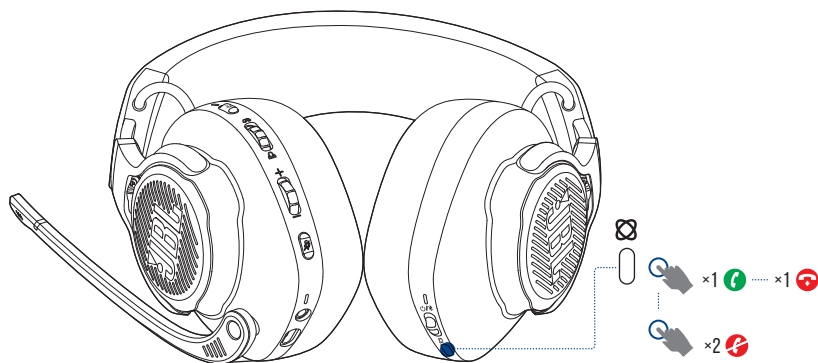
УПРАВЛЕНИЕ ЗВОНКАМИ



В случае входящего звонка

- Нажмите  один раз, чтобы ответить.
- Нажмите  два раза, чтобы отклонить.

Во время звонка

- Нажмите  один раз, чтобы завершить вызов.

РЕКОМЕНДАЦИЯ.

- Используйте регуляторы громкости на подключенном к Bluetooth устройстве, чтобы отрегулировать громкость.

ТЕХНИЧЕСКИЕ ХАРАКТЕРИСТИКИ ИЗДЕЛИЯ

- Модель: QUANTUM910P CONSOLE WIRELESS
- Размер мембраны: Динамические мембраны 50 мм
- Частота отклика (пассивная): 20 Гц — 40 кГц
- Частота отклика (активная): 20 Гц — 20 кГц
- Частотная характеристика микрофона: 100 Гц — 8 кГц
- Максимальная входная мощность: 30 мВт
- Чувствительность: 111 дБ УЗД/1 мВт
- Макс. уровень звукового давления: 93 дБ
- Чувствительность микрофона: -38 дБ·В/Па при 1 кГц
- Сопротивление: 32 Ом
- Мощность беспроводного передатчика 2,4 ГГц: < 13 дБ/мВт
- Модуляция беспроводной связи 2,4 ГГц: GFSK, π/4 DQPSK
- Частота беспроводной несущей 2,4 ГГц: 2400 МГц – 2483,5 МГц
- Мощность Bluetooth-передатчика: < 13 дБ/мВт
- Модуляция Bluetooth-передатчика: GFSK, π/4 DQPSK
- Частота Bluetooth: 2400 МГц – 2483,5 МГц
- Версия профиля Bluetooth: A2DP v1.3, HFP v1.8
- Версия Bluetooth: BT Core v5.2
- Тип аккумулятора: литий-ионный аккумулятор (3,7 В / 1300 мА·ч)
- Источник питания: 5 В = 2 А
- Время зарядки: 3,5 ч
- Время воспроизведения музыки при включенном BT+2,4 ГГц без активного шумоподавления ANC и RGB-подсветки: до 34 ч
- Время разговора при включенном BT+2,4 ГГц без активного шумоподавления ANC и RGB-подсветки: до 38 ч

- Время воспроизведения музыки при включенном 2,4 ГГц без активного шумоподавления ANC и RGB-подсветки: до 39 ч
- Время разговора при включенном 2,4 ГГц и без активного шумоподавления ANC и RGB-подсветки: до 44 ч
- Время воспроизведения музыки при включенном BT без активного шумоподавления ANC и RGB-подсветки: до 45 ч
- Время разговора при включенном BT без активного шумоподавления ANC и RGB-подсветки: до 47 ч
- Направленность микрофона: Однонаправленный
- Вес: 420 г

ПРИМЕЧАНИЕ.

- Технические характеристики могут быть изменены без предварительного уведомления.

УСТРАНЕНИЕ НЕПОЛАДОК

Если у вас возникли проблемы с использованием устройства, проверьте следующие пункты перед обращением в службу поддержки.

ОТСУТСТВУЕТ ПИТАНИЕ

- Гарнитура отключается автоматически через 10 минут бездействия. Включите гарнитуру еще раз.
- Перезарядите гарнитуру (см. [«Зарядка гарнитуры»](#)).

НЕ УДАЛОСЬ УСТАНОВИТЬ СОЕДИНЕНИЕ 2,4 ГГЦ МЕЖДУ ГАРНИТУРОЙ И БЕСПРОВОДНЫМ USB-АДАПТЕРОМ 2,4 ГГЦ

- Переместите гарнитуру ближе к адаптеру. Если проблема не решена, снова подключите гарнитуру с использованием адаптера вручную (см. [«Для сопряжения вручную»](#)).

НЕТ ПОДКЛЮЧЕНИЯ ПО BLUETOOTH

- Проверьте, чтобы функция Bluetooth на устройстве была включена для подключения к гарнитуре.
- Переместите устройство ближе к гарнитуре.
- Гарнитура подключена к другому устройству по Bluetooth. Отключите другое устройство, затем повторите процедуру сопряжения. (см. [«С Bluetooth \(вспомогательное подключение\)»](#)).

НЕТ ЗВУКА ИЛИ ПЛОХОЕ КАЧЕСТВО ЗВУКА

- Убедитесь, что вы выбрали **JBL QUANTUM910P CONSOLE WIRELESS GAME** в качестве устройства по умолчанию в настройках звука игры на вашем ПК, Mac или устройстве игровой консоли.
- Отрегулируйте громкость на ПК, Mac или устройстве игровой консоли.

- Проверьте баланс игрового чата на ПК, если вы играете только в игру или используете аудиочат.
- Убедитесь, что функция ANC включена, а функция TalkThru отключена.
- Вы можете столкнуться с очевидным ухудшением качества звука при использовании гарнитуры рядом с устройством с поддержкой USB 3.0. Это не является неисправностью. Вместо этого используйте дополнительную док-станцию USB, чтобы адаптер находился как можно дальше от порта USB 3.0.

При беспроводном соединении 2,4 ГГц:

- Убедитесь, что гарнитура и беспроводной адаптер 2,4 ГГц сопряжены и успешно подключены.
- USB-порты на некоторых устройствах игровой консоли могут быть несовместимы с JBL QUANTUM910P CONSOLE WIRELESS. Это не является неисправностью.

При подключении через аудиоразъем 3,5 мм:

- Убедитесь, что аудиокабель 3,5 мм надежно подключен.

В случае Bluetooth-соединения

- Регулятор громкости на гарнитуре не работает для устройства, подключенного по Bluetooth. Это не является неисправностью.
- Держите устройство подальше от источников радиопомех, таких как микроволновые печи или беспроводные маршрутизаторы.

МОИ ДРУЗЬЯ ПО КОМАНДЕ НЕ СЛЫШАТ МОЙ ГОЛОС

- Убедитесь, что вы выбрали **JBL QUANTUM910P CONSOLE WIRELESS CHAT** в качестве устройства по умолчанию в настройках звука для чата на вашем ПК, Mac или устройстве игровой консоли.
- Убедитесь, что микрофон не отключен.

Я НЕ СЛЫШУ СЕБЯ, КОГДА ГОВОРЮ

- Включите свой голос через **JBL QuantumENGINE**, чтобы четко слышать себя через звуки игры. При включении своего голоса функции ANC и TalkThru отключаются.

ЛИЦЕНЗИОННОЕ СОГЛАШЕНИЕ



Словесный знак и логотипы Bluetooth® являются зарегистрированными торговыми марками компании Bluetooth SIG, Inc., и любое использование этих марок компанией HARMAN International Industries, Incorporated является лицензированным. Все торговые марки и торговые наименования являются собственностью соответствующих владельцев

