



# CINEMA SB580



**GEBRUIKERSHANDLEIDING**

---

## **BELANGRIJKE VEILIGHEIDSINSTRUCTIES**

### **Controleer de netspanning voordat je het apparaat gebruikt**

De JBL CINEMA BAR SB580 (soundbar en subwoofer) is ontworpen voor gebruik met 100-240 volt, 50/60 Hz wisselstroom. Aansluiting op andere netspanning dan waarvoor het product is bedoeld, kan gevaarlijk zijn, brand veroorzaken en het apparaat beschadigen. Als je vragen hebt over de spanningsvereisten voor je specifieke model of over de netspanning in jouw regio, neem dan contact op met je verkoper of klantenservice voordat je de stekker in het stopcontact steekt.

### **Gebruik geen verlengsnoeren**

Om veiligheidsrisico's te vermijden, gebruik alleen het netsnoer dat is meegeleverd met je apparaat. Wij adviseren geen verlengsnoeren te gebruiken met dit product. Net als bij alle andere elektrische apparaten mag je geen voedingskabels onder tapijten of vloerbedekking door leiden of er zware voorwerpen op plaatsen. Beschadigde netsnoeren moeten onmiddellijk worden vervangen door een geautoriseerd servicecentrum met een snoer dat aan de fabrieksspecificaties voldoet.

### **Ga voorzichtig om met het netsnoer**

Trek bij het verwijderen van het netsnoer uit een stopcontact altijd aan de stekker, nooit aan het snoer. Als je van plan bent om deze luidspreker langere tijd niet te gebruiken, haal dan de stekker uit het stopcontact.

### **Maak de behuizing niet open**

Binnen in dit product bevinden zich geen componenten waarop de gebruiker onderhoud kan of moet uitvoeren. Als de behuizing wordt geopend, kan dit een schokgevaar opleveren, terwijl eventuele aanpassingen van het product de garantie ongeldig maken. Als per ongeluk water in het apparaat terechtkomt, de stekker direct uit het stopcontact trekken en contact opnemen met een erkend servicecentrum.

# INHOUD

---

## **BELANGRIJKE VEILIGHEIDSINSTRUCTIES 2**

---

## **1. INLEIDING 4**

---

## **2. VERPAKKINGSINHOUD 5**

---

## **3. PRODUCTOVERZICHT 6**

- 3.1 Bedieningsregelaars en indicators 6
  - 3.2 Aansluitingen 6
  - 3.3 Subwoofer 6
  - 3.4 Afstandsbediening 7
- 

## **4. PLAATSING 8**

- 4.1 Plaatsing op bureautafel 8
  - 4.2 Wandmontage 8
- 

## **5. VERBINDEN 9**

- 5.1 Verbinding met je tv en digitale apparaten 9
  - 5.2 Bluetooth-verbinding 10
- 

## **6. AFSPELEN 11**

- 6.1 Inschakelen/Automatische stand-by/Automatisch ontwaken 11
  - 6.2 Afspelen vanaf de tv-bron 11
  - 6.3 Afspelen vanaf de HDMI IN-bron 12
  - 6.4 Weergave vanaf de Bluetooth-bron 12
- 

## **7. GELUIDSINSTELLINGEN 13**

- 7.1 Dolby Atmos (Virtual) 13
- 7.2 Persoonlijke EQ-instellingen 13
- 7.3 Bas-instelling 13

---

## **8. FABRIEKSINSTELLINGEN HERSTELLEN 14**

---

## **9. SUBWOOFER OPNIEUW VERBINDEN 14**

---

## **10. PRODUCTSPECIFICATIES 15**

---

## **11. PROBLEMEN OPLOSSEN 15**

---

## **12. HANDELSMERKEN 16**

---

---

## 1. INLEIDING

Bedankt voor de aankoop van de JBL CINEMA BAR SB580 (soundbar en subwoofer), ontworpen om een buitengewone geluidservaring te bieden voor je home entertainment-systeem. Wij raden je aan een paar minuten de tijd te nemen om deze handleiding door te lezen. De handleiding geeft een beschrijving van het apparaat en biedt stapsgewijze instructies om het apparaat in te stellen en te gebruiken.

Ontwerp en specificaties kunnen zonder voorafgaande kennisgeving worden gewijzigd. Als je vragen hebt over de soundbar, installatie of bediening, neem dan contact op met je winkelier of klantenservicemedewerker, of bezoek onze website: [www.jbl.com](http://www.jbl.com).

## 2. VERPAKKINGSINHOUD

Pak de doos voorzichtig uit en controleer of alle onderdelen zijn meegeleverd. Als een onderdeel beschadigd is of ontbreekt, het apparaat niet gebruiken en contact opnemen met je winkelier of klantenservice.

### Hoofdapparaat



### Subwoofer

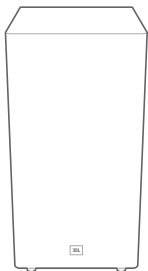

### Afstandsbediening (met 2 AAA-batterijen)

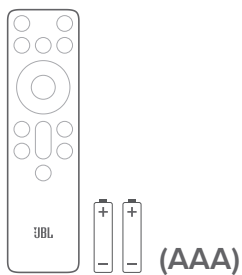

### Netsnoer\*

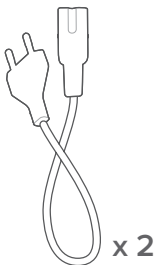

\* Het aantal bijgeleverde netsnoeren en het type stekker verschillen per land.

### HDMI-kabel

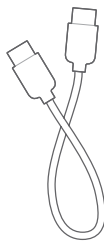

### Beugels voor wandmontage



### Productinformatie & sjabloon voor wandmontage



## 3. PRODUCTOVERZICHT

### 3.1 Bedieningsregelaars en indicators

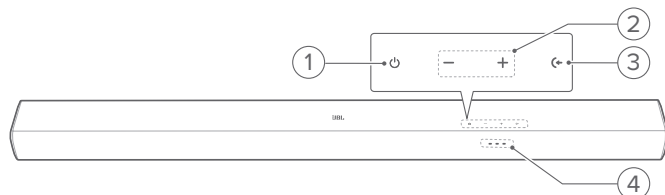

#### 1. ⏻ (Aan/uit)

- Schakel in of naar stand-by.

#### 2. -/+ (Volume)

- Druk hierop om het volume te verlagen of te verhogen.
- Houd ingedrukt om het volume continu te verlagen of te verhogen.
- Houd beide knoppen samen ingedrukt om het geluid te dempen of het dempen op te heffen.

#### 3. ⏪ (Bron)

- Selecteer een geluidsbron: TV (standaard, voor audio-invoer van tv-aansluiting waarbij de **HDMI OUT (TV ARC/ TV eARC)** connector krijgt prioriteit boven de **OPTICAL (TV)** connector), HDMI IN of Bluetooth.
- Houd in de Bluetooth-modus langer dan 3 seconden ingedrukt om de Bluetooth-koppelingsmodus in te schakelen.

#### 4. Statusindicatoren

●	Brandt continu (rood)	Standby modus
⚡	Snel knipperend (rood)	Systeem opstarten
○	Brandt continu (wit)	HDMI ARC-bron geselecteerd
●	Brandt continu (geel)	HDMI IN-bron geselecteerd
●	Brandt continu (oranje)	Optische bron geselecteerd
⚡	Snel knipperend (blauw)	Bluetooth koppelingsmodus
●	Brandt continu (blauw)	Verbonden met Bluetooth
●	Brandt continu (groen)	Afspelen van Dolby Atmos® audio
\	Knippert (huidige geluidsbron)	Het volumeniveau instellen
\	Knippert langzaam (huidige geluidsbron)	Maximum/minimum bereikte volumeniveau
\	Knippert continu langzaam (huidige geluidsbron)	Geluid gedempt

### 3.2 Aansluitingen

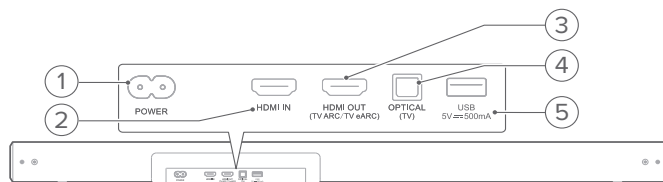

#### 1. POWER

- Aansluiten op stroomvoorziening.

#### 2. HDMI IN

- Verbind met de HDMI-uitgang van een digitaal apparaat.

#### 3. HDMI OUT (TV ARC/TV eARC)

- Aansluiten op de HDMI ARC/HDMI eARC ingang van je tv.

#### 4. OPTICAL (TV)

- Aansluiten op de optische uitgang van je tv.

#### 5. USB

- USB-connector voor software-update (alleen voor onderhoud).
- Sluit aan op een USB-opslagapparaat voor het afspelen van MP3-bestanden (alleen voor de Amerikaanse versie).

### 3.3 Subwoofer

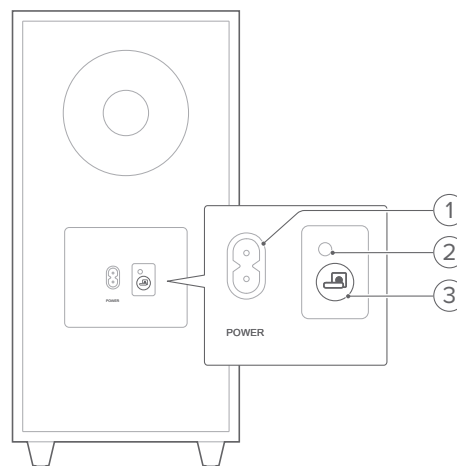

#### 1. POWER

- Aansluiten op stroomvoorziening.

#### 2. Verbindingsstatusindicator

●	Continu oranje	Verbonden met de soundbar
⚡	Snel knipperend (oranje)	Koppelingsmodus
●	Langzaam knipperend (oranje)	Standby-modus / Verbroken verbinding

#### 3. ⏪

- Houd voor 3 seconden ingedrukt om de subwoofer opnieuw te verbinden met de soundbar.

### 3.4 Afstandsbediening

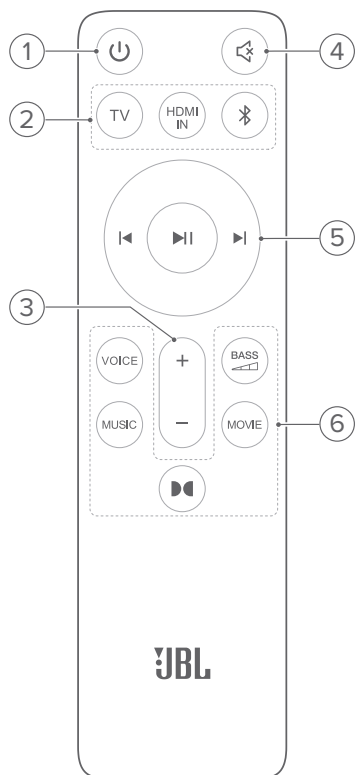

#### 1.

- Schakel in of naar stand-by.

#### 2. Bronkeuze

##### TV

- Selecteer de TV bron (schakelt automatisch over naar de eARC/ARC of Optical bron wanneer de HDMI / optische kabel is aangesloten; **HDMI OUT (TV ARC/TV eARC)** connector heeft prioriteit over de **OPTICAL (TV)** connector).

##### HDMI IN

- Selecteer de HDMI IN bron.

##### (Bluetooth-modus)

- Selecteer de Bluetooth-bron.
- Houd 3 seconden ingedrukt om naar de Bluetooth-koppelingsmodus te gaan.

#### 3. + / -

- Indrukken op om het volume te verhogen of te verlagen.
- Houd ingedrukt om het volume continu te verhogen of te verlagen.

#### 4. (Dempen)

- Dempen of dempen opheffen.

#### 5. Afspeelknoppen

##### 

- Bluetooth-bron: Ga naar vorige of volgende nummer.

##### 

- Bluetooth-bron: Start of pauzeer het afspelen.

#### 6. Geluidseffectknoppen

##### VOICE

- Selecteer de persoonlijke EQ (equalizer)-instellingen voor nieuws.

##### MUSIC

- Selecteer de persoonlijke EQ (equalizer)-instellingen voor muziek.

##### MOVIE

- Selecteer de persoonlijke EQ (equalizer)-instellingen voor films.

##### BASS



- Selecteer het basniveau voor de subwoofer: 1/2/3 (standaard)/4/5



- De virtuele Dolby Atmos-geluidseffecten in- of uitschakelen (standaard: aan)

## 4. PLAATSING

### 4.1 Plaatsing op bureautafel

Plaats de soundbar en subwoofer op een vlakke en stabiele ondergrond. Zorg ervoor dat de subwoofer ten minste 1 m / 3 ft van de soundbar staat, en 10 cm / 4" van muren.

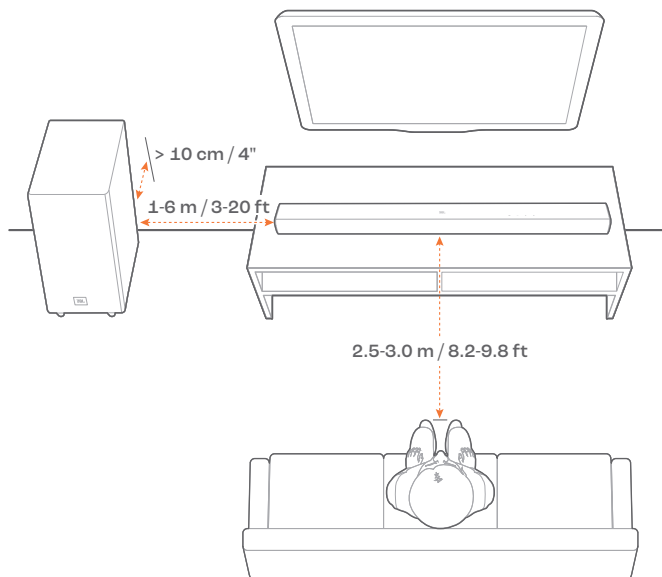

#### OPMERKINGEN:

- Het netsnoer moet correct zijn aangesloten op de voeding.
- Plaats geen voorwerpen bovenop de soundbar of subwoofer.
- Zorg ervoor dat de afstand tussen de subwoofer en de soundbar minder is dan 6 m / 20 ft.

### 4.2 Wandmontage

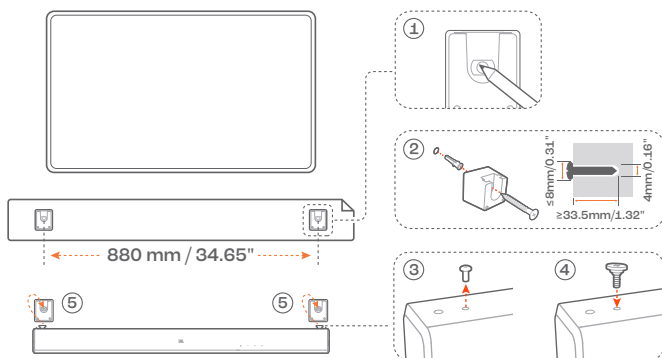

#### 1. Voorbereiding:

- Plak de meegeleverde wandmontagesjabloon met plakband op een muur.
- Gebruik een ballpoint om de locatie voor de schroeven te markeren. Verwijder de sjabloon.
- Boor op de gemarkeerde plaats een gat van 4 mm / 0.16". Zie Afbeelding 2 voor de schroefmaat.

#### 2. Installeer de wandmontagebeugel.

- Verwijder de bevestigingsschroef met een schroevendraaier, zoals aangegeven in de afbeelding.
- Draai de wandmontageschroef vast die is meegeleverd in the montageset zit.
- Monteer de soundbar.

#### OPMERKINGEN:

- Zorg ervoor dat de muur het gewicht van de soundbar kan ondersteunen.
- Installeer alleen op een verticale muur.
- Vermijd plaatsen die blootstaan aan hoge temperatuur of vochtigheid.
- Controleer vóór het monteren dat de kabels tussen de soundbar en externe apparaten goed kunnen worden aangesloten.
- Zorg ervoor dat de soundbar is losgekoppeld van de netspanning voordat je het apparaat op de wand monteert. Voorkom het gevaar van een elektrische schok.



## 5. VERBINDEN

### 5.1 Verbinding met je tv en digitale apparaten

Voor audioweergave via de soundbar sluit je de soundbar aan op je tv met de meegeleverde HDMI-kabel of een optische kabel (apart verkrijgbaar).

Een HDMI-verbinding ondersteunt digitale audio en video met één enkele kabel. Een HDMI-aansluiting is de beste optie voor de soundbar.

#### OPMERKINGEN:

- Wanneer zowel HDMI- als optische kabels op de soundbar zijn aangesloten voor audio-invoer via de tv-verbinding, krijgt de HDMI-verbinding prioriteit.
- \* De HDMI-kabel (voor aansluiting van digitale apparaten) en de optische kabel zijn los verkrijgbaar.
- Volledige compatibiliteit met alle HDMI-CEC-apparaten is niet gegarandeerd.

#### 5.1.1 TV (HDMI eARC)

(Aanbevolen verbinding voor de beste Dolby Atmos prestaties)

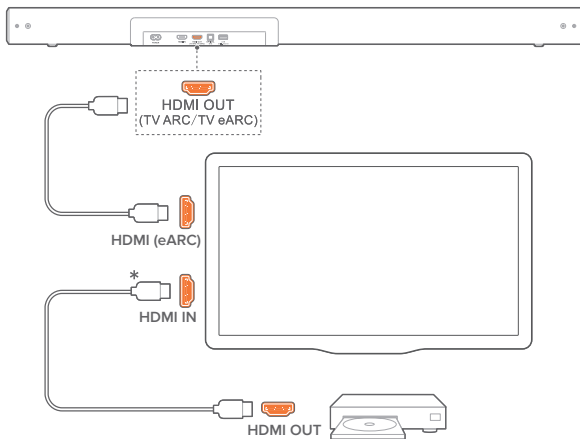

1. Verbind de soundbar met de **HDMI (eARC)** aansluiting op je tv met behulp van de meegeleverde HDMI-kabel.
  - Controleer op je tv of HDMI-CEC en HDMI eARC zijn ingeschakeld. Raadpleeg de gebruikershandleiding van je tv voor meer informatie.
2. Gebruik een HDMI-kabel (V2.0 of later) om je tv aan te sluiten op je digitale apparaat, zoals een streamingapparaat, settopbox, dvd-/Blu-ray-speler of gameconsole.
  - Controleer op je digitale apparaat of HDMI-CEC is ingeschakeld. Raadpleeg de gebruikershandleiding van je digitale apparaat voor meer informatie.
  - Selecteer "Bitstream" of "Ruwe data" in de instellingen voor audio-uitvoer op je tv of digitale apparaat voor de beste Dolby Atmos-prestaties.

#### OPMERKINGEN:

- Om audio af te spelen van het digitale apparaat dat op je tv is aangesloten, selecteer je de TV bron (Zie "[6.2 Afspelen vanaf de tv-bron](#)").
- Met het Virtual Dolby Atmos-ontwerp kan de Dolby surround-upmixer van de soundbar de legacy-kanaalgebaseerde audio van Dolby Digital-formaat uitbreiden, inclusief 5.1- en 7.1-inhoud, en een meeslepende 3D Atmos-ervaring bieden.

#### 5.1.2 TV (HDMI ARC)

1. Verbind de soundbar met de **HDMI (ARC)** connector op je tv met behulp van de meegeleverde HDMI-kabel.
  - Controleer op je tv of HDMI-CEC en HDMI ARC zijn ingeschakeld. Raadpleeg de gebruikershandleiding van je tv voor meer informatie.
2. Gebruik een HDMI-kabel (V2.0 of later) om de soundbar te verbinden met je digitale apparaat, zoals een settopbox, dvd-/Blu-ray-speler of gameconsole.
  - Controleer op je digitale apparaat of HDMI-CEC is ingeschakeld. Raadpleeg de gebruikershandleiding van je digitale apparaat voor meer informatie.
  - Selecteer "Bitstream" of "Ruwe data" in de instellingen voor audio-uitvoer op je digitale apparaat voor de beste Dolby Atmos-prestaties.

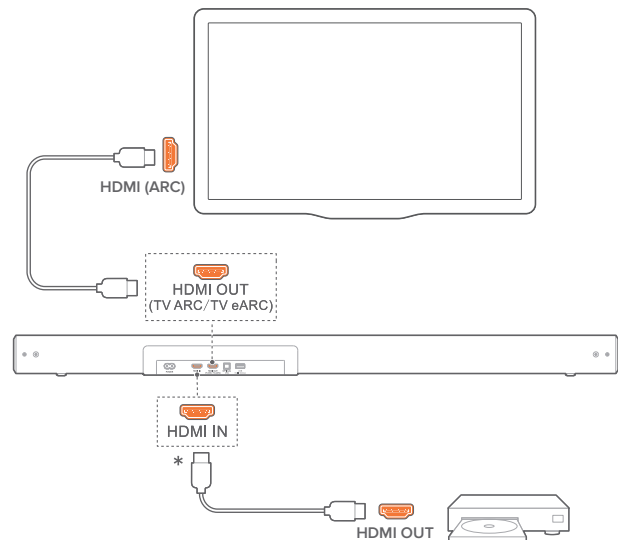

#### OPMERKINGEN:

- Om audio af te spelen vanaf het digitale apparaat dat op de soundbar is aangesloten, selecteer je de HDMI IN bron (Zie "[6.3 Afspelen vanaf de HDMI IN-bron](#)").
- Als je tv HDMI eARC niet ondersteunt, zorg er dan voor dat je het digitale apparaat aansluit via de **HDMI IN** connector op de soundbar in plaats van op je tv. Anders gaat de Dolby Atmos-informatie niet door de **HDMI (ARC/eARC)** connectors naar de soundbar.

### 5.1.3 OPTISCH

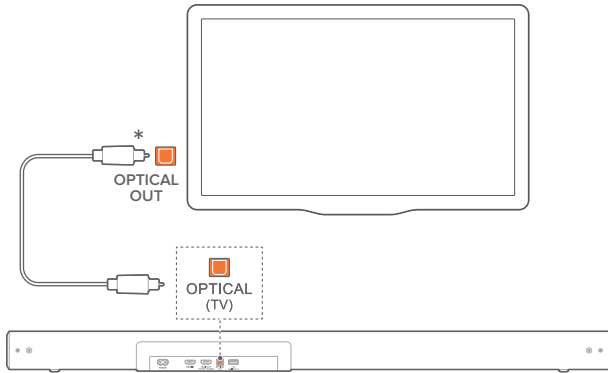

Sluit de soundbar met je tv met behulp van een optische kabel.

#### OPMERKING:

- Om audio af te spelen via de optische kabel, selecteer je de TV bron (Zie "[6.2 Afspelen vanaf de tv-bron](#)").

## 5.2 Bluetooth-verbinding

Verbind de soundbar met je Bluetooth-apparaat, bijv. een smartphone, tablet en laptop.

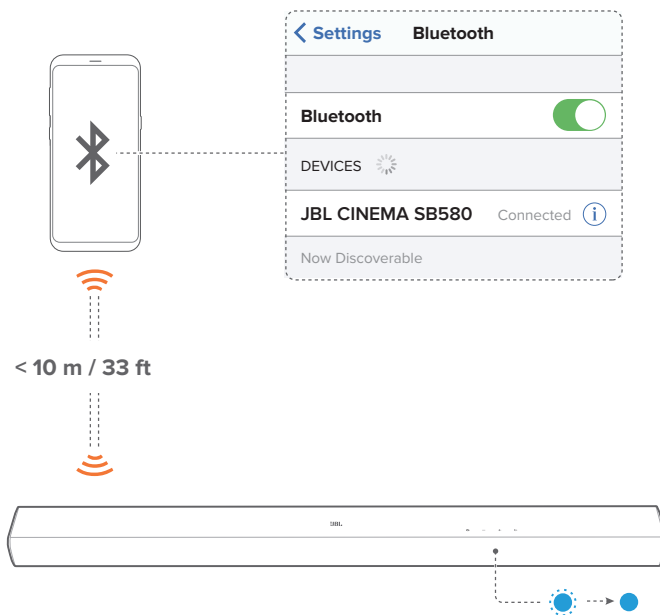

### 5.2.1 Verbind een Bluetooth-apparaat

1. Druk op om in te schakelen (Zie "[6.1 Inschakelen/Automatische stand-by/Automatisch ontwaken](#)").
2. Om de Bluetooth-bron te selecteren, druk je herhaaldelijk op op de soundbar of op de afstandsbediening.
  - **Klaar om te koppelen:** De statusindicator knippert snel blauw ().

3. Schakel Bluetooth in op je Bluetooth-apparaat en zoek binnen drie minuten naar "**JBL CINEMA SB580**".

→ **Verbonden:** De statusindicator brandt continu blauw (). Er klinkt een bevestigingston.

### 5.2.2 Sluit het laatst gekoppelde apparaat opnieuw aan

Je Bluetooth-apparaat blijft gekoppeld wanneer de soundbar in de standby-modus wordt geschakeld. De volgende keer dat je de Bluetooth-bron inschakelt, maakt de soundbar automatisch opnieuw verbinding met het laatst gekoppelde apparaat.

### 5.2.3 Verbinding maken met een ander Bluetooth-apparaat

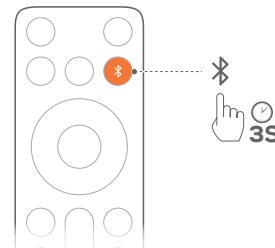

1. Houd in de Bluetooth-bron de knop op de soundbar ingedrukt of druk op op de afstandsbediening totdat de statusindicator blauw knippert.
  - De soundbar schakelt naar de Bluetooth-koppelingsmodus.
2. Volg stap 3 onder "[5.2.1 Verbind een Bluetooth-apparaat](#)".
  - Als het apparaat ooit is gekoppeld met de soundbar, ontkoppel dan eerst "**JBL CINEMA SB580**" op het apparaat.

#### OPMERKINGEN:

- De Bluetooth-verbinding wordt verbroken als de afstand tussen de soundbar en het Bluetooth-apparaat groter is dan 10 m / 33 ft.
- Elektronische apparaten kunnen radio-interferentie veroorzaken. Apparaten die elektromagnetische golven genereren, zoals magnetrons en draadloze LAN-apparaten, moeten uit de buurt van de soundbar worden gehouden.

## 6. AFspeLEN

### 6.1 Inschakelen/Automatische stand-by/ Automatisch ontwaken

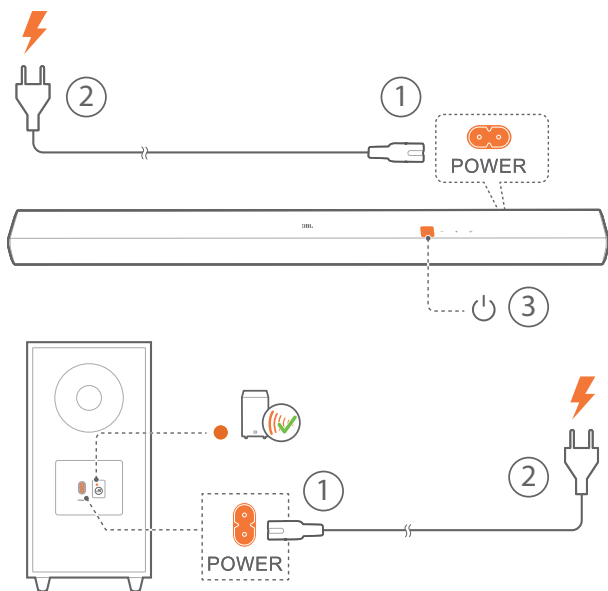

#### Inschakelen

1. Verbind de soundbar en subwoofer met de meegeleverde netsnoeren.
2. Druk op  op de soundbar of op de afstandsbediening om het apparaat in te schakelen.
  - De subwoofer wordt automatisch verbonden met de soundbar.
  - **Verbonden:** De verbindingstatusindicator wordt continu oranje (●).

#### OPMERKINGEN:

- Gebruik alleen het meegeleverde netsnoer.
- Voordat je de soundbar inschakelt, moet je ervoor zorgen dat je alle andere verbindingen hebt voltooid (Zie "[5.1 Verbinding met je tv en digitale apparaten](#)").

#### Automatische stand-by

Als de soundbar langer dan 10 minuten inactief is, schakelt het apparaat automatisch over naar de stand-bymodus. De subwoofer gaat ook naar de stand-by en de verbindingstatusindicator knippert langzaam oranje (●).

→ De volgende keer dat je de soundbar inschakelt, wordt de laatst geselecteerde bron ingeschakeld.

#### Automatisch ontwaken

In de stand-bymodus wordt de soundbar automatisch geactiveerd wanneer

- de soundbar is verbonden met je tv via de HDMI ARC/eARC verbinding en je tv is ingeschakeld;
- de soundbar is verbonden met je tv via een optische kabel en audiosignalen worden gedetecteerd via de optische kabel.

### 6.2 AfspeLEN vanaf de tv-bron

Als de soundbar is aangesloten, kun je genieten van tv-audio via de soundbar-luidsprekers.

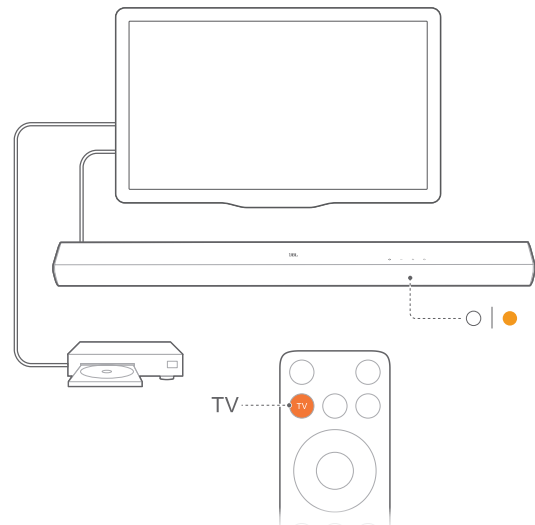

1. Zorg ervoor dat de tv is ingesteld om externe luidsprekers te ondersteunen en dat de ingebouwde tv-luidsprekers zijn uitgeschakeld. Raadpleeg de gebruikershandleiding van je tv voor meer informatie.
2. Zorg ervoor dat de soundbar goed is aangesloten op je tv (Zie "[5.1 Verbinding met je tv en digitale apparaten](#)").
3. Om de tv-bron te selecteren, druk je  herhaaldelijk op de soundbar of op **TV** op de afstandsbediening.
  - Bij het spelen via een HDMI ARC/eARC kabel, de statusindicator brandt continu wit (○).
  - Bij het afspelen via een optische kabel brandt de statusindicator continu oranje (●).

#### 6.2.1 TV afstandsbediening instellen

Als je de afstandsbediening van je televisie ook wilt gebruiken voor de soundbar, controleer dan of de televisie HDMI-CEC ondersteunt. Als je tv HDMI-CEC niet ondersteunt, volg je de onderstaande stappen "[6.2.2 Afstandsbediening van de tv programmeren](#)".

#### HDMI-CEC

Als je tv HDMI-CEC ondersteunt, schakel je de functies in volgens de instructies in de gebruikershandleiding van je tv. Je kunt het volume +/-, de geluidsbron en de in-/stand-byfuncties op je soundbar regelen via de afstandsbediening van de tv.

#### 6.2.2 Afstandsbediening van de tv programmeren

Door middel van IR-leren kun je de soundbar programmeren om IR-opdrachten van je tv-afstandsbediening te accepteren en vervolgens je tv-afstandsbediening gebruiken voor eenvoudige opdrachten.

1. Druk op  om in te schakelen.
2. Houd  en **+** samen meer dan 10 seconden ingedrukt totdat de statusindicator oranje knippert.
  - De soundbar gaat naar de leermodus van de afstandsbediening van de tv.

3. Richt de afstandsbediening van je tv op de soundbar. Volg de onderstaande instructies:
  - a) Houd op de soundbar een van deze knoppen: +, -, ⏪ en ⏩ ingedrukt totdat de statusindicator drie keer rood knippert.
  - b) Druk twee keer op de gewenste knop van je afstandsbediening.
    - Wanneer de statusindicator op de soundbar oranje knippert, wordt de functie van de soundbar-knop geleerd door de afstandsbedieningsknop van je tv.
4. Herhaal stap 3 om het programmeren van knoppen te voltooien.
5. Om de leermodus van de afstandsbediening van de tv te verlaten, houd je ⏪ en + op de soundbar ingedrukt totdat de statusindicator drie keer oranje knippert.

### 6.3 Afspelen vanaf de HDMI IN-bron

Als de soundbar op de aangegeven manier is aangesloten, kan je digitale apparaat video op de tv en audio op de soundbar-luidsprekers afspelen.

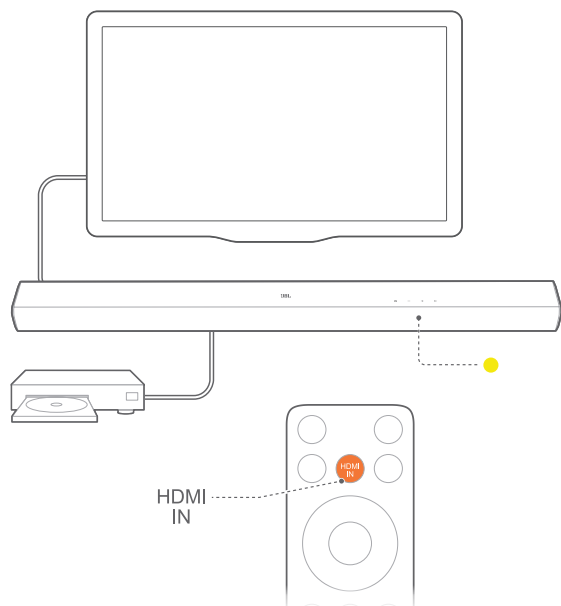

1. Zorg ervoor dat de soundbar goed is aangesloten op je tv en digitale apparaat (Zie "[5.1 Verbinding met je tv en digitale apparaten](#)").
2. Schakel je digitale apparaat in.
  - De tv en de soundbar komen uit de stand-by-modus en schakelen automatisch over naar de invoerbron.
    - Om de HDMI IN bron op de soundbar te selecteren, druk je herhaaldelijk op ⏪ op de soundbar of **HDMI IN** op de afstandsbediening.
  - De statusindicator brandt continu geel (●), als je de HDMI IN bron afspeelt.

### OPMERKINGEN:

- Volledige compatibiliteit met alle HDMI-CEC-apparaten is niet gegarandeerd.
- Wanneer je aangesloten tv overschakelt naar de stand-by-modus, gaan zowel de soundbar als het bronapparaat naar de stand-by-modus.

### 6.4 Weergave vanaf de Bluetooth-bron

Stream audio van je Bluetooth-apparaat naar de soundbar.

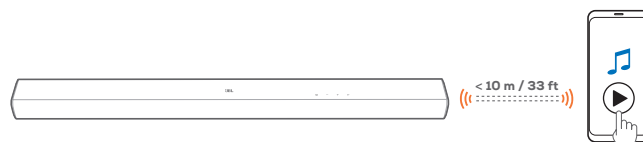

1. Controleer of de soundbar correct is aangesloten op je Bluetooth-apparaat (Zie "[5.2 Bluetooth-verbinding](#)").
2. Om de Bluetooth-bron te selecteren, druk je herhaaldelijk op ⏪ op de soundbar of ⏪ op de afstandsbediening.
3. Start het afspelen van audio op je Bluetooth-apparaat.
4. Pas het volume op de soundbar of je Bluetooth-apparaat aan.

#### 6.4.1 Afspelen van muziek regelen

In de Bluetooth-modus kun je het afspelen van muziek regelen via de knoppen op de afstandsbediening of op de soundbar.

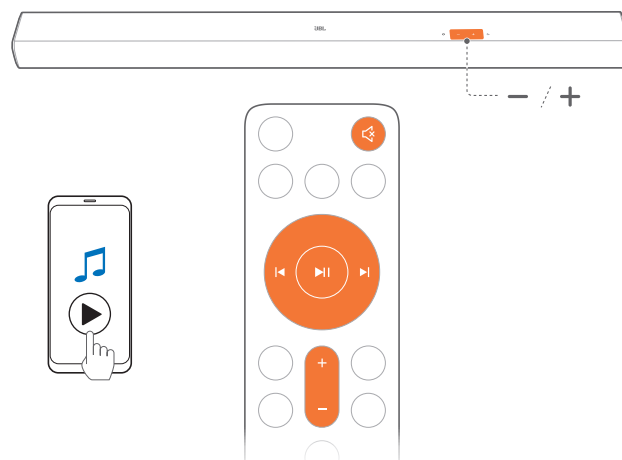

Knop	Functie
⏪	Ga naar het vorige nummer.
⏩	Ga naar het volgende nummer.
⏸	Start of pauzeer het afspelen.
+ / -	Verhoog of verlaag het volume.
🔇 (Dempen)	Dempen of dempen opheffen.

## 7. GELUIDSINSTELLINGEN

### 7.1 Dolby Atmos (Virtual)

Met de Virtual Dolby Atmos krijg je betere geluidseffecten wanneer je films afspeelt in de HDMI IN / HDMI eARC/ARC bron.

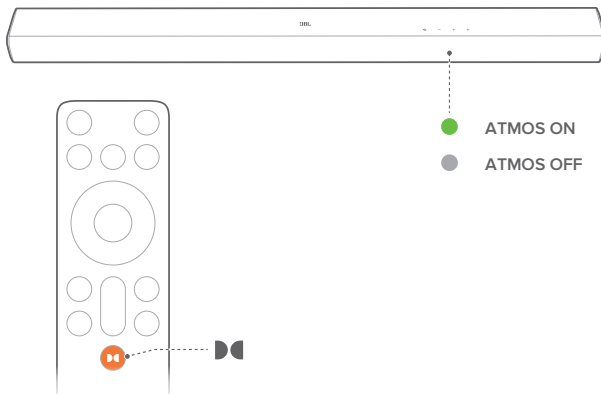

1. Sluit je Blu-ray-speler of streamingapparaat aan en speel deze af via de **TV ARC/TV eARC** connector en de **HDMI IN** connector. (Zie "[5.1 Verbinding met je tv en digitale apparaten](#)").
2. Druk op op de afstandsbediening om het Dolby Atmos geluidseffect in of uit te schakelen (**Standaardinstelling: aan**).
  - De statusindicator brandt continu groen (●), als het Dolby Atmos geluidseffect is geactiveerd.

#### OPMERKING:

- Schakel het Dolby Atmos effect uit als je liever geen verhoogde geluidseffecten hebt tijdens het kijken of luisteren.

### 7.2 Persoonlijke EQ-instellingen

Selecteer met de afstandsbediening de persoonlijke EQ (equalizer)-effecten die bij je video of muziek passen.

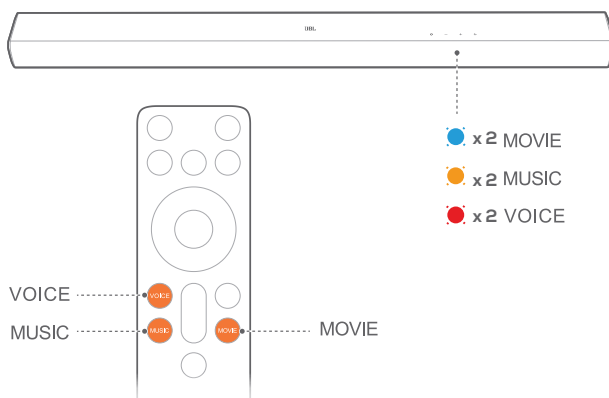

- **MOVIE:** geluidsmodus voor films
  - De statusindicator knippert langzaam twee keer blauw (●), als de filmmodus is ingeschakeld op de soundbar.

- **MUSIC:** geluidsmodus voor muziek
  - De statusindicator knippert langzaam twee keer oranje (●), als de muziekmodus is ingeschakeld op de soundbar.
- **VOICE:** geluidsmodus voor tv-programma's zoals nieuws en weerberichten
  - De statusindicator knippert langzaam twee keer rood (●), als de spraakmodus is ingeschakeld op de soundbar.

### 7.3 Bas-instelling

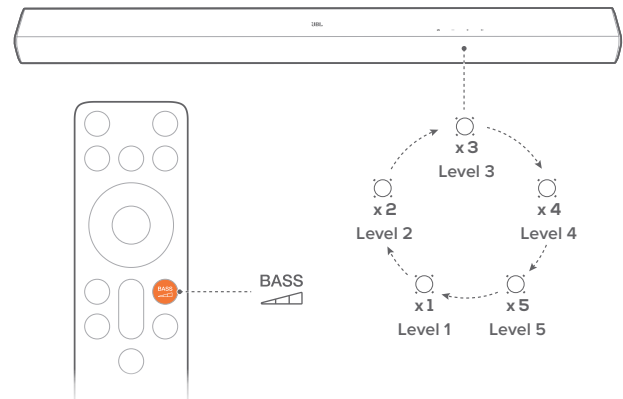

Je kunt de bas naar wens instellen.



- Druk op de afstandsbediening op Schakelen tussen basniveaus: Level 1, 2, 3, 4, 5 (**standaard: "Level 3"**).

## 8. FABRIEKINSTELLINGEN HERSTELLEN







1. Druk op  om in te schakelen.
2. Houd  en  op de soundbar meer dan 10 seconden ingedrukt om de fabrieksinstellingen te herstellen.

→ Al je persoonlijke instellingen worden van de soundbar verwijderd.

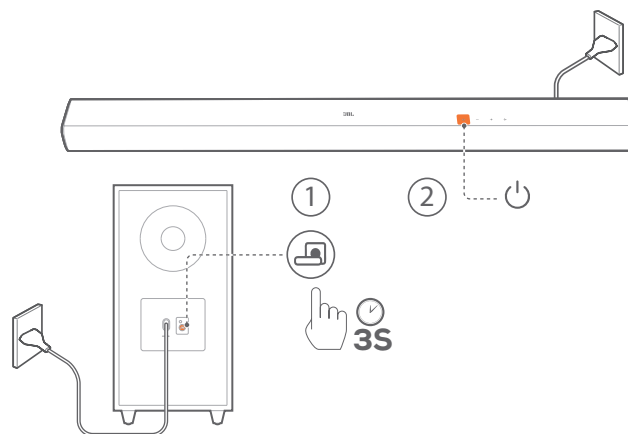
## 9. SUBWOOFER OPNIEUW VERBINDEN

De soundbar en subwoofer zijn standaard gekoppeld. Na het inschakelen worden ze gekoppeld en automatisch verbonden. In sommige speciale gevallen moet je ze misschien opnieuw koppelen.



1. Houd op de subwoofer  ingedrukt totdat de verbindingstatusindicator snel oranje knippert ().
2. Druk op de soundbar op  om in te schakelen.  
→ De subwoofer wordt automatisch verbonden met de soundbar.  
**Verbonden:** De verbindingstatusindicator wordt continu oranje ().

### OPMERKING:

- Als de draadloze verbinding opnieuw mislukt, controleer dan of er een conflict met een ander apparaat is of sterke interferentie is (bijv. storing van een elektronisch apparaat in de omgeving). Los deze problemen op en herhaal bovenstaande procedures.

## 10. PRODUCTSPECIFICATIES

### Algemene specificatie

- Model: CINEMA SB580
- Geluidssysteem: 3.1 kanaal
- Voeding: 100 - 240 V AC, ~ 50/60 Hz
- Totale luidsprekervermogen (Max @THD 1%): 440 W
- Soundbar uitgangsvermogen (Max @THD 1%): 240 W
- Subwoofer uitgangsvermogen (Max. @THD 1%): 200 W
- Soundbar-transducer: 3 x (45 x 100) mm racetrack drivers + 3 x 13 mm tweeters
- Subwoofer transducer: 6.5" (165 mm), draadloze subwoofer
- Stand-by voeding: < 0,5 W
- Bedrijfstemperatuur: 0°C - 45 °C

### HDMI-specificatie

- HDMI-video-ingang: 1
- HDMI video-uitgang (met Enhanced Audio Return Channel, eARC): 1
- HDMI HDCP-versie: 2.3

### Audiospecificatie

- Frequentierespons: 40 Hz - 20 kHz (-10 dB)
- Audio-ingangen: 1 Optisch, Bluetooth en USB (USB-weergave is beschikbaar in de Amerikaanse versie. Voor andere versies is USB alleen voor service.)

### USB-specificaties

- USB-poort: Type A
- USB-classificatie: 5 V DC, 0,5 A

### Draadloze specificatie

- Bluetooth-versie: 5.3
- Bluetooth-profiel: A2DP 1.3, AVRCP 1.6
- Frequentiebereik Bluetooth-zender: 2400 MHz - 2483,5 MHz
- Bluetooth max. zendvermogen: < 10 dBm (EIRP)
- Bluetooth modulatie: GFSK,  $\pi/4$  DQPSK, 8DPSK
- 2.4G frequentiebereik draadloze zender: 2402 - 2481 MHz
- 2.4G zendvermogen draadloze zender: < 10 dBm (EIRP)
- 2.4G draadloze modulatie: GFSK

### Afmetingen

- Soundbar afmetingen (B x H x L): 950 x 64 x 80 mm / 37.4" x 2.5" x 3.1"
- Afmetingen subwoofer (B x H x L): 200 x 404 x 250 mm / 7.9" x 15.9" x 9.9"
- Gewicht soundbar: 2,6 kg / 5.7 lbs
- Gewicht subwoofer: 5,7 kg / 12.6 lbs
- Afmetingen verpakking (B x H x L): 1025 x 235 x 397 mm / 40.4" x 9.3" x 15.6"
- Gewicht van de verpakking: 10,4 kg / 22.9 lbs

## 11. PROBLEMEN OPLOSSEN

Probeer nooit zelf het product te repareren. Als je problemen ondervindt bij het gebruik van dit product, controleer dan het volgende voordat je om service vraagt.

### Systeem

#### Het apparaat kan niet worden ingeschakeld.



- Controleer of het netsnoer op een stopcontact en de soundbar is aangesloten.

#### De soundbar reageert niet op het bedienen van knoppen.

- Zet de soundbar terug naar de fabrieksinstellingen (Zie "[8. FABRIEKSINSTELLINGEN HERSTELLEN](#)").

### Geluid

#### Geen geluid uit de soundbar

- Zorg dat de soundbar niet gedempt is.
- Selecteer de juiste audio-invoerbron op de afstandsbediening.
- Sluit de soundbar correct aan op je tv of andere apparaten.
- Herstel de soundbar naar de fabrieksinstellingen door  en  op de soundbar meer dan 10 seconden ingedrukt te houden.

#### Vervormd geluid of echo

- Als de audio van je tv via de soundbar afspeelt, moet de tv gedempt zijn of de ingebouwde tv-luidspreker uitgeschakeld zijn.

#### Geen verhoogde geluidseffecten van Dolby Atmos

- Als je tv alleen HDMI ARC ondersteunt, zorg er dan voor dat je het digitale apparaat op de soundbar hebt aangesloten via de **HDMI IN** connector op de soundbar (Zie "[5.1.2 TV \(HDMI ARC\)](#)").
- Geniet van de geluidseffecten van Dolby Atmos wanneer je films afspeelt vanaf de TV / HDMI-bron. Voor audiostreaming via Bluetooth wordt Dolby Atmos niet ondersteund.

### Bluetooth

#### Een apparaat kan niet worden verbonden met de soundbar.

- Controleer of je Bluetooth op het apparaat hebt ingeschakeld.
- Reset Bluetooth als de soundbar is gekoppeld met een ander Bluetooth-apparaat (zie "[5.2.3 Verbinding maken met een ander Bluetooth-apparaat](#)").

#### Slechte audiokwaliteit van een verbonden Bluetooth-apparaat

- Bluetooth-ontvangst is slecht. Plaats het apparaat dichterbij de soundbar, of verwijder eventuele obstakels tussen het apparaat en de soundbar.

De Bluetooth-verbinding met het apparaat wordt constant aan- en uitgeschakeld.

- Bluetooth-ontvangst is slecht. Plaats het apparaat dichterbij de soundbar, of verwijder eventuele obstakels tussen het apparaat en de soundbar.
- Voor sommige Bluetooth-apparaten kan de Bluetooth-verbinding automatisch worden gedeactiveerd om stroom te sparen. Dit duidt niet op een storing van de soundbar.

### Afstandsbediening

De afstandsbediening werkt niet.

- Controleer of de batterijen leeg zijn. Als dat het geval is, de batterijen vervangen.
- Verklein de afstand en hoek tussen de afstandsbediening en het hoofdtoestel.

Het programmeren van de afstandsbediening van de tv is mislukt.

- Controleer of je een infrarood tv-afstandsbediening gebruikt. Het IR-programmeren wordt niet ondersteund door een Bluetooth tv-afstandsbediening.

---

## 12. HANDELSMERKEN



The Bluetooth® word mark and logos are registered trademarks owned by Bluetooth SIG, Inc. and any use of such marks by HARMAN International Industries, Incorporated is under license. Other trademarks and trade names are those of their respective owners.



The terms HDMI, HDMI High-Definition Multimedia Interface, HDMI trade dress and the HDMI Logos are trademarks or registered trademarks of HDMI Licensing Administrator, Inc.



Dolby, Dolby Atmos, and the double-D symbol are registered trademarks of Dolby Laboratories Licensing Corporation. Manufactured under license from Dolby Laboratories. Confidential unpublished works.

Copyright © 2012-2021 Dolby Laboratories. All rights reserved.





HARMAN International Industries,  
Incorporated 8500 Balboa Boulevard,  
Northridge, CA 91329 USA  
[www.jbl.com](http://www.jbl.com)

© 2024 HARMAN International Industries, Incorporated.

Alle rechten voorbehouden.

JBL is een handelsmerk van HARMAN International Industries, Incorporated,  
geregistreerd in de Verenigde Staten en/of andere landen. Functies, specificaties en  
ontwerp kunnen zonder voorafgaande kennisgeving worden gewijzigd.