



LINK BAR



androidtv  Google Assistant

**GEBRUIKERS-
HANDLEIDING**

BELANGRIJKE VEILIGHEIDSINSTRUCTIES

Controleer de netspanning voor gebruik

De JBL LINK BAR (soundbar) is ontworpen voor gebruik met 100-240 volt, 50/60 Hz wisselstroom. Aansluiting op andere netspanning dan waarvoor het product is bedoeld, kan gevaarlijk zijn, brand veroorzaken en het apparaat beschadigen. Als je vragen hebt over de spanningsvereisten voor je specifieke model of over de netspanning in jouw regio, neem je contact op met je leverancier voordat je de stekker in het stopcontact steekt.

Gebruik geen verlengsnoeren

Om gevaarlijke situaties te voorkomen, uitsluitend het bijgeleverde netsnoer gebruiken. Het gebruik van verlengsnoeren met dit product wordt afgeraden. Netsnoeren niet onder tapijt en vloerbedekking leggen, en er geen zware voorwerpen op plaatsen. Beschadigde netsnoeren moeten door een elektricien worden vervangen met een netsnoer met dezelfde specificatie.

Behandel het netsnoer voorzichtig

Altijd de stekker hanteren als je het snoer uit het stopcontact verwijdert. Nooit aan het snoer trekken. De stekker uit het stopcontact verwijderen als je de luidspreker langere tijd niet gebruikt.

De behuizing niet openen.

Binnenin het apparaat zijn geen door de gebruiker te repareren onderdelen. Het openen van de behuizing kan schokgevaar opleveren. Wijzigingen aan het apparaat doen de garantie vervallen. Als water in het apparaat terechtkomt, de stekker direct uit het stopcontact verwijderen en contact opnemen met een erkend servicecentrum.

INHOUDSOPGAVE

BELANGRIJKE VEILIGHEIDSINSTRUCTIES 2

1 INLEIDING 4

2 WAT ZIT ER IN DE DOOS 4

3 PRODUCTOVERZICHT 4

- 3.1 BOVENPANEEL EN VOORPANEEL 4
- 3.2 ACHTERPANEEL 5
- 3.3 AFSTANDBEDIENING 5

4 INSTALLATIE 6

- 4.1 PLAATS DE LINK BAR OP EEN TAFEL 6
- 4.2 BEVESTIG DE LINK BAR AAN DE MUUR 6

5 JE LINK BAR AANSLUITEN 7

- 5.1 MAAK VERBINDING MET JE TV MET EEN HDMI-KABEL (VOORKEURSVERBINDING) 7
- 5.2 ANDERE APPARATEN AANSLUITEN 7

6 INSTELLING 7

- 6.1 DE LINK BAR INSTELLEN 7
- 6.2 ZET DE JBL SW10-SUBWOOFER (APART VERKRIJGBAAR) AAN. 8
- 6.3 KOPPEL MET DE JBL SW10 DRAADLOZE SUBWOOFER (OPTIONEEL) 8

7 SPREKEN MET GOOGLE ASSISTANT 9

- 7.1 ACTIVEER HET HOTWORD 9
- 7.2 VOORBEELDEN VAN SPRAAKOPDRACHTEN DIE JE MET DE LINK BAR KUNT GEBRUIKEN 9

8 JE LINK BAR GEBRUIKEN 9

- 8.1 ANDROID TV 9
- 8.2 DE GOOGLE ASSISTANT 9
- 8.3 GOOGLE PLAY STORE 9
- 8.4 SPEEL VIDEO OF MUZIEK AF MET CHROMECAST 9
- 8.5 SPEEL MUZIEK MET BLUETOOTH 10
- 8.6 GELUIDSINSTELLINGEN 10
- 8.7 SLUIT DE AFSTANDBEDIENING OPNIEUW AAN ALS DEZE NIET MEER VERBONDEN IS. 10

9 SOFTWARE UPDATE 10

10 HERSTELLEN VAN FABRIEKINSTELLINGEN 10

11 SPECIFICATIES 11

12 PROBLEMEN OPLOSSEN 11

13 COMPLIANCE 12

14 MERKEN 12

15 OPEN SOURCE LICENTIE 12

1 INLEIDING

Bedankt voor de aankoop van de JBL LINK BAR. De JBL LINK BAR is een spraakgestuurde soundbar met Android TV en ingebouwde Google-assistent. Neem een paar minuten de tijd om deze handleiding met productbeschrijving te lezen. De handleiding geeft stapsgewijze instructies om je te helpen bij het instellen en gebruik van het apparaat. Lees en begrijp de veiligheidsvoorschriften voordat je het apparaat gebruikt.

Voor dit apparaat is mogelijk een belangrijke software-update beschikbaar. Volg de instructies om het apparaat op internet aan te sluiten om ervoor te zorgen dat je apparaat over de meest recente software-update beschikt.

Ontwerp en specificaties kunnen zonder voorafgaande kennisgeving worden gewijzigd.

Als je vragen hebt over dit product, de installatie of de bediening, neem dan contact op met je JBL-dealer of met klantenservice of bezoek u ons op www.jbl.com.

2 WAT ZIT ER IN DE DOOS

Pak de doos zorgvuldig uit en controleer of de volgende onderdelen zijn meegeleverd. Als een onderdeel beschadigd is, gebruik het dan niet, maar neem contact op met de leverancier of klantenservice.

Hoofduunit

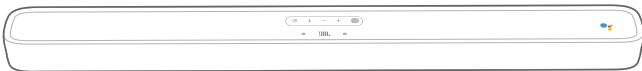

Afstandsbediening (met 2 AAA-batterijen)



Netsnoer*

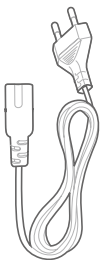

* Het aantal meegeleverde netsnoer en het stekertype kan per regio verschillen.

HDMI-kabel



Wandmontagebeugels

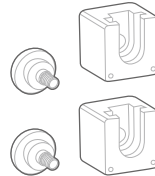

Productinformatie & handleiding voor wandmontage



3 PRODUCTOVERZICHT

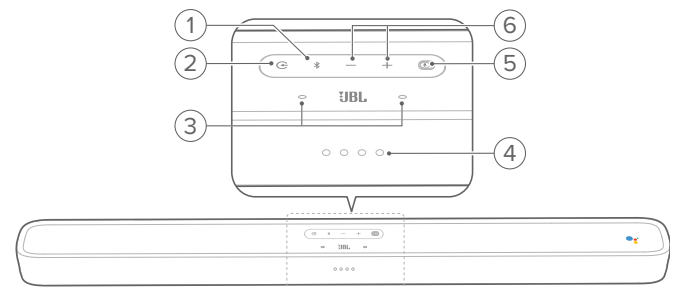

3.1 Bovenpaneel en voorpaneel



1. (Bluetooth-knop)

- Indrukken om de Bluetooth-koppelingsmodus te activeren als er nog geen apparaat is aangesloten.
- Start de Bluetooth-audiomodus als er al smartphones/tablets zijn aangesloten.
- Ingedrukt houden om de Bluetooth-zoekmodus te openen om een afstandsbediening te koppelen.

Bluetooth LED-indicator

	Wit (knipperend)	Koppelen
	Wit (constant)	Aangesloten

2. ↻

- Selecteer de broninvoer: **HOME/ HDMI 1 / HDMI 2 / HDMI 3 / Optical / Aux / Bluetooth.**

3. Far field microfoon

4. LED-indicator

○ ○ ○ ○	Wit (langzaam aan en uit)	Luisteren
⦿ ⦿ ⦿ ⦿	Wit (snel aan en uit)	Reageren
● ● ● ●	Oranje (constant)	Microfoon gedempt

5. PrivacySwitch™

- Schakel over naar dempen of inschakelen van de microfoons.

6. - / + (Volume)

- Indrukken om het volume te verlagen of te verhogen.
- Ingedrukt houden om het volume continu te verlagen of verhogen.

3.2 Achterpaneel

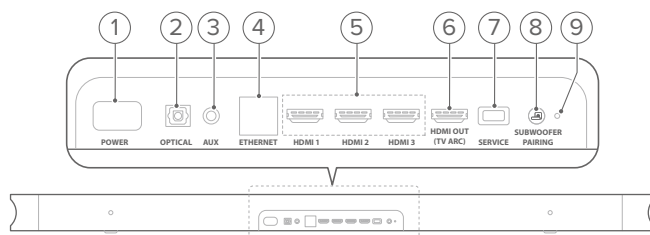

1. VOEDING

- Sluit het netsnoer aan op het apparaat en vervolgens op een stopcontact.

2. OPTICAL (invoer)

- Sluit aan op een optische audio-uitgang op je tv of digitale apparaat.

3. AUX (input)

- Sluit aan op een audioapparaat (3,5 mm-aansluiting).

4. ETHERNET

- Voor aansluiting op het internet.

5. HDMI 1 / HDMI 2 / HDMI 3 (ingang)

- Sluit aan op de **HDMI** ingang van een digitaal apparaat.

6. HDMI OUT (TV ARC)

- Sluit aan op de **HDMI (ARC)** ingang op je tv.

7. SERVICE (alleen voor onderhoudspersoneel)

8. SUBWOOFER KOPPELEN

- Indrukken om de koppelingsmodus voor de subwoofer in te schakelen.

9. LED VOOR SUBWOOFER KOPPELING

3.3 Afstandsbediening

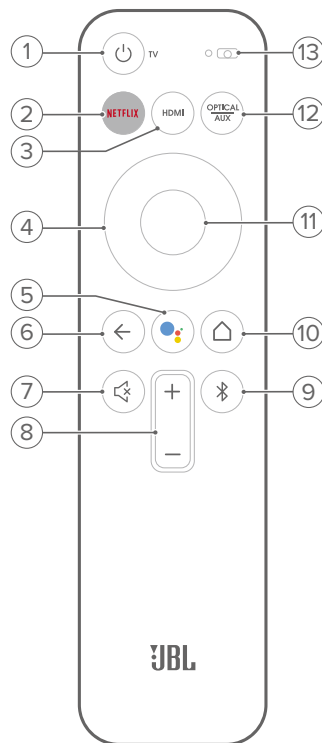

1. ⏻ TV

- Schakel de tv aan of uit.

2. NETFLIX

- Start de Netflix-app.

3. HDMI

- Selecteer **HDMI 1 / 2 / 3** als een invoerbron voor de soundbar.

4. Directional pad



- Indrukken om de Google Assistent te activeren.

6. ←

- Ga terug naar het vorige scherm.

7. 🔇

- Dempen / inschakelen van de LINK BAR-audio.

8. + / - (Volumeknoppen)

- Verhoog of verlaag het volume.

9. 📶

- Kort indrukken om de Bluetooth-koppelingsmodus te activeren als er geen apparaat is aangesloten.
- Start de Bluetooth-audiomodus als er al smartphones/ tablets zijn aangesloten.

10. 🏠 (Start-knop)

- Keer terug naar het startscherm.

11. OK

- Indrukken om je keuze te bevestigen.

12. ^{OPTICAL} AUX

- Optie/Aux schakelen als invoerbron.

13. Microfoon

4 INSTALLATIE

4.1 Plaats de LINK BAR op een tafel

Plaats de LINK BAR op de rubberen voetjes op een stabiel en vlakke ondergrond.

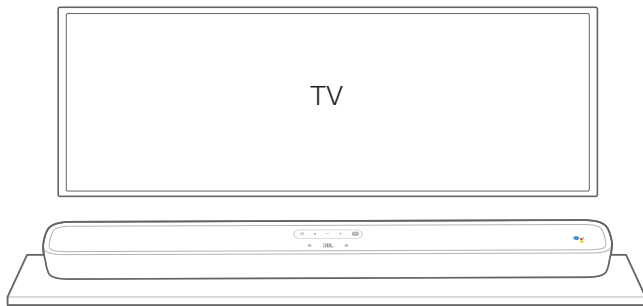

OPMERKINGEN:

- Verwijder eventuele interferentie van beide zijden van de LINK BAR zodat de zijwaarts gerichte baspoort correct kan werken.
- Houd andere draadloze apparaten 0,3-0,9 meter verwijderd van de LINK BAR om draadloze interferentie te voorkomen.
- Zorg dat er een stopcontact binnen handbereik is.
- Plaats geen voorwerpen op de LINK BAR.

4.2 Bevestig de LINK BAR aan de muur

1. Gebruik tape om de aan het sjabloon van papier op de muur te plakken. Druk een scherp voorwerp door het midden van de gaten om de locatie van de montagebeugel te markeren en verwijder het papier.
2. Zorg voor minimaal 50 mm afstand voor ruimte voor de tv.
3. Gebruik een boor van de juiste maat, en boor een gat in de muur voor elke gemarkeerde opening.

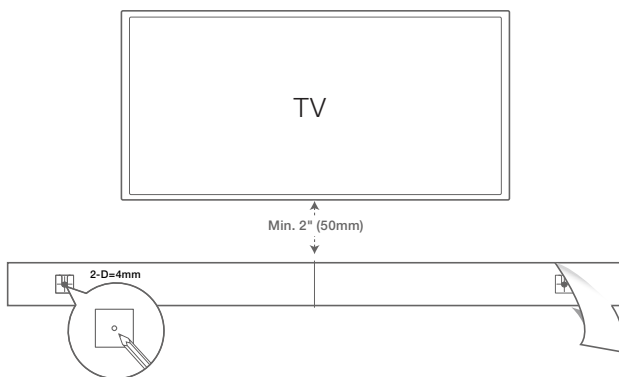

4. Gebruik schroeven om de montagebeugel aan de muur te bevestigen.
5. Schroef de montageplaat met schroefdraad vast aan de achterkant van de LINK BAR.

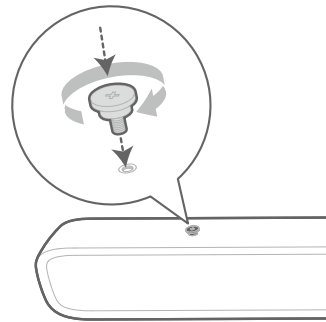

6. Hang de LINK BAR aan de montagebeugels aan de muur.

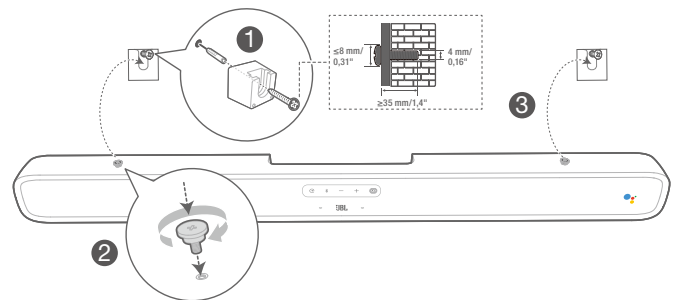

OPMERKINGEN:

- Zorg ervoor dat de muur het gewicht van het apparaat kan dragen voordat je het op de muur monteert.
- Installeer alleen op een verticale wand.
- Het apparaat niet monteren op een plaats die blootstaat aan hoge temperaturen of vochtigheid.
- Sluit de kabels van het apparaat aan op externe apparaten voordat je het aan de muur installeert.
- Zorg ervoor dat het netsnoer vóór de installatie is losgekoppeld van het stopcontact. Anders kan dit een elektrische schok veroorzaken.
- Voordat je het netsnoer op de LINK BAR aansluit op het stopcontact, eerst controleren of alle verbindingen tussen componenten zijn aangesloten.
- Voordat je het apparaat verplaatst, moet het netsnoer worden losgekoppeld.

5 JE LINK BAR AANSLUITEN

OPMERKINGEN:

- Als je de LINK BAR alleen voor audio wilt gebruiken, moet je de audio van de tv instellen voor ondersteuning van een externe luidspreker en de ingebouwde tv-luidsprekers uitschakelen.
- Voordat je verbindingen maakt of wijzigt, moet je ervoor zorgen dat alle apparaten zijn losgekoppeld van het stopcontact.

5.1 Maak verbinding met je tv met een HDMI-kabel (voorkeursverbinding)

Sluit de meegeleverde HDMI-kabel van de **HDMI OUT (TV ARC)** connector op de achterkant van de LINK BAR aan op de HDMI IN (ARC) connector op je tv.

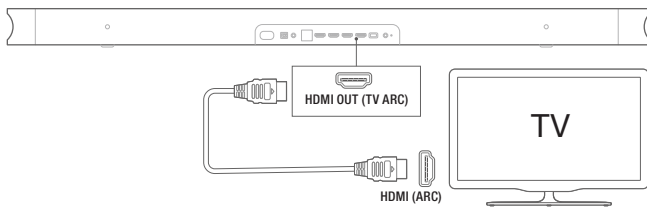

OPMERKINGEN:

- Een HDMI-verbinding ondersteunt digitale audio en video met een enkele kabel. Het is de beste optie om verbinding te maken met je LINK BAR.
- Als je tv is voorzien van een **HDMI ARC** connector, kun je de tv-audio via de LINK BAR horen met behulp van een enkele HDMI-kabel.
- Deze HDMI-verbinding is vereist als je andere video-apparaten op de LINK BAR-ingangen wilt aansluiten om ze op je tv weer te geven.
- Schakel de HDMI-CEC-functie op de tv in. HDMI-CEC is een functie waarmee CEC-compatibele apparaten die via HDMI zijn aangesloten, kunnen worden bediend met één afstandsbediening.

5.2 Andere apparaten aansluiten

HDMI-kabels (voorkeursverbinding)

Sluit een digitaal apparaat zoals een set-top box, dvd / Blu-ray-speler of spelconsole aan op je LINK BAR via een enkele HDMI-verbinding.

Sluit de HDMI-kabel aan op de **HDMI IN** ingang aan de achterkant van de LINK BAR en op de **HDMI OUT** ingang op je digitale apparaat.

Druk op de **G** op het bovenpaneel van de LINK BAR of op de knop op de afstandsbediening om de **HDMI** modus te selecteren.

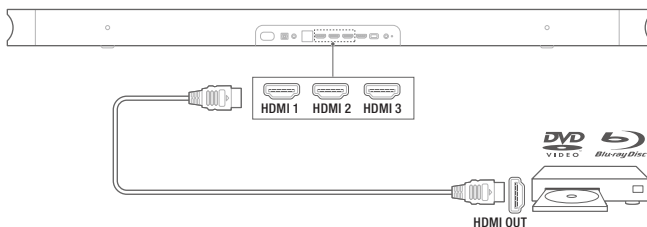

OPMERKING:

- Kies voor optimaal gebruik altijd een High-Speed (type 2) HDMI-kabel. Zie de HDMI-kabelspecificaties voor meer informatie.

Optische of analoge audiokabels (los verkrijgbaar)

Verbind de **OPTICAL** of **AUX** connector op de LINK BAR met de **OPTICAL OUT** of **AUDIO OUT** aansluiting van het bronapparaat.

Druk op de **G** knop op het bovenpaneel van de LINK BAR of de **OPTICAL** of **AUX** op de afstandsbediening om **OPTICAL** of **AUX** te selecteren.

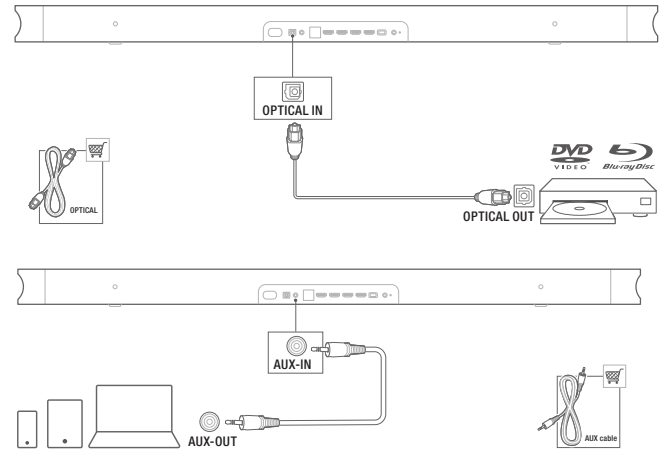

6 INSTELLING

6.1 De LINK BAR instellen

1. Zorg ervoor dat de LINK BAR al is verbonden met de **HDMI IN (ARC)** ingang op je tv met een HDMI-kabel en zet de tv aan.
2. Sluit de ethernetkabel aan (voorkeursverbinding). Verbind de LINK BAR met internetrouter met ethernetkabel (niet inbegrepen). Als je geen Ethernet-verbinding gebruikt, heb je tijdens het instellen de optie om verbinding te maken met een Wi-Fi-netwerk.
3. Steek het ene uiteinde van het netsnoer in de **POWER** connector aan de achterkant van de LINK BAR.
4. Steek het andere uiteinde van het netsnoer in een werkend stopcontact.

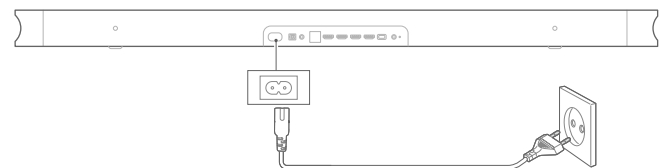

5. Batterijen plaatsen voordat je de afstandsbediening gebruikt (2 x AAA-batterijen).



Schuif het batterijklepje in de richting van de pijl om deze te verwijderen. Plaats 2 AAA-batterijen (1,5 V) en let daarbij op de polariteit. Schuif het batterijklepje terug op zijn plaats.

- Sluit de afstandsbediening aan tijdens de eerste installatie van het apparaat.

Tijdens de installatie vraagt het apparaat om verbinding te maken met je afstandsbediening. Houd de knoppen **HOME** + **BACK** op je afstandsbediening drie seconden ingedrukt om de afstandsbediening in de koppelingsmodus te zetten. Wanneer de afstandsbediening is gekoppeld, wordt dit aangegeven. Als je een foutmelding ziet, probeer je het opnieuw.

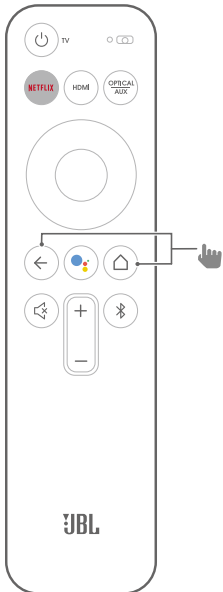

- Blijf de aanwijzingen voor de Android TV-instellingen op de tv volgen.



6.2 Zet de JBL SW10-subwoofer (apart verkrijgbaar) aan.

- Steek het ene uiteinde van het netsnoer in de **POWER** connector aan de achterkant van de subwoofer.
- Steek het andere uiteinde van het netsnoer in een werkend stopcontact.

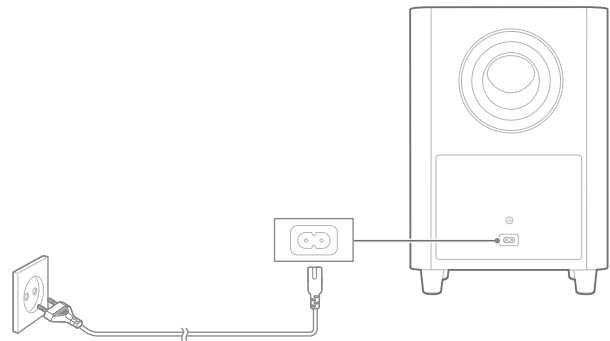

6.3 Koppel met de JBL SW10 draadloze subwoofer (optioneel)

Handmatig koppelen met de subwoofer:

- Schakel zowel de LINK BAR als de SW10 draadloze subwoofer in.
- Druk op de **SUBWOOFER PAIRING** knop op de LINK BAR en **PAIRING** knop op de subwoofer om de koppelingsmodus te activeren.

De JBL SW10 draadloze subwoofer (afzonderlijk verkrijgbaar) maakt automatisch verbinding met de LINK BAR als beide apparaten eerder zijn gekoppeld. Als de verbinding gemaakt is, brandt de LED-indicator op zowel de LINK BAR als de SW10-subwoofer continu wit.

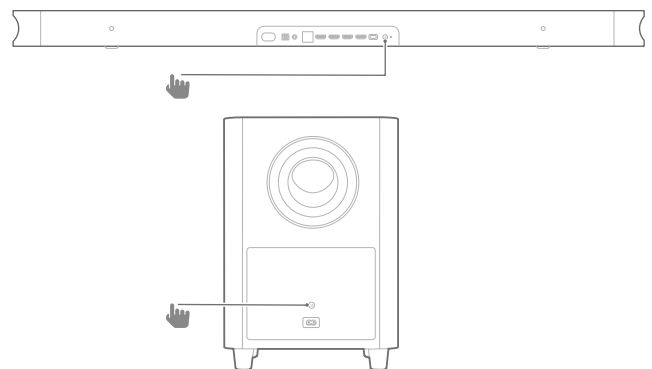

Functie van de subwoofer LED

○	Wit (constant)	Aangesloten
☀	Wit (snel knipperend)	Koppelen
◌	Wit (langzaam knipperend)	Verbinding verbroken

7 SPREKEN MET GOOGLE ASSISTANT

Je LINK BAR wordt geleverd met de ingebouwde Google-assistent. Je kunt de LINK BAR vragen om je favoriete video of muziek af te spelen, antwoorden krijgen, dagelijkse taken te beheren en slimme apparaten in je huis te bedienen met je stem.

7.1 Activeer het hotword

Zeg altijd eerst het hotword „Hey Google“ of „OK Google“ voordat je spreekt.

→ LINK BAR zal hierop reageren.

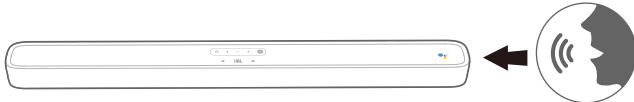

OPMERKINGEN:

– Ga voor de nieuwste spraakopdrachten naar assistant.google.com

Je kunt ook op de  knop op de afstandsbediening drukken om de Google Assistent te activeren en dan je vraag of opdracht inspreken (het hotword hoeft na het indrukken van de knop niet te worden gebruikt). De LINK BAR zal hierop reageren.

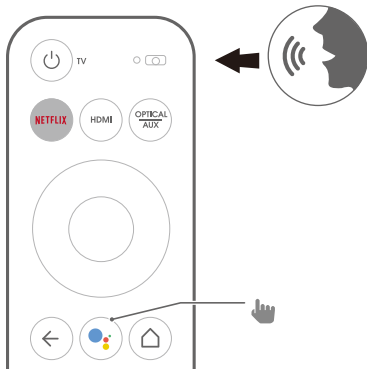

7.2 Voorbeelden van spraakopdrachten die je met de LINK BAR kunt gebruiken

Alarmen en timers	Stel de timer in op 5 minuten, stop de timer
Antwoorden	Hoeveel liter in een gallon?
Kalender	Wanneer is mijn volgende vergadering?
Apparaatfuncties en instellingen	Schakel Bluetooth in
	Schakel HDMI 1
	Verhoog het volume met 5%
Multi-dialoog vragen	Q1: bevolking van Frankrijk?
	Q2: hoe zit het met Engeland?
Lokaal en navigatie	Waar is de dichtstbijzijnde bakkerij?
Netflix	Speel Stranger Things op Netflix
Persoonlijke antwoorden	Toon mijn vluchtstatus
Persoonlijkheid	Vertel me een leuk weetje
Herinneringen	Herinner me eraan om om 19.00 uur melk te kopen
Boodschappen doen	Voeg bioscoopkaartjes toe aan de boodschappenlijst
Smart Home	Dim de lamp, schakel de verlichting in

8 JE LINK BAR GEBRUIKEN

8.1 Android TV

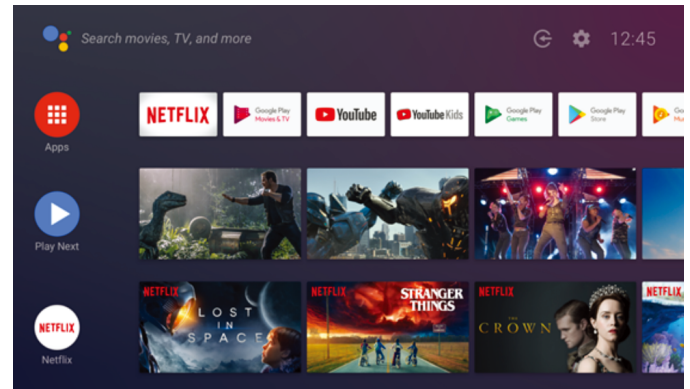

8.2 De Google Assistent

De Google Assistent is je persoonlijke assistent en heeft vier belangrijke categorieën.

1. Geniet van entertainment.

Speel je favoriete shows, nummers en films en ontdek nieuwe onderwerpen met je stem.

2. Beheer je slimme huis

Gebruik je stem om je compatibele slimme apparaten in je huis te bedienen. Pas de temperatuur, verlichting en meer aan.

3. Plan je dag

Met jouw toestemming kun je hulp krijgen met zaken als je agenda, vluchtinformatie of woon-werkverkeer en nog veel meer.

4. Krijg antwoorden

Krijg antwoorden over waar je naar kijkt en meer. Vraag naar je favoriete shows, personages en acteurs of bekijk de laatste uitslagen van je favoriete team.

8.3 Google Play Store

Je kunt duizenden apps en digitale inhoud downloaden van de Google Play Store.

8.4 Speel video of muziek af met Chromecast

Als Chromecast is ingebouwd in je LINK BAR, kun je video's / muziek / iTunes / podcasts / afspeellijsten uit meer dan 300 apps casten naar je LINK BAR door simpelweg op de Cast-knop te tikken. Ga naar Chromecast door apps in te schakelen op chromecast.com/apps.

1. Verbind je mobiele telefoon/tablet of laptop met LINK BAR op hetzelfde netwerk.
2. Activeer de app met Chromecast op je apparaten.
3. Tik op het  pictogram in de app en selecteer de LINK BAR.
4. Tik op „Play“ (Afspelen) in de app.

OPMERKINGEN:

– Gebruik de Google Home-app om de LINK BAR en andere Chromecast-audioapparaten samen te groeperen voor muziek in meerdere kamers in je huis.

8.5 Speel muziek met Bluetooth

Je kunt je telefoon op drie manieren verbinden om Bluetooth-audio af te spelen.

1. Tik op de Bluetooth-knop op de LINK BAR.
2. Tik op de Bluetooth-knop op de LINK BAR-afstandsbediening.
3. Ga vanuit het startscherm naar Instellingen > Verbinden Apparaten > Telefoon verbinden voor Bluetooth-audio.

Hiermee start je het verbindingsscherm voor de Bluetooth-audiospeler. Van daaruit kun je de LINK BAR vinden als Bluetooth-audioapparaat.

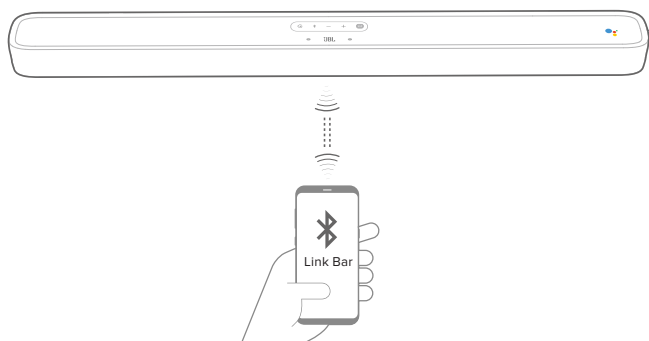
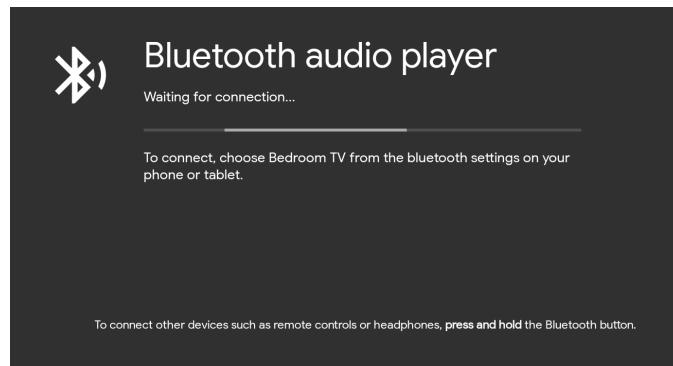

OPMERKINGEN:

- De Bluetooth-verbinding gaat verloren als de afstand tussen de LINK BAR en het Bluetooth-apparaat meer is dan 10 meter.
- Elektronische apparaten kunnen radio-interferentie veroorzaken. Apparaten die elektromagnetische golven opwekken, zoals (zoals) magnetrons, draadloze LAN-apparaten, enz., moeten uit de buurt van de LINK BAR worden gehouden.

8.6 Geluidsinstellingen

Selecteer voorkeurstellingen die bij je video of muziek passen:

- Ga naar het menu Instellingen en kies een optie Geluid.
- Selecteer de STANDARD-modus als je naar het originele geluid wilt luisteren.
- Je kunt ook verschillende geluidsmodi kiezen: muziek, films en stem, afhankelijk van de inhoud waarnaar je wilt luisteren.

8.7 Sluit de afstandsbediening opnieuw aan als deze niet meer verbonden is.

Als de afstandsbediening voor je LINK BAR niet langer is verbonden met het apparaat, volg je onderstaande stappen om de afstandsbediening opnieuw te verbinden.

1. Om de LINK BAR in de koppelingsmodus te zetten, de Bluetooth-knop op de LINK BAR enkele seconden ingedrukt houden.
2. Zodra het scherm 'zoeken naar accessoires' of 'nieuw apparaat verbinden' verschijnt, de knoppen HOME + BACK op de LINK BAR-afstandsbediening drie seconden ingedrukt houden. Hiermee wordt je afstandsbediening in de koppelingsmodus gezet.

Als dit lukt, wordt de LINK BAR-afstandsbediening weergegeven in een lijst met beschikbare afstandsbedieningen. Als er slechts één beschikbare afstandsbediening in de lijst staat, maakt de LINK BAR automatisch verbinding met deze afstandsbediening.

Als er meerdere beschikbare afstandsbedieningen zijn, druk je op de fysieke Bluetooth-knop op de LINK BAR. Als je een optie in de lijst wilt selecteren, de Bluetooth-knop op de LINK BAR ingedrukt houden.

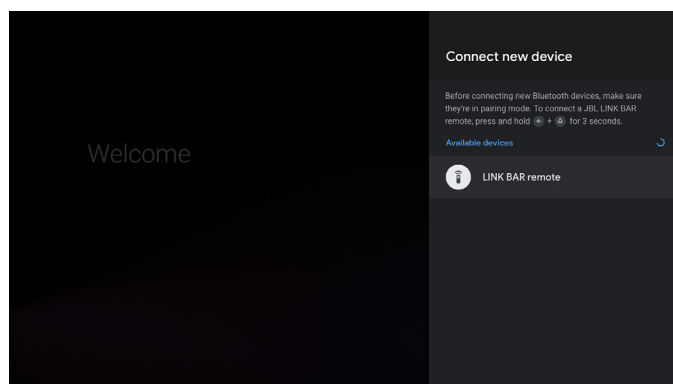

9 SOFTWARE UPDATE

De software van je LINK BAR wordt automatisch geüpgraded naar de nieuwste versie wanneer deze via een Wi-Fi-netwerk of Ethernet met internet is verbonden. Zorg ervoor dat de LINK BAR met het internet is verbonden.

10 HERSTELLEN VAN FABRIEKINSTELLINGEN

Als je de standaardinstellingen die in de fabriek zijn geprogrammeerd wilt herstellen, selecteer je het menu Android TV „Apparaatvoorkeur“ > „Reset“.

Wanneer het herstellen van de fabriekinstellingen is voltooid, wordt de LINK BAR automatisch uitgeschakeld en opnieuw opgestart. Alle opgeslagen informatie of instellingen worden gewist.

11 SPECIFICATIES

Audio/video

- Maximale vermogen: 100 W
- Frequentiebereik: 75 Hz - 20 KHz
- HDMI video-ingang: 3 (ondersteunt 4K UHD, HDMI 2.0)
- HDMI video-uitgang (met Audio Return Channel): 1 (ondersteunt 4K UHD, HDMI 2.0)
- HDCP-versie: 2.2 en 1.4

Bluetooth

- Bluetooth-versie: 4.2
- Bluetooth-zenderfrequentiebereik: 2402 - 2480 MHz
- Bluetooth-zendervermogen: 9 dBm
- Bluetooth-zendermodulatie: GFSK, $\pi/4$ DQPSK

Wi-Fi

- 2.4G Wi-Fi zenderfrequentiebereik: 2412 - 2472 MHz (2.4 GHI ISM BAND)
- 2.4G Wi-Fi zendervermogen: <20 dBm
- 2.4G Wi-Fi modulatie: DBPSK, BPSK, CCK, QPSK, BPSK, 16 QAM
- 5G Wi-Fi zenderfrequentiebereik: 5,15 - 5,35 GHz, 5,470 - 5,725 GHz, 5,725 - 5,825 GHz
- 5G Wi-Fi zendervermogen: <20 dBm
- 5G Wi-Fi modulatie: QPSK, BPSK, 16QAM, 64QAM, 256QAM
- 5.8G frequentiebereik draadloze zender: 5740 - 5840 MHz
- 5.8G draadloze zendervermogen: < 8 dBm
- 5.8G draadloze zendermodulatie: GFSK

Algemeen

- Voeding: 100-240 V~50/60 Hz
- Transducer: 2 x 20 mm (0,8") tweeter, 4 x 44 x 80 mm racetrack driver
- Ethernet: 10/100 Mbps
- Afmetingen (B x H x D): 1020 x 60 x 93 mm
- Netto gewicht: 2,5 kg
- Bruto gewicht: 4,4 kg

12 PROBLEMEN OPLOSSEN

Probeer het product nooit zelf te repareren. Als je problemen ondervindt bij het gebruik van dit product, controleer dan de volgende punten voordat je hulp inroept.

Hoe kan ik de LINK BAR opnieuw instellen (resetten)?

- Je kunt de LINK BAR resetten via het instellingenmenu. Selecteer Apparaatvoorkeur -> Reset.

Wat zijn de geluidsmodi op de LINK BAR?

- Er zijn 4 geluidsmodi, die je kunt selecteren in het instellingenmenu: Geluid -> EQ-modus:
 - a. Standaard
 - b. Film
 - c. Muziek
 - d. Spraak
 „Standaard“ geluidsmodus is de standaardinstelling.

Gaat de LINK BAR automatisch naar de stroombesparingsmodus?

- Je kunt de standby-modus instellen in het instellingenmenu

Geen geluid uit de LINK BAR:

- Controleer of het geluid van de LINK BAR is gedempt.
- Controleer of je de juiste audio-invoerbron hebt geselecteerd.

Geen geluid van de draadloze subwoofer:

- Controleer of de LED van de subwoofer een wit oplicht. Een knipperende LED betekent dat het apparaat niet is verbonden. Koppel de subwoofer handmatig met de LINK BAR.

Vervormd geluid of echo:

- Als de audio van de tv afspeelt via de LINK BAR, moet de tv-luidspreker zijn uitgeschakeld of gedempt.

Een apparaat kan geen verbinding maken met de LINK BAR.

- De Bluetooth-functie van het apparaat is ingeschakeld.
- De LINK BAR is al verbonden met een ander Bluetooth-apparaat. De  knop op de afstandsbediening ingedrukt houden om de verbinding te verbreken en een nieuw apparaat te koppelen.

Slechte geluidskwaliteit van een aangesloten Bluetooth-apparaat:

- Bluetooth-ontvangst is slecht. Plaats het apparaat dichterbij de LINK BAR of verwijder eventuele obstakels tussen het apparaat en de LINK BAR.

Geen reactie op spraakcommando:

- Afhankelijk van de locatie van je LINK BAR, kunnen de omgevingscondities verhinderen dat de luidspreker de spraakopdracht „Hey Google“ of „OK Google“ detecteert.
- Gebruik de afstandsbediening en druk op de Google Assistent-knop () en spreek in de microfoon op de afstandsbediening.
- Controleer dat de Privacyswitch is uitgeschakeld en dat de microfoons niet zijn gedempt.

13 COMPLIANCE

FCC / IC-stralingsblootstellingsverklaring:

Dit apparaat voldoet aan de FCC / IC RSS 102-limieten voor blootstelling aan straling die zijn vastgesteld voor een ongecontroleerde omgeving. Deze apparatuur moet worden geïnstalleerd en gebruikt met een minimale afstand van 20 cm tussen de zender en je lichaam.

Opmerking:

- LINK BAR is bedoeld om te worden gebruikt voor het streamen van muziek. Een consument kan Bluetooth-audio naar de luidspreker streamen. Een consument kan een luidspreker aansluiten op het lokale Wi-Fi-netwerk en muziek streamen met Google Chromecast. Bovendien werkt de luidspreker met Google Home. Dit product is ontworpen om onmiddellijk aan en klaar te zijn om muziek te spelen. Daarom moeten de Bluetooth- en Wi-Fi-verbinding altijd actief blijven om een goede werking te garanderen.

LINK BAR voldoet aan de energiewetgeving van de Europese Unie. LINK BAR voldoet aan Verordening (EG) nr. 1275/2008 van de Europese Commissie (HiNA en (EU) nr. 801/2013 als netwerkapparatuur met apparatuur en hoge netwerkbeschikbaarheid apparatuur met HiNA-functionaliteit).

Stroomverbruik:

- Uit-modus: N.v.t.
- Stand-by: N.v.t.
- Netwerk stand-by: N.v.t.
- Tijd tot stand-by: N.v.t.
- Actieve stand-by: 5,5W
- Actieve stand-by: LINK BAR is verbonden met een draadloos netwerk, maar biedt geen actieve audiofunctie. Wanneer LINK BAR is aangesloten op een stopcontact, ook als het geluid gedempt is, zullen de opdrachten „Hey Google“ of „OK Google“ het toestel automatisch in de actieve standby-modus schakelen. Het apparaat reageert als je het activeringswoord zegt.

14 MERKEN



Het Bluetooth® woordmerk en logo's zijn gedeponeerde handelsmerken van Bluetooth SIG, Inc, en elk gebruik van deze merken door HARMAN International Industries, Incorporated is onder licentie. Andere handelsmerken en merknamen zijn van hun respectievelijke eigenaren.



Het Wi-Fi CERTIFIED-logo is een certificeringskenmerk van de Wi-Fi Alliance.



Google, Android, Android TV Chromecast en andere gerelateerde merken en logo's zijn handelsmerken van Google LLC.

Geïntegreerde Chromecast vereist mogelijk abonnement (en). De Google Assistent vereist een internetverbinding en is niet beschikbaar in bepaalde landen en talen. Beschikbaarheid en prestaties van bepaalde functies en services zijn apparaat-, service- en netwerkhankelijk en mogelijk niet overal beschikbaar. Voor het besturen van bepaalde apparaten in huis heb je compatibele smart-apparaten nodig. Abonnementen voor diensten en applicaties zijn mogelijk vereist en er kunnen aanvullende voorwaarden en/of kosten van toepassing zijn.

NETFLIX

Netflix is een gedeponeerd handelsmerk van Netflix, Inc.



De begrippen HDMI en HDMI High-Definition Multimedia Interface en het HDMI-logo zijn handelsmerken of gedeponeerde handelsmerken van HDMI Licensing Administrator, Inc.

DOLBY AUDIO™

Geproduceerd onder licentie van Dolby Laboratories. Dolby, Dolby Audio en het dubbele D-symbool zijn handelsmerken van Dolby Laboratories

15 OPEN SOURCE LICENTIE

Dit product bevat open source software die onder GPL is gelicenseerd. De broncode en relevante bouwstructuur zijn beschikbaar op <http://www.jbl.com/opensource.html>. Neem op elk gewenst moment contact met ons op:

Harman Deutschland GmbH

HATT: Open Source, Gregor Krapf-Gunther, Parkring 3
85748 Garching bei München, Germany

of OpenSourceSupport@Harman.com als je vragen hebt over de open source software in het product.



HARMAN International Industries,
Incorporated 8500 Balboa
Boulevard, Northridge, CA 91329
USA
www.jbl.com

© 2019 HARMAN International Industries, Incorporated.
Alle rechten voorbehouden.

JBL is een handelsmerk van HARMAN International Industries, Incorporated,
geregistreerd in de Verenigde Staten en / of andere landen. Functies, specificaties en
ontwerp kunnen zonder voorafgaande kennisgeving worden gewijzigd.