



BAR 2.1 DEEP BASS



MANUAL DEL PROPIETARIO

INSTRUCCIONES IMPORTANTES DE SEGURIDAD

Comprueba la tensión de línea antes de usar el producto

La barra de sonido y el subwoofer JBL Bar 2.1 Deep Bass se han diseñado para usarlos con una corriente de 100-240 V, 50/60 Hz AC. La conexión a una tensión de línea que no sea para la que está diseñado el producto puede crear un riesgo de seguridad e incendio y puede dañar la unidad. Si tienes alguna duda sobre los requisitos de tensión de tu modelo específico o sobre la tensión de línea de tu zona, ponte en contacto con tu distribuidor antes de conectar la unidad a una toma de pared.

No utilices cables de extensión

Para evitar riesgos para la seguridad, utiliza solo el cable de alimentación que se suministra con la unidad. No recomendamos usar cables de extensión con este producto. Al igual que con todos los dispositivos eléctricos, tiendas los cables de alimentación debajo de alfombras ni moquetas, ni coloques objetos pesados sobre este producto. Si el cable de alimentación se daña, debe ser sustituido inmediatamente en un centro de servicio autorizado por otro cable que cumpla las especificaciones de fábrica.

Manipula el cable de alimentación de CA con suavidad

Al desconectar el cable de alimentación de la toma de CA, tira siempre del enchufe, nunca del cable. Si no vas a usar el altavoz durante un periodo considerable de tiempo, desconecta el enchufe de la toma de CA.

No abras el receptáculo

El producto no contiene piezas reparables por el usuario. Abrir la carcasa puede presentar riesgo de descarga eléctrica y cualquier modificación al producto anulará la garantía. Si cae agua de forma accidental dentro de la unidad, desconéctala de la fuente de alimentación de CA de forma inmediata y consulta con un centro de servicio autorizado.

TABLA DE CONTENIDO

INSTRUCCIONES IMPORTANTES DE SEGURIDAD	2
---	----------

1 INTRODUCCIÓN	4
-----------------------	----------

2 CONTENIDO DE LA CAJA	4
-------------------------------	----------

3 DESCRIPCIÓN GENERAL DEL PRODUCTO	5
---	----------

3.1 BARRA DE SONIDO	5
---------------------	---

3.2 SUBWOOFER	5
---------------	---

3.3 CONTROL REMOTO	6
--------------------	---

4 COLOCACIÓN	6
---------------------	----------

4.1 COLOCACIÓN ENCIMA DE LA MESA	6
----------------------------------	---

4.2 MONTAJE MURAL	7
-------------------	---

5 CONECTAR	7
-------------------	----------

5.1 CONEXIÓN CON EL TELEVISOR	7
-------------------------------	---

5.2 CONEXIÓN DE DISPOSITIVOS DIGITALES	7
--	---

5.3 CONEXIÓN BLUETOOTH	8
------------------------	---

6 REPRODUCIR	9
---------------------	----------

6.1 ENCENDIDO/MODO DE ESPERA AUTOMÁTICO/ ACTIVACIÓN AUTOMÁTICA	9
---	---

6.2 REPRODUCIR DESDE LA FUENTE DEL TELEVISOR	9
--	---

6.3 REPRODUCIR DESDE LA FUENTE HDMI IN	10
--	----

6.4 REPRODUCIR DESDE LA FUENTE BLUETOOTH	10
--	----

7 AJUSTES DE SONIDO	10
----------------------------	-----------

8 RESTABLECER LOS AJUSTES DE FÁBRICA	11
---	-----------

9 ACTUALIZACIÓN DEL SOFTWARE	11
-------------------------------------	-----------

10 VOLVER A CONECTAR EL SUBWOOFER	11
--	-----------

11 ESPECIFICACIONES DEL PRODUCTO	12
---	-----------

12 SOLUCIÓN DE PROBLEMAS	12
---------------------------------	-----------

SISTEMA	12
---------	----

SONIDO	12
--------	----

VÍDEO	12
-------	----

BLUETOOTH	12
-----------	----

CONTROL REMOTO	13
----------------	----

13 MARCAS COMERCIALES	13
------------------------------	-----------

14 AVISO DE LICENCIA DE CÓDIGO ABIERTO	14
---	-----------

1 INTRODUCCIÓN

Gracias por adquirir la barra de sonido y el subwoofer JBL Bar 2.1 Deep Bass, diseñados para ofrecerte una experiencia de sonido extraordinaria a tu sistema de cine en casa. Te animamos a dedicar unos minutos a leer este manual, en el que se describen el producto y las instrucciones paso a paso para montarlo y empezar a utilizarlo.

Para aprovechar las funciones y el soporte del producto al máximo, tal vez debas actualizar el software del producto mediante el conector USB en el futuro. Consulta la sección sobre actualización del software en este manual para asegurarte de que el producto disponga del software más reciente.

El diseño y las especificaciones del producto están sujetos a cambios sin aviso previo. Si tienes alguna duda acerca de la barra de sonido, su instalación o su funcionamiento, ponte en contacto con tu distribuidor o instalador o visita nuestro sitio web: www.jbl.com.

2 CONTENIDO DE LA CAJA

Desempaqueta la caja con cuidado y comprueba que contenga las piezas siguientes. Si falta alguna pieza o alguna está dañada, no utilices el producto y ponte en contacto con tu distribuidor o representante de servicio de atención al cliente.

Barra de sonido



Subwoofer

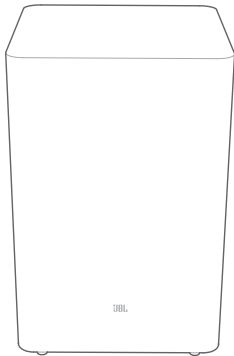

Control remoto (con 2 pilas AAA)

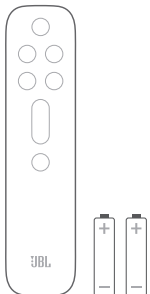

Cable de alimentación*

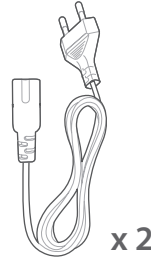

* El tipo de cable de alimentación y de enchufe dependen de la región.

Cable HDMI



Kit de montaje mural

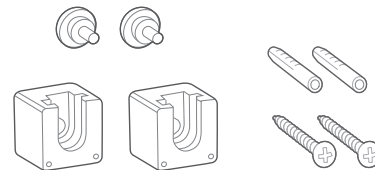

Información sobre cantidades del producto y plantilla para el montaje mural



3 DESCRIPCIÓN GENERAL DEL PRODUCTO

3.1 Barra de sonido

Controles

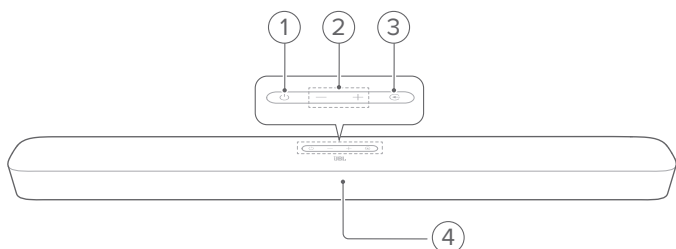

1. (Alimentación)

- Sirve para encender o poner en espera

2. -/+ (Volumen)

- Sirve para aumentar o disminuir el volumen
- Mantenerlo presionado para aumentar o disminuir el volumen de forma continua
- Pulsa los dos botones a la vez para silenciar o reactivar el sonido

3. (Fuente)

- Selecciona una fuente de sonido: **TV** (predeterminada), **Bluetooth** o **HDMI IN**

4. Visualización de estado

Conectores

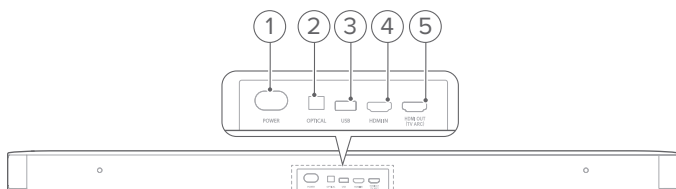

1. ALIMENTACIÓN

- Se conecta a la alimentación

2. OPTICAL (Óptico)

- Se conecta a la salida óptica del televisor o dispositivo digital

3. USB

- Conector USB para actualizar el software
- Se conecta a un dispositivo de almacenamiento USB para reproducir audio (solo en la versión para EE. UU.)

4. HDMI IN

- Se conecta a la salida HDMI del dispositivo digital

5. HDMI OUT (TV ARC)

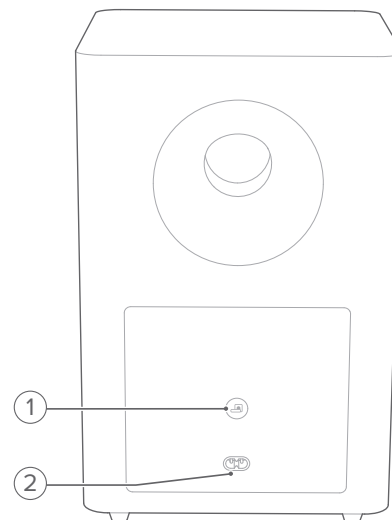

- Se conecta a la entrada HDMI ARC del televisor

3.2 Subwoofer



1.

- Indicador del estado de conexión

	Blanco fijo	Conexión a la barra de sonido
	Blanco parpadeante	Modo de emparejamiento
	Ámbar fijo	Modo de espera

2. ALIMENTACIÓN

- Se conecta a la alimentación

3.3 Control remoto

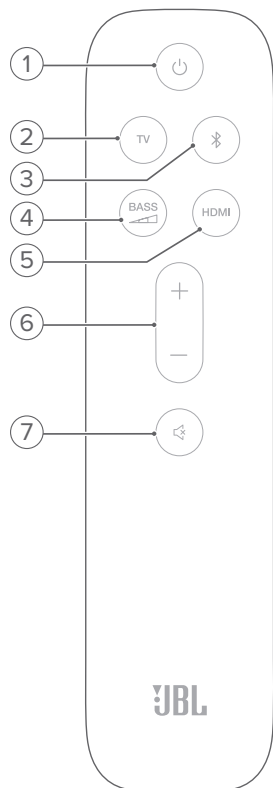

1.
 - Sirve para encender o poner en espera
2. **TV**
 - Selecciona la fuente de televisión
3. **(Bluetooth)**
 - Selecciona la fuente Bluetooth
 - Manténlo pulsado para conectar otro dispositivo Bluetooth
4. **BASS**
 - Selecciona el nivel de bajos del subwoofer: bajo, medio o alto
5. **HDMI**
 - Selecciona la fuente HDMI IN
6. **+ / -**
 - Sirve para aumentar o disminuir el nivel de volumen
 - Manténlo presionado para aumentar o disminuir el volumen de forma continua
7. **(Silencio)**
 - Silenciar/reactivar el sonido

4 COLOCACIÓN

4.1 Colocación encima de la mesa

Coloca la barra de sonido y el subwoofer sobre una superficie plana y estable. Comprueba que el subwoofer esté por lo menos a 1 m de distancia de la barra de sonido y a 10 cm de la pared.

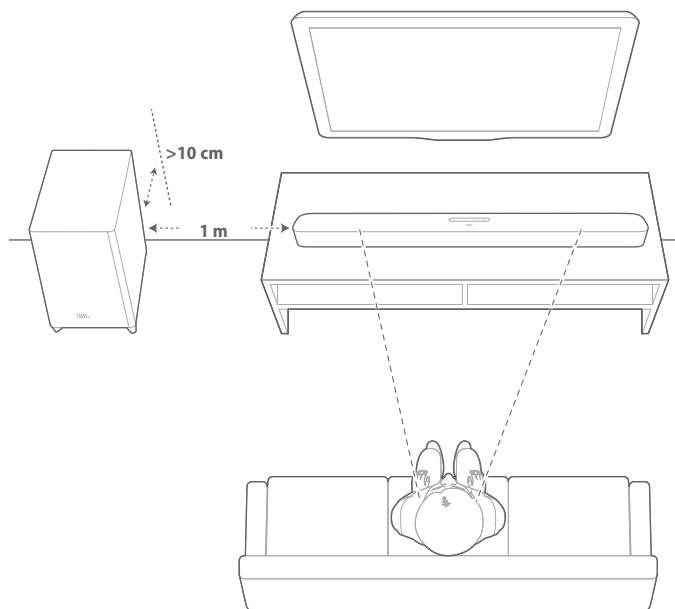

NOTAS:

- El cable de alimentación debe estar bien conectado a la corriente.
- No coloques nada encima de la barra de sonido ni del subwoofer.
- Asegúrate de que la distancia entre el subwoofer y la barra de sonido sea de menos de 6 m.

4.2 Montaje mural

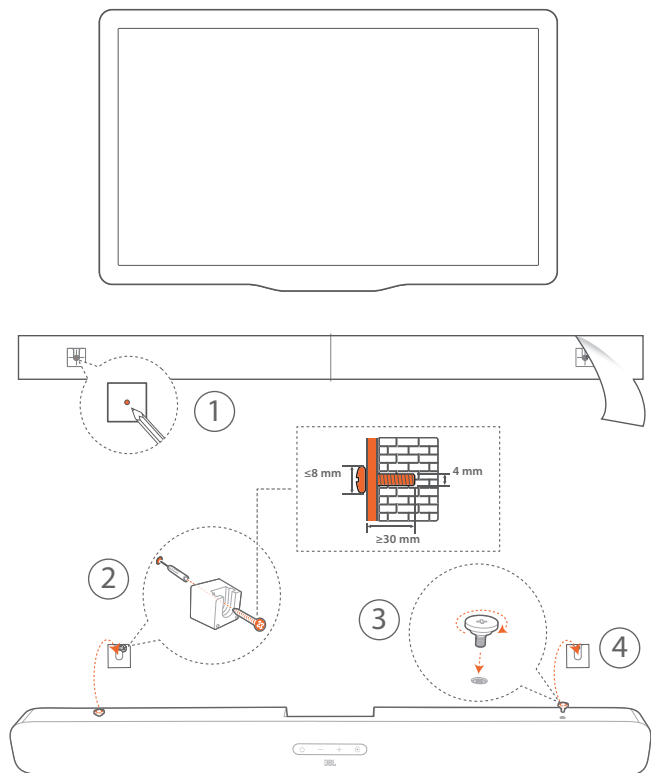

1. Preparación:

- Pega la plantilla de montaje mural suministrada a la pared con cinta adhesiva, a 50 mm como mínimo del televisor.
- Utiliza un bolígrafo para marcar la ubicación del soporte con tornillo. Quita la plantilla.
- En la ubicación marcada, taladra un orificio de 4 mm. Consulta el tamaño del tornillo en la Figura 1.

2. Instala el soporte para montaje mural.

3. Atornilla el tornillo en la parte trasera de la barra de sonido.

4. Monta la barra de sonido.

NOTAS:

- Comprueba que la pared pueda soportar el peso de la barra de sonido.
- Realiza la instalación solo en una pared vertical.
- Evita colocarla en un lugar con alta temperatura o humedad.
- Antes de realizar el montaje en la pared comprueba que se puedan conectar los cables entre la barra de sonido y los dispositivos externos correctamente.
- Antes de realizar el montaje en la pared, asegúrate de que la barra de sonido esté desconectada de la alimentación. De lo contrario, podría producirse una descarga eléctrica.

5 CONECTAR

5.1 Conexión con el televisor

Conecta la barra de sonido con el televisor mediante el cable HDMI suministrado o un cable óptico (comercializado aparte).

Mediante el cable HDMI suministrado

Una conexión HDMI admite audio y vídeo digitales con una sola conexión. La conectividad HDMI es la mejor opción para la barra de sonido.

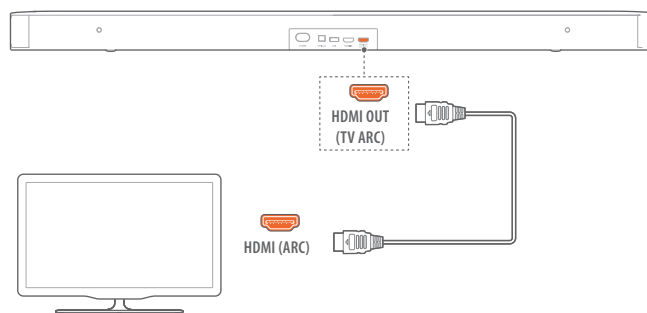

1. Conecta la barra de sonido con el televisor utilizando el cable HDMI suministrado.
2. En el televisor, comprueba que las funciones HDMI-CEC y HDMI ARC estén activadas. Consulta el manual del propietario del televisor para obtener más información.

NOTAS:

- No se garantiza la compatibilidad completa con todos los dispositivos HDMI-CEC.
- Si tienes algún problema con la compatibilidad de HDMI-CEC del televisor, ponte en contacto con el fabricante del televisor.

Mediante un cable óptico

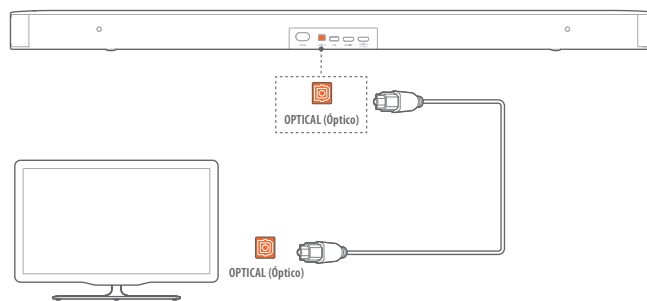

- Conecta la barra de sonido con el televisor utilizando un cable óptico (se comercializa aparte).

5.2 Conexión de dispositivos digitales

1. Comprueba que hayas conectado el televisor a la barra de sonido mediante la conexión HDMI ARC (consulta "Mediante el cable HDMI suministrado" en "Conexión del televisor", en el capítulo "CONECTAR").
2. Utiliza un cable HDMI (V1.4 o posterior) para conectar la barra de sonido al dispositivo digital, como un sintonizador de sobremesa, un reproductor de DVD/Blu-ray o una consola de juegos.
3. En el dispositivo digital, comprueba que la función HDMI-CEC esté activada. Consulta el manual del propietario del dispositivo digital para obtener más información.

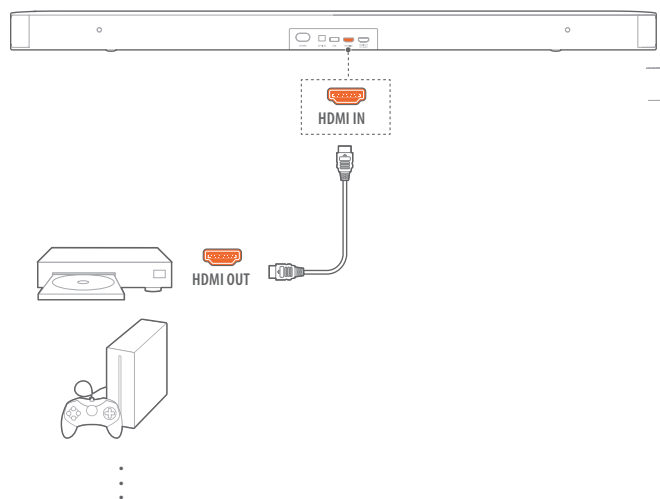

NOTAS:

- Si tienes algún problema con la compatibilidad de HDMI-CEC del dispositivo digital, ponte en contacto con el fabricante del dispositivo.

5.3 Conexión Bluetooth

Mediante Bluetooth, conecta la barra de sonido con el dispositivo Bluetooth, como un smartphone, una tableta o un ordenador portátil.

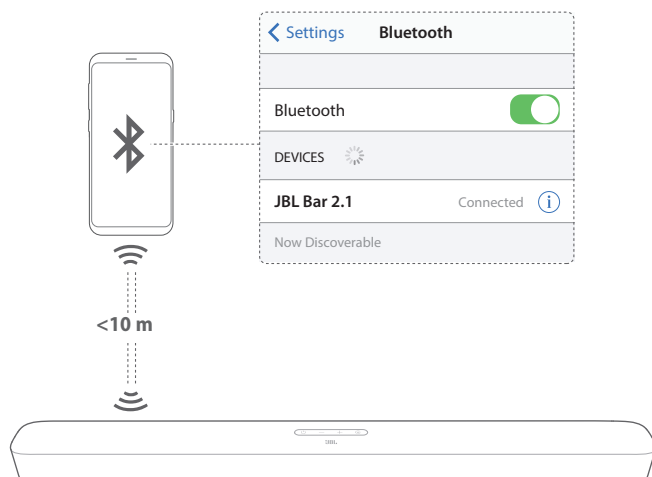

Conectar un dispositivo Bluetooth

1. Pulsa **⏻** para encender (consulta "Encendido/Modo de espera automático/Activación automática" en el capítulo "REPRODUCIR").
2. Para seleccionar la fuente Bluetooth, pulsa **Ⓜ** en la barra de sonido o **📶** en el control remoto.
→ **"BT PAIRING"**: listo para el emparejamiento de BT
3. En el dispositivo Bluetooth, activa Bluetooth y busca **"JBL Bar 2.1"** en el plazo de tres minutos.
→ Si el dispositivo tiene el nombre en inglés, se muestra el nombre del dispositivo. Se oye un tono de confirmación.

Para volver a conectar con el último dispositivo emparejado

Cuando la barra de sonido se pone en modo de espera, recuerda el dispositivo Bluetooth como dispositivo emparejado. La vez siguiente que cambias a la fuente Bluetooth, la barra de sonido vuelve a conectarse al último dispositivo emparejado automáticamente.

Para conectarse a otro dispositivo Bluetooth

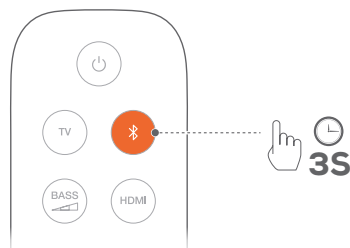

1. En la fuente Bluetooth, mantén presionado **Ⓜ** en la barra de sonido o **📶** en el control remoto hasta que se muestre **"BT PAIRING"**.
 - El dispositivo emparejado anteriormente se elimina de la barra de sonido.
 - La barra de sonido se pone en modo de emparejamiento de Bluetooth.
2. Sigue el paso 3 de "Conectar un dispositivo Bluetooth".
 - Si el dispositivo ha estado alguna vez emparejado con la barra de sonido, desempareja primero "JBL Bar 2.1" del dispositivo.

NOTAS:

- Si la distancia entre la barra de sonido y el dispositivo Bluetooth supera los 10 m, se pierde la conexión Bluetooth.
- Los dispositivos electrónicos pueden causar interferencias de radio. Los dispositivos que generan ondas electromagnéticas se deben mantener alejados de la unidad principal de la barra de sonido, por ejemplo, microondas y dispositivos de red LAN inalámbrica.

6 REPRODUCIR

6.1 Encendido/Modo de espera automático/Activación automática

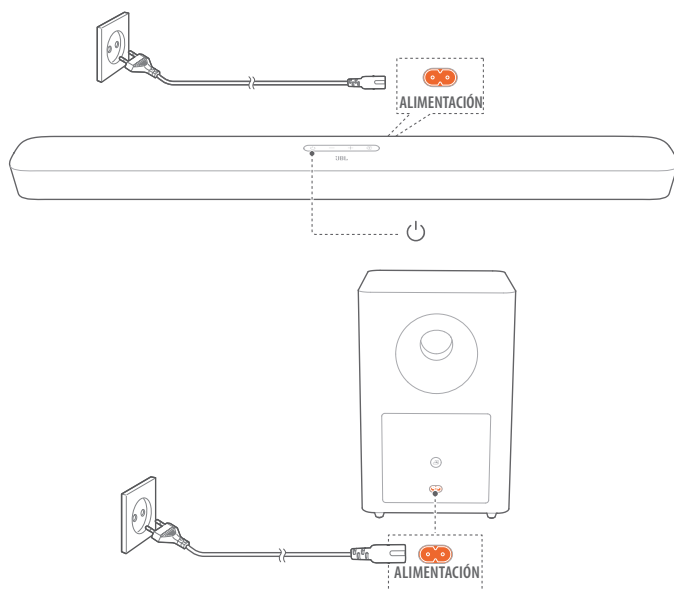

Encendido

1. Conecte la barra de sonido y el subwoofer a la alimentación con los cables de alimentación suministrados.
2. En la barra de sonido, pulsa para encenderla.
 - Se muestra **"HELLO"** (HOLA).
 - El subwoofer se conecta a la barra de sonido automáticamente. Conectado: se enciende en color blanco fijo.

NOTAS:

- Utiliza solo el cable de alimentación suministrado.
- Antes de encender la barra de sonido, asegúrate de haber completado todas las demás conexiones (consulta "Conexión al televisor" y "Conexión a un dispositivo digital" en el capítulo "Conectar").

Modo de espera automático

Si la barra de sonido está inactiva durante más de 10 minutos, se pone en modo de espera automáticamente. Se muestra **"STDBY"** (EN ESPERA). El subwoofer también se pone en modo de espera y se ilumina en color ámbar fijo.

La vez siguiente que se enciende la barra de sonido, vuelve a la última fuente seleccionada.

Activación automática

En modo de espera, la barra de sonido se activa automáticamente en estos casos:

- al encender el televisor, cuando la barra de sonido está conectado a él mediante la conexión HDMI ARC.

- al detectar señales de audio en el cable óptico, cuando la barra de sonido está conectada al televisor mediante un cable óptico.

6.2 Reproducir desde la fuente del televisor

Con la barra de sonido conectada, puedes disfrutar del sonido del televisor mediante los altavoces de la barra de sonido.

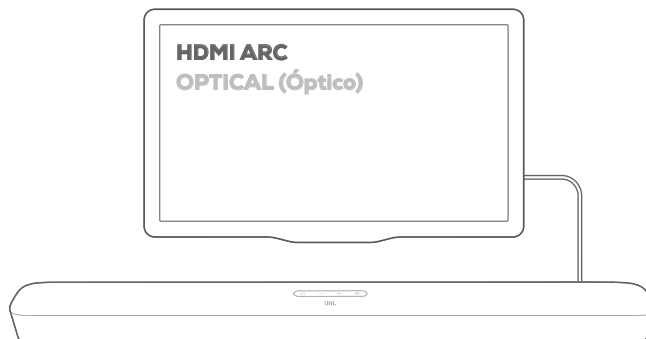

1. Comprueba que el televisor esté configurado para utilizar altavoces externos y que los altavoces integrados en él estén desactivados. Consulta el manual del propietario del televisor para obtener más información.
2. Comprueba que la barra de sonido esté bien conectada al televisor (consulta "Conexión del televisor" en el capítulo "CONECTAR").
3. Para seleccionar la fuente del televisor, pulsa en la barra de sonido o **TV** en el control remoto.
 - **"TV"**: se ha seleccionado la fuente del televisor.
 - En la configuración de fábrica, la fuente del televisor está seleccionada de forma predeterminada.

NOTAS:

- Si la barra de sonido está conectada al televisor mediante un cable HDMI y otro óptico, el cable HDMI es el seleccionado para la conexión con el televisor.

6.2.1 Configuración del control remoto del televisor

Para utilizar el control remoto del televisor para el televisor y la barra de sonido, comprueba que el televisor admita HDMI-CEC. Si el televisor no admite HDMI-CEC; sigue los pasos que se describen en "Aprendizaje del control remoto del televisor".

HDMI-CEC

Si el televisor es compatible con HDMI-CEC, activa las funciones tal como se indica en el manual del usuario del televisor. Puedes controlar las funciones de volumen +/-, silenciar/reactivar el sonido y encender/poner en reposo de la barra de sonido mediante el control remoto del televisor.

Aprendizaje del control remoto del televisor

1. En la barra de sonido, mantén presionado y **+** hasta que se muestre **"LEARNING"** (APRENDIZAJE).
 - Así se accede al modo de aprendizaje del control remoto del televisor.
2. En el plazo de 15 segundos, haz lo siguiente en la barra de sonido y en el control remoto del televisor.

- a) En la barra de sonido: presiona uno de los botones siguientes **+**, **-**, **+** y **-** juntos (para la función silenciar/reactivar el sonido) y **⏻**.
 - b) En el control remoto del televisor: pulsa el botón que desees.
 - La barra de sonido muestra el mensaje **"WAIT"** (ESPERA).
 - **"DONE"** (TERMINADO): El botón del control remoto del televisor ha aprendido la función del botón de la barra de sonido.
3. Repite el paso 2 para completar el aprendizaje de los botones.
 4. Para salir del modo de aprendizaje del control remoto del televisor, mantén presionado **⏻** y **+** en la barra de sonido hasta que se muestre **"EXIT LEARNING"** (SALIR DEL APRENDIZAJE).
 - La barra de sonido vuelve a la última fuente seleccionada.

6.3 Reproducir desde la fuente HDMI IN

Con la barra de sonido conectada tal como se muestra en el diagrama siguiente, el dispositivo digital puede reproducir vídeo en el televisor y el sonido en los altavoces de la barra de sonido.

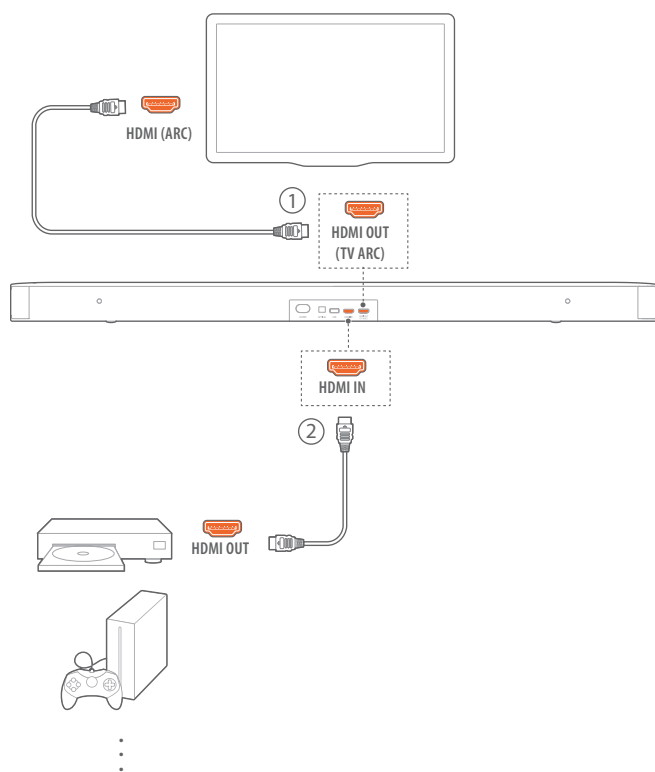

1. Comprueba que la barra de sonido esté bien conectada al televisor y al dispositivo digital (consulta "Conexión del televisor" y "Conexión de dispositivos digitales" en el capítulo "CONECTAR").
2. Enciende el dispositivo digital.

- El televisor y la barra de sonido se reactivan desde el modo de espera y cambian a la fuente de entrada automáticamente.
 - Para seleccionar la fuente HDMI IN en la barra de sonido, pulsa **⏻** en la barra de sonido o **HDMI** en el control remoto.
3. Cambia el televisor al modo de espera.
 - La barra de sonido y el dispositivo de fuente cambian al modo de espera.

NOTAS:

- No se garantiza la compatibilidad completa con todos los dispositivos HDMI-CEC.

6.4 Reproducir desde la fuente Bluetooth

Mediante Bluetooth, reproduce audio en el dispositivo Bluetooth hacia la barra de sonido.

1. Comprueba que la barra de sonido esté bien conectada al dispositivo Bluetooth (consulta "Conexión Bluetooth" en el capítulo "CONECTAR").
2. Para seleccionar la fuente Bluetooth, pulsa **⏻** en la barra de sonido o **📶** en el control remoto.
3. Inicia la reproducción de audio en el dispositivo Bluetooth.
4. Ajusta el volumen de la barra de sonido o del dispositivo Bluetooth.

7 AJUSTES DE SONIDO

Ajuste de bajos

1. Comprueba que la barra de sonido y el subwoofer estén bien conectados (consulta el capítulo "INSTALAR").
2. En el control remoto, pulsa **BASS** repetidamente para cambiar entre los distintos niveles de bajos.
 - Se muestran los mensajes **"LOW"** (BAJO), **"MID"** (MEDIO) y **"HIGH"** (ALTO).

Sincronización de audio

Con la función de sincronización de audio, puedes sincronizar audio y vídeo para que no se produzcan retrasos respecto al contenido de vídeo.

1. En el control remoto, mantén pulsado **TV** hasta que se muestre **"SYNC"** (SINCRONIZACIÓN).
2. En un plazo de cinco segundos, pulsa **+** o **-** en el control remoto para ajustar el retardo del audio hasta que corresponda con el vídeo.
 - Se muestra el tiempo de sincronización de audio.

Modo inteligente

Con el modo inteligente activado de forma predeterminada, puedes disfrutar de los programas de televisión con efectos de sonido enriquecidos. En programas de televisión como noticias y pronósticos del tiempo, puedes reducir estos

efectos desactivando el modo inteligente y cambiando al modo estándar.

Modo inteligente: se aplican los ajustes de EQ y JBL Surround Sound para obtener efectos de sonido enriquecidos.



Modo estándar: se aplican los ajustes de EQ preconfigurados para obtener efectos de sonido estándar.

Para desactivar el modo inteligente, haga lo siguiente:

- En el control remoto, mantén pulsado  hasta que se muestre **"TOGGLE"** (ALTERNAR). Pulse **+**.
 - **"OFF SMART MODE"** (MODO INTELIGENTE DESACTIVADO): el modo inteligente está desactivado.
 - Cuando vuelvas a encender la barra de sonido, el modo inteligente volverá a estar activado de forma automática.

8 RESTABLECER LOS AJUSTES DE FÁBRICA

Al restablecer los ajustes predeterminados de fábrica, se eliminan todos los ajustes personalizados de la barra de sonido.

- En la barra de sonido, mantén presionado  y  durante más de 10 segundos.
 - Se muestra **"RESET"** (RESTABLECER).
 - La barra de sonido se enciende y se pone en modo de espera.

9 ACTUALIZACIÓN DEL SOFTWARE

Para que el producto funcione de forma óptima y puedas disfrutarlo al máximo, JBL puede ofrecer actualizaciones del software del sistema de la barra de sonido en el futuro. Visita www.jbl.com o ponte en contacto con el centro de atención al cliente de JBL para obtener más información sobre cómo se descargan los archivos de actualización.

1. Para comprobar la versión actual del software, mantén pulsados  y **-** en la barra de sonido hasta que se muestre la versión del software.
2. Compruebe que haya guardado el archivos de actualización del software en el directorio raíz de un dispositivo de almacenamiento USB. Conecte el dispositivo USB a la barra de sonido.

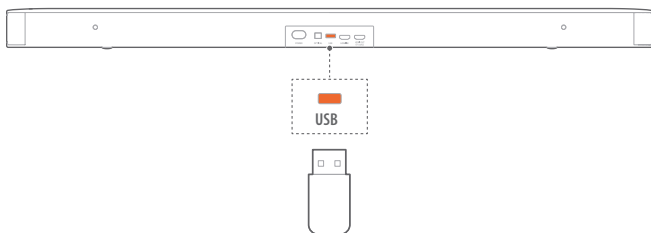

3. Para acceder al modo de actualización del software, mantenga pulsados  y **-** en la barra de sonido durante más de 10 segundos.

- **"UPGRADING"** (ACTUALIZANDO): se está llevando a cabo la actualización.
- **"DONE"** (TERMINADO): se ha completado la actualización. Se oye un tono de confirmación.
- La barra de sonido vuelve a la última fuente seleccionada.

NOTAS:



- Mantenga la barra de sonido encendida y el dispositivo de almacenamiento USB montado hasta que se haya completado la actualización del software.
- Si la actualización del software falla, se muestra **"FAILED"** (ERROR). Vuelve a intentar la actualización del software o vuelve a la versión anterior.

10 VOLVER A CONECTAR EL SUBWOOFER

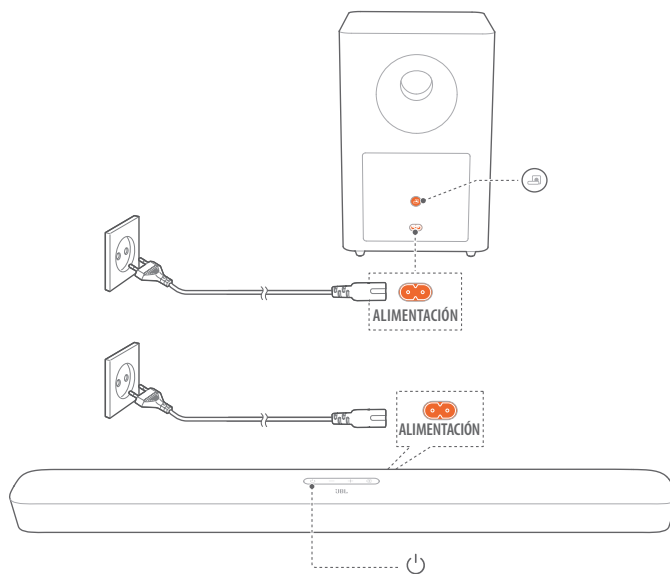
La barra de sonido y el subwoofer se emparejan en la fábrica. Después de encenderlos, se emparejan y conectan automáticamente. En algunos casos especiales, tal vez debas volver a emparejarlos.



Para volver a acceder al modo de emparejamiento del subwoofer

1. En el subwoofer, mantén pulsado  hasta que  parpadee en color blanco.
2. Para acceder al modo de emparejamiento del subwoofer, mantén pulsado  en el control remoto hasta que se muestre **"SUBWOOFER SPK"**. Pulsa **-** en el control remoto.
 - **"SUBWOOFER CONNECTED"** (SUBWOOFER CONECTADO): El subwoofer está conectado.

NOTAS:

- El subwoofer saldrá del modo de emparejamiento al cabo de tres minutos si no se ha completado el emparejamiento y la conexión.  cambia de parpadear en color blanco al color ámbar fijo.

11 ESPECIFICACIONES DEL PRODUCTO

Especificaciones generales:

- Modelo: Bar 2.1 Deep Bass CNTR (unidad de barra de sonido), Bar 2.1 Deep Bass SUB (unidad de subwoofer)
- Alimentación: 100 - 240 V CA, ~ 50/60 Hz
- Salida de potencia total de los altavoces (máx. a THD 1 %): 300 W
- Salida de potencia (máx. a THD 1 %): 2 x 50 W (barra de sonido)
- 200 W (subwoofer)
- Transductor: 4 unidades de tipo racetrack + 2 altavoces de agudos de 1" (barra de sonido); 6,5" (subwoofer)
- Consumo de la barra de sonido y el subwoofer en reposo: < 0,5 W
- Temperatura de funcionamiento: 0 °C – 45 °C

Especificaciones de vídeo:

- Entrada de vídeo HDMI: 1
- Salida de vídeo HDMI (con canal de retorno de audio): 1
- Versión HDMI: 1.4

Especificaciones de audio:

- Intervalo de frecuencias: 40 Hz – 20 kHz
- Entradas de audio: 1 óptica, Bluetooth, USB (reproducción desde USB solo disponibles en la versión para EE. UU.; en las otras versiones, USB solo se utiliza para servicio).

Especificaciones de USB (la reproducción de audio solo se utiliza en la versión para EE. UU.):

- Puerto USB: Tipo A
- Valores nominales de USB: 5 V CC/0,5 A
- Formatos de archivo compatibles: mp3, wav
- Códec MP3: MPEG 1 capa 2/3, MPEG 2 capa 3, MPEG 2.5 capa 3
- Tasa de muestreo de MP3: 16 - 48 KHz
- Tasa de bits de MP3: 80 - 320 kbps
- Tasa de muestreo de WAV: 16 - 48 KHz
- Tasa de bits de WAV: hasta 3000 kbps

Especificaciones inalámbricas:

- Versión Bluetooth: 4.2
- Versión de Bluetooth: A2DP V1.3, AVRCP V1.5
- Intervalo de frecuencias de Bluetooth: 2402 MHz - 2480 MHz
- Potencia transmitida máxima de Bluetooth: <10 dBm (EIRP)
- Tipo de modulación: GFSK, $\pi/4$ DQPSK, 8DPSK
- Intervalo de frecuencias de Wi-Fi 5G: 5736,35 - 5820,35 MHz
- Potencia transmitida máxima de 5G: <9 dBm (EIRP)
- Tipo de modulación: $\pi/4$ DQPSK

Dimensiones

- Dimensiones (Ancho x Alto x Profundidad): 965 x 58 x 85 mm (barra de sonido);
- 240 x 240 x 379 mm (subwoofer)
- Peso: 2,16 kg (barra de sonido); 5,67 kg (subwoofer)
- Dimensiones del paquete (Ancho x Alto x Profundidad): 1045 x 310 x 405 mm
- Peso del paquete (bruto): 10,4 kg

12 SOLUCIÓN DE PROBLEMAS

No intentes nunca reparar el producto por tu cuenta. Si surge algún problema al utilizar el producto, comprueba los puntos siguientes antes de solicitar una reparación.

Sistema

La unidad no se enciende.

- Comprueba que el cable de alimentación esté conectado a la toma de corriente y a la barra de sonido.

La barra de sonido no responde a las pulsaciones de los botones.

- Restablecer la barra de sonido a los ajustes de fábrica (consulta el capítulo "RESTABLECER LOS AJUSTES DE FÁBRICA").

Sonido

No se oye sonido desde la barra de sonido

- Comprueba que la barra de sonido no esté silenciada.
- Selecciona la fuente de entrada de audio correcta con el control remoto.
- Conecta la barra de sonido al televisor o a otro dispositivo correctamente.
- Restablece la barra de sonido a los ajustes de fábrica manteniendo pulsados \cup y G en la barra de sonido durante más de 10 segundos.

Sonido distorsionado o eco

- Si reproduces audio desde el televisor mediante la barra de sonido, asegúrate de que el televisor esté silenciado o que el altavoz integrado del televisor esté desactivado.

El audio y el vídeo no están sincronizados

- Activa la función de sincronización de audio para sincronizar audio y vídeo (consulta "Sincronización de audio" en el capítulo "AJUSTES DE SONIDO").

Vídeo

Las imágenes transmitidas mediante Apple TV están distorsionadas

- El formato 4K de Apple TV requiere HDMI V2.0 y no es compatible con este producto. Como resultado, la pantalla puede mostrar una imagen distorsionada o negra.

Bluetooth

No es posible conectar un dispositivo con la barra de sonido

- Comprueba que hayas activado Bluetooth en el dispositivo.
- Si la barra de sonido ha estado emparejada con otro dispositivo Bluetooth, restablecer Bluetooth (consulta "Para conectarse a otro dispositivo Bluetooth" en "Conexión Bluetooth" en el capítulo "CONECTAR").

- Si el dispositivo Bluetooth ha estado emparejado alguna vez con la barra de sonido, restablece Bluetooth en la barra de sonido, desempareja la barra de sonido en el dispositivo Bluetooth y, a continuación, vuelve a emparejar el dispositivo Bluetooth con la barra de sonido (consulta "Para conectarse a otro dispositivo Bluetooth" en "Conexión Bluetooth" en el capítulo "CONECTAR").

Calidad de audio procedente de un dispositivo Bluetooth deficiente

- La recepción de Bluetooth es deficiente. Acerca el dispositivo de fuente a la barra de sonido o quita cualquier obstáculo que haya entre el dispositivo y la barra de sonido.

El dispositivo Bluetooth conectado se conecta y desconecta continuamente.

- La recepción de Bluetooth es deficiente. Acerca el dispositivo de fuente a la barra de sonido o quita cualquier obstáculo que haya entre el dispositivo y la barra de sonido.

Control remoto

El control remoto no funciona.

- Comprueba si las pilas están agotadas. En tal caso, sustitúyelas por otras nuevas.
- Reduce la distancia y el ángulo entre el control remoto y la unidad principal.

13 MARCAS COMERCIALES



El término Bluetooth® y los logotipos correspondientes son marcas registradas propiedad de Bluetooth SIG, Inc. y cualquier uso de dichas marcas por parte de HARMAN International Industries, Incorporated se realiza con licencia. Otras marcas registradas y comerciales son propiedad de sus titulares respectivos.



Los términos HDMI y HDMI High-Definition Multimedia Interface y el logotipo HDMI son marcas comerciales o marcas registradas de HDMI Licensing Administrator, Inc.



Fabricado con licencia de Dolby Laboratories. Dolby y el símbolo de la doble D son marcas registradas de Dolby Laboratories.

14 AVISO DE LICENCIA DE CÓDIGO ABIERTO

Este producto contiene software de código abierto con licencia GPL. Para su comodidad, el código fuente y las instrucciones relevantes de compilación también están disponibles en <http://www.jbl.com/opensource.html>. No dude en ponerse en contacto con nosotros en:

Harman Deutschland Gmb

HATT: Open Source, Gregor Krapf-Gunther, Parkring 3
85748 Garching bei Munchen, Alemania

o bien OpenSourceSupport@Harman.com, si tiene alguna pregunta sobre el software de código abierto que se utiliza en el producto.



HARMAN International Industries,
Incorporated 8500 Balboa
Boulevard, Northridge, CA 91329
EE.UU.
www.jbl.com

© 2019 HARMAN International Industries, Incorporated.
Todos los derechos reservados.

JBL es una marca comercial de HARMAN International Industries, Incorporated, registrada en los Estados Unidos u otros países. Las funciones, las especificaciones y el diseño del producto están sujetos a cambios sin previo aviso.