

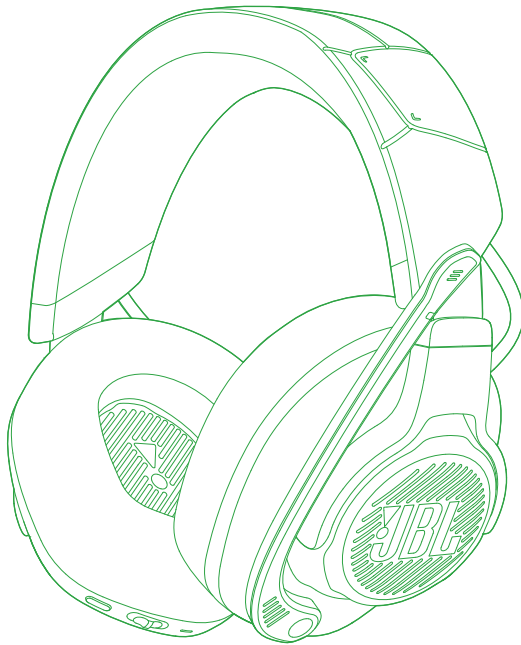

# JBL QUANTUM 910X WIRELESS FOR XBOX



GEBRUIKERSHANDLEIDING

# INHOUDSOPGAVE

<b>INLEIDING</b> .....	<b>1</b>
<b>INHOUD VAN DE VERPAKKING</b> .....	<b>2</b>
<b>PRODUCTOVERZICHT</b> .....	<b>3</b>
Regelaars op headset .....	3
Regelaars op 2,4 GHz USB draadloze dongle .....	5
Bedieningselementen op 3,5 mm audiokabel .....	5
<b>AAN DE SLAG</b> .....	<b>6</b>
De headset opladen .....	6
De headset dragen.....	7
Inschakelen .....	8
Eerste keer instellen (alleen voor pc) .....	8
<b>DE HEADSET GEBRUIKEN</b> .....	<b>10</b>
Met 3,5 mm audio-aansluiting.....	10
Met een 2.4 GHz draadloze verbinding .....	11
Met Bluetooth (secundaire verbinding).....	14
<b>PRODUCTSPECIFICATIES</b> .....	<b>16</b>
<b>PROBLEMEN OPLOSSEN</b> .....	<b>18</b>
<b>LICENTIE</b> .....	<b>20</b>

# INLEIDING

Gefeliciteerd met je aankoop! Deze handleiding bevat informatie over de JBL QUANTUM910X WIRELESS FOR XBOX gaming headset. Wij raden je aan om even de tijd te nemen om deze handleiding te lezen. De handleiding beschrijft het apparaat en geeft stapsgewijze instructies om je te helpen bij het instellen en het gebruik van het apparaat. Zorg dat je alle veiligheidsinstructies leest en begrijpt voordat je het product in gebruik neemt.

Als je vragen hebt over dit product of de werking ervan, neem dan contact op met je leverancier of de klantenservice, of kijk op [www.JBLQuantum.com](http://www.JBLQuantum.com)

# INHOUD VAN DE VERPAKKING

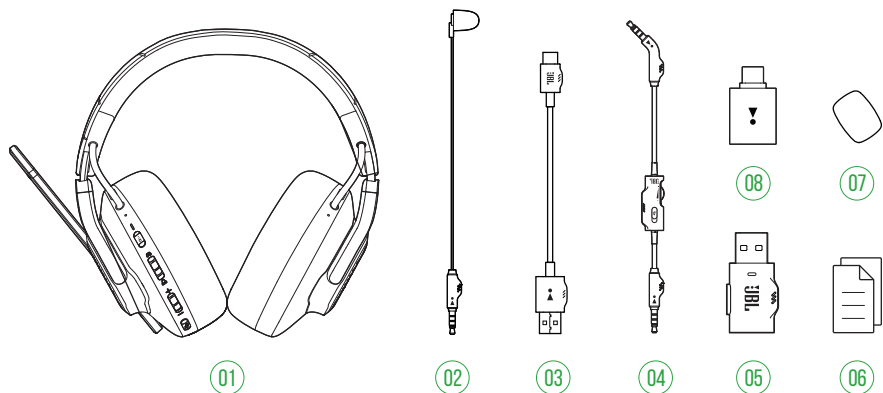

- 01 JBL QUANTUM910X WIRELESS FOR XBOX headset
- 02 Kalibratie microfoon
- 03 USB-oplaadkabel (USB-A naar USB-C)
- 04 3,5 mm audiokabel
- 05 2,4 GHz draadloze USB-dongle (USB-C)
- 06 USB-A naar USB-C converter
- 07 Snelstartgids, garantiekaart en veiligheidsinformatie
- 08 Windschermschuim voor boom-microfoon

# PRODUCTOVERZICHT

## REGELAARS OP HEADSET

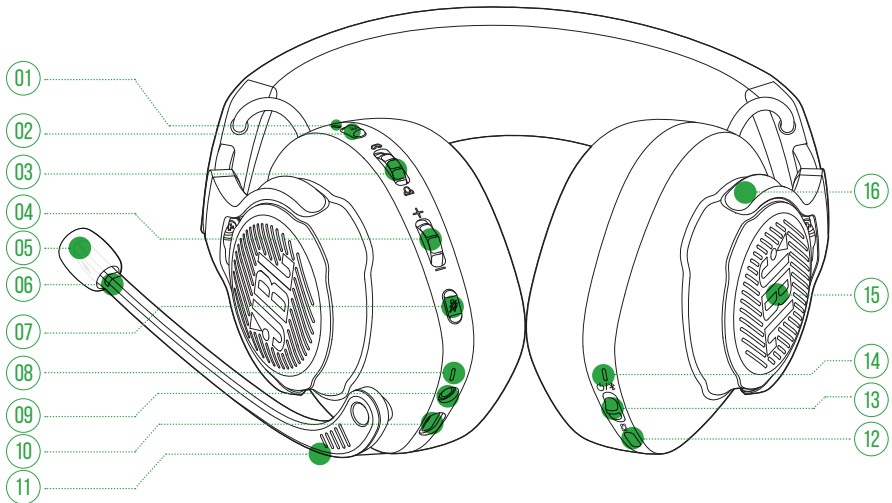

### 01 ANC\* / TalkThru\*\* LED

- Licht op wanneer de ANC-functie is ingeschakeld.
- Knippert snel wanneer de TalkThru functie is ingeschakeld.

### 02 **a**•• knop

- Kort indrukken om ANC in of uit te schakelen.
- Houd 2 seconden ingedrukt om TalkThru in of uit te schakelen.

### 03 **Ω** / **Ω** regelaar

- Balans tussen chatvolume en audiovolume instellen.

### 04 Volume +/- regelaar

- Volume van headset aanpassen.

### 05 Afneembaar windscherm

## 06 Microfoon dempen/dempen opheffen LED

- Licht op wanneer de microfoon is gedempt.

## 07 knop

- Druk hierop om de microfoon te dempen of te heractiveren.
- Houd 5 seconden ingedrukt om de RGB-verlichting in of uit te schakelen.

## 08 Oplaad-LED

- Toont de laad- en batterijstatus.

## 09 3,5 mm audio-aansluiting

## 10 USB-C-poort

## 11 Voice focus boom microfoon

- Draai omhoog om microfoon te dempen of draai omlaag om het dempen op te heffen.

## 12 knop

- Indrukken om te schakelen tussen uit (standaard), ruimtelijk geluid, en ruimtelijk geluid + hoofdtracking.
- Houd 2 seconden ingedrukt om te beginnen met het opnieuw centreren van hoofdtracking.

## 13 / schuif

- Schuif naar boven om de headset aan te zetten en naar de 2,4 GHz-koppelingstand te gaan, of schuif naar beneden om de headset uit te zetten.
- Naar boven schuiven en houd 2 seconden ingedrukt om de Bluetooth-koppelingsmodus te openen.

## 14 Status-LED (Voeding / 2,4 GHz / Bluetooth)

## 15 RGB-verlichtingszones

## 16 Inklapbare oorschelp

\* **ANC (Actieve ruisonderdrukking):** Ervaar totale onderdompeling tijdens het gamen door extern geluid te onderdrukken.

\*\* **TalkThru:** In de TalkThru-modus kun je normale gesprekken voeren zonder je headset af te zetten.

# REGELAARS OP 2,4 GHz USB DRAADLOZE DONGLE

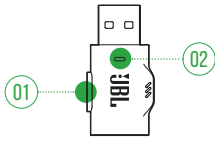

## 01 CONNECT-knop

- Houd 5 seconden ingedrukt om naar de 2,4 GHz draadloze koppelingsmodus te gaan.

## 02 LED

- Toont de status van de 2,4 GHz draadloze verbinding.

# BEDIENINGSELEMENTEN OP 3,5 MM AUDIOKABEL

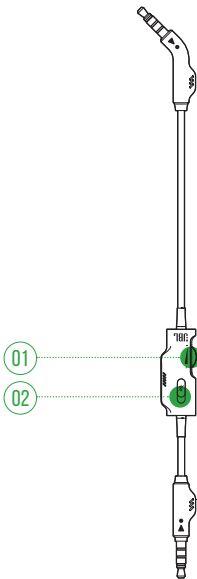

## 01 Volumeregelaar

- Regelt het volume van de headset met een 3,5 mm audioaansluiting.

## 02 schuifknop

- Verschuiven om de microfoon met 3,5 mm audio-aansluiting te dempen of het dempen op te heffen.

# AAN DE SLAG

## DE HEADSET OPLADEN

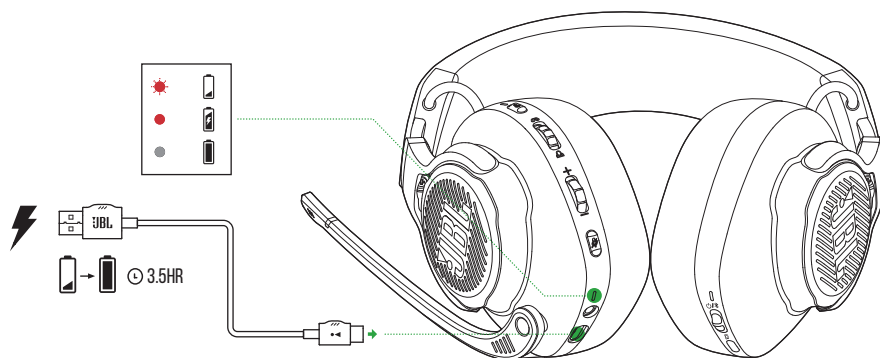

De headset vóór gebruik volledig opladen met de meegeleverde USB-A naar USB-C oplaadkabel.

### TIPS:

- Het duurt ongeveer 3,5 uur om de headset volledig op te laden.
- Je kunt de headset ook opladen met een USB-C naar USB-C oplaadkabel (niet meegeleverd).



# DE HEADSET DRAGEN

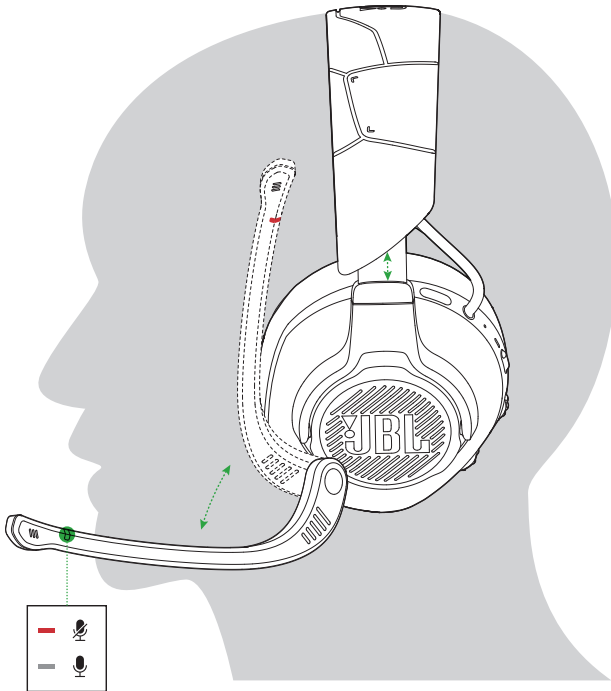

1. Zet de met **L** gemarkeerde kant op je linkeroor en de met **R** gemarkeerde kant op je rechteroor.
2. Pas de oorkussens en hoofdband aan zodat de headset comfortabel zit.
3. Stel de microfoon zo nodig bij.

## INSCHAKELLEN

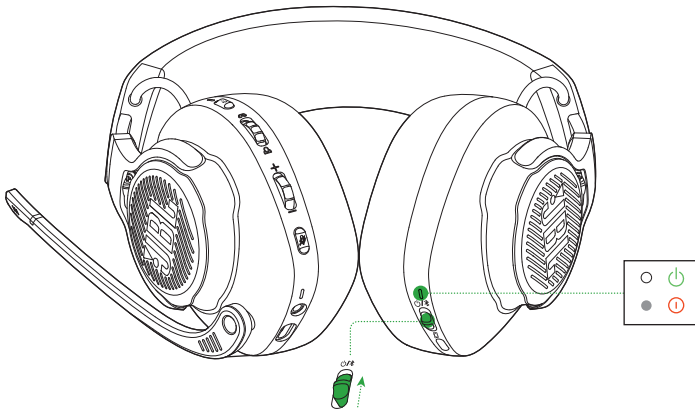

- Schuif de voedingsknop omhoog om de headset in te schakelen.  
↳ Na het uitschakelen brandt de status-LED continu wit.
- Schuif naar beneden om de voeding uit te schakelen.

## EERSTE KEER INSTELLEN (ALLEEN VOOR PC)

Download **JBL QuantumENGINE** van [jblquantum.com/engine](http://jblquantum.com/engine) om volledige toegang te krijgen tot de functies van je JBL Quantum headset - van headsetkalibratie tot het aanpassen van 3D-audio aan je gehoor, van het creëren van aangepaste RGB-verlichtingseffecten tot het bepalen hoe de side-tone van de boom-microfoon werkt.

## SOFTWAREVEREISTEN

Platform: Windows 10 (alleen 64 bit) / Windows 11

500 MB vrije ruimte op de harde schijf voor installatie

### TIPS:

- JBL QuantumSPHERE 360 alleen beschikbaar op Windows. Software-installatie vereist.
- JBL QuantumSPATIAL 360 beschikbaar op Xbox Series (X/S), Xbox One, PlayStation™ (PS4/PS5) en Nintendo Switch.

1. Verbind de headset met je pc via een draadloze 2,4 GHz USB-verbinding (zie "[Met een 2.4 GHz draadloze verbinding](#)").
2. Ga naar "**Sound Settings**" (Geluidsinstellingen) -> "**Sound Control Panel**" (Geluidscontrolepaneel).
3. Onder "**Playback**" (Afspelen) kies je "**JBL QUANTUM910X WIRELESS FOR XBOX GAME**" en selecteer je "**Set Default**" (Standaard instellen) -> "**Default Device**" (Standaard apparaat).
4. Selecteer "**JBL QUANTUM910X WIRELESS FOR XBOX CHAT**" en selecteer "**Set Default**" (Standaard instellen) -> "**Default Communication Device**" (Standaard communicatieapparaat).
5. Onder "**Recording**" (Opnemen) kies je "**JBL QUANTUM910X WIRELESS FOR XBOX CHAT**" en selecteer je "**Set Default**" (Standaard instellen) -> "**Default Device**" (Standaard apparaat).
6. Selecteer in je chatprogramma "**JBL QUANTUM910X WIRELESS FOR XBOX CHAT**" als het standaard audio-apparaat.
7. Volg de instructies op het scherm om je geluidsinstellingen naar voorkeur in te stellen.

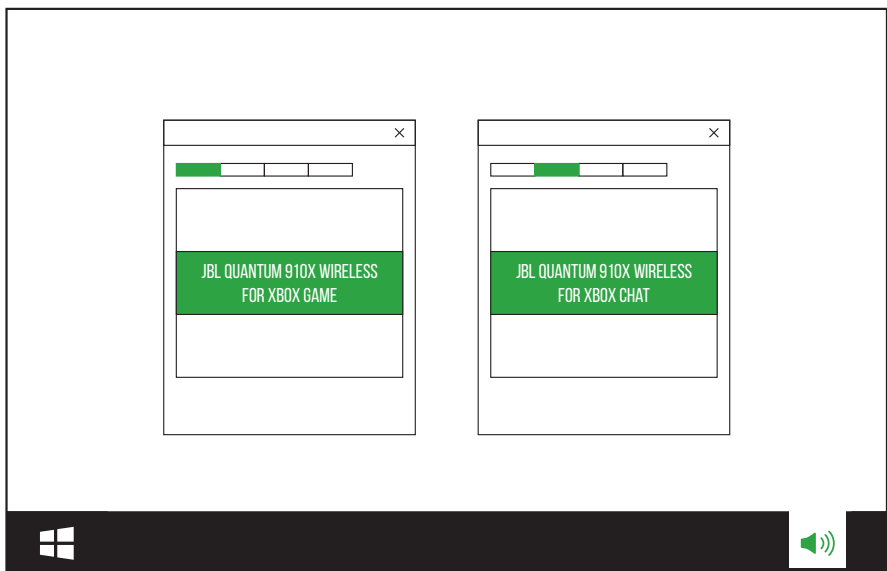

# DE HEADSET GEBRUIKEN

## MET 3,5 MM AUDIO-AANSLUITING

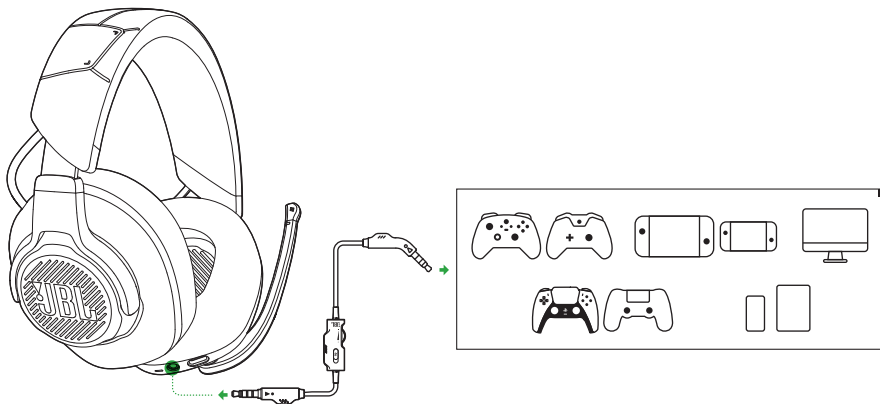



1. Sluit de zwarte connector aan op je headset.
2. Sluit de oranje connector aan op de 3,5 mm hoofdtelefoonaansluiting op je pc, Mac, mobiele telefoon of gameconsole.

### Basisfuncties

Regelaars	Bediening
Volumeregelaar op 3,5 mm audiokabel	Instelling van hoofdvolume.
 schuifknop op 3,5 mm audiokabel	Verschuiven om de microfoon te dempen of dempen op te heffen.

### OPMERKING:

- De microfoon dempen / dempen opheffen LED,  knop,  /  de regelaar en RGB-verlichtingszones op de headset werken niet bij een 3,5 mm audioverbinding.

# MET EEN 2.4 GHz DRAADLOZE VERBINDING

## NAAR JE XBOX







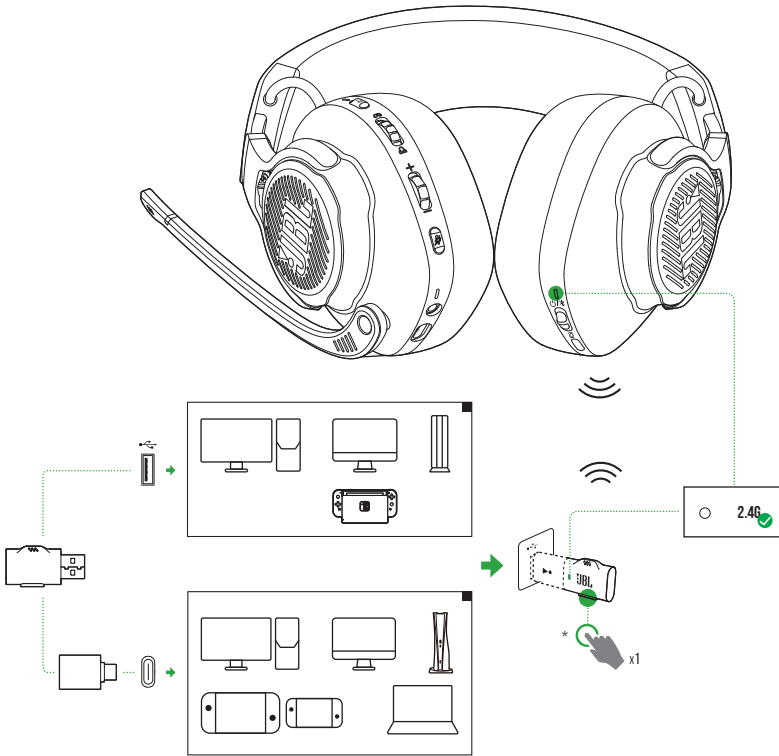

1. Sluit de 2.4 GHz draadloze USB-dongle aan op een USB-A-poort op je Xbox.
2. De headset inschakelen. De headset wordt automatisch gekoppeld en verbonden met de dongle.
  - ↳ Als de verbinding is gemaakt, brandt de status-LED op de headset wit, en de LED-indicator op de dongle brandt groen.

## NAAR JOUW PC, MAC ENZ.



1. Sluit de 2.4 GHz draadloze USB-dongle aan op een USB-A-poort op je pc, Mac, PS4/PS5-console of Nintendo Switch™-console.
  - Met de meegeleverde USB-A naar USB-C converter sluit je de dongle aan op een USB-C poort van je pc, Mac, laptop, PS5-console of Nintendo Switch™-controller.
2. De headset inschakelen. De headset wordt automatisch gekoppeld en verbonden met de dongle.
  - ↳ Als de verbinding gemaakt is, wordt de status-LED op de headset wit, en de LED-indicator op de dongle verandert automatisch van groen naar wit.
  - \* Zo niet (bijvoorbeeld voor een Windows-pc), druk dan op **CONNECT** op de dongle.

## Basisfuncties

Regelaars	Bediening
Volumeregelaar	Instelling van hoofdvolume.
	Draai naar  om het gamevolume te verhogen.
	Draai naar  om het chatvolume te verhogen.
 knop	Druk hierop om de microfoon te dempen of te heractiveren. Houd 5 seconden ingedrukt om de RGB-verlichting in of uit te schakelen.
 knop	Kort indrukken om ANC in of uit te schakelen. Houd 2 seconden ingedrukt om TalkThru in of uit te schakelen.

## HANDMATIG KOPPELEN

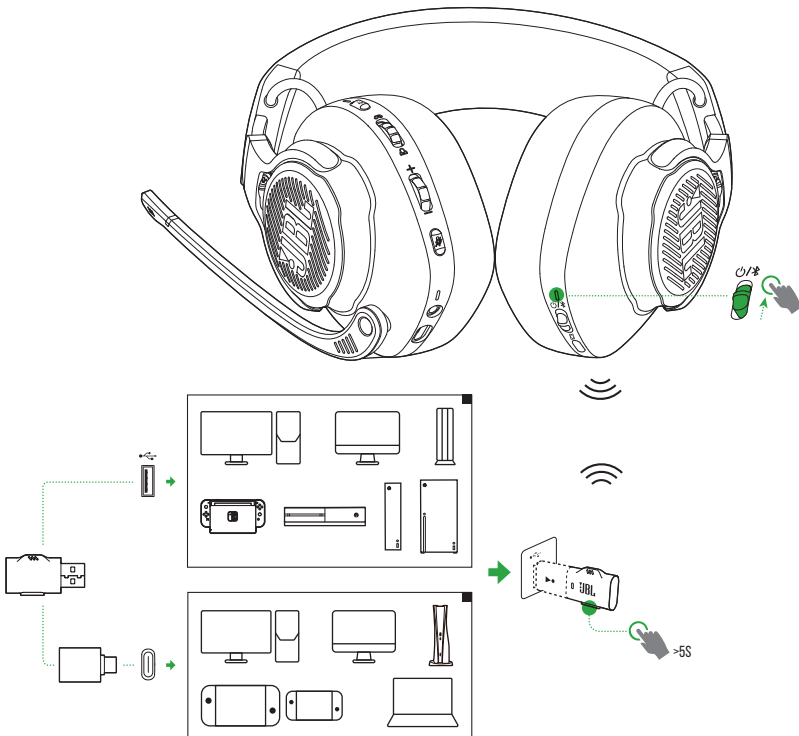

1. Schuif de aan/uit-schakelaar op de headset naar boven om hem in te schakelen en naar de 2.4 GHz-koppelingstand te activeren.
2. Houd **CONNECT** op de 2.4 GHz draadloze USB-dongle meer dan 5 seconden ingedrukt totdat de LED snel groen knippert.
  - Nadat de verbinding is gemaakt
    - ↳ Op een Xbox brandt de status-LED op de headset effen wit terwijl de LED op de dongle effen groen wordt.
    - ↳ Voor andere apparaten brandt de status-LED op de headset wit, terwijl de LED-indicator op de dongle automatisch van groen naar wit verandert.
  - \* Zo niet (bijvoorbeeld voor een Windows-pc), druk dan op **CONNECT** op de dongle.

### TIPS:

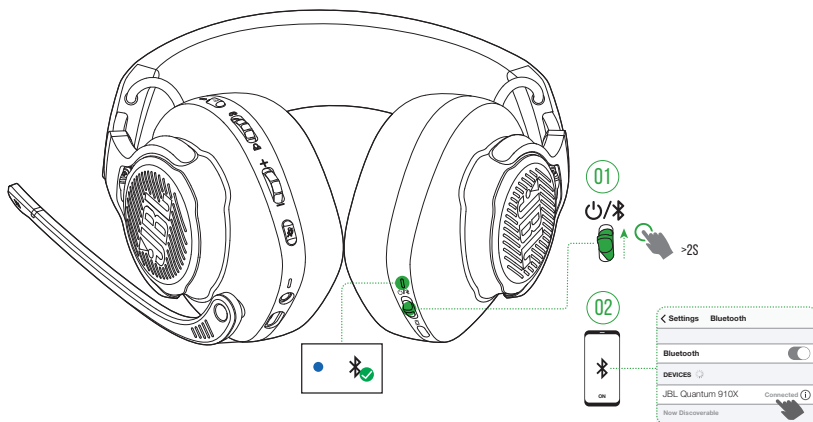

- De headset wordt na 10 minuten inactiviteit automatisch uitgeschakeld.
- De LED op de dongle gaat in de koppelingsmodus (knippert langzaam) na het loskoppelen van de headset.
- Compatibiliteit met alle USB-poorten is niet gegarandeerd.

## MET BLUETOOTH (SECUNDAIRE VERBINDING)





Met deze functie kun je de mobiele telefoon verbinden met de headset tijdens het spelen van games, zodat je je geen zorgen hoeft te maken over het missen van oproepen.



1. Druk op de headset de  /  schuifregelaar omhoog en houd 2 seconden vast om naar de Bluetooth-koppelingsmodus te gaan.
  - ↳ De status-LED knippert snel (koppelen).
2. Schakel Bluetooth in op je mobiele telefoon en kies "JBL Quantum 910X" uit "Devices" (Apparaten).
  - ↳ De status-LED knippert langzaam (verbinding maken) en blijft vervolgens blauw branden (verbonden).



### OPMERKING:

- De volgende keer dat je de headset inschakelt, druk je de  /  schuifregelaar omhoog om de headset opnieuw aan te sluiten op je mobiele telefoon.

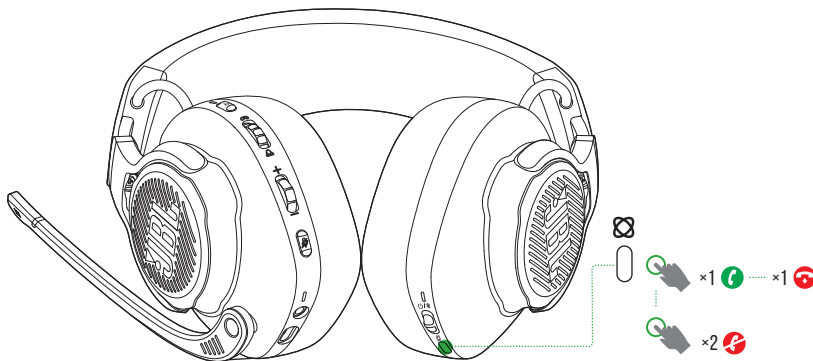
## OPROEPEN BEHEREN



### Een inkomende oproep:

- Druk eenmaal op  om te beantwoorden.
- Druk twee keer op  om oproep te weigeren.

### Tijdens een oproep:

- Druk eenmaal op  om het gesprek te beëindigen.

### TIP:

- Gebruik volumeknoppen op je Bluetooth-verbonden apparaat om het volume aan te passen.

# PRODUCTSPECIFICATIES

- Model: QUANTUM910X WIRELESS FOR XBOX
- Maat van driver: Dynamische 50 mm driver
- Frequentiebereik (passief): 20 Hz - 40 kHz
- Frequentiebereik (actief): 20 Hz - 20 kHz
- Frequentiebereik microfoon: 100 Hz - 8 kHz
- Maximaal ingangsvermogen: 30 mW
- Gevoeligheid: 113 dB SPL @1 kHz / 1 mW
- Maximaal SPL: 93 dB
- Microfoongevoeligheid: -38 dBV / Pa @1 kHz
- Impedantie: 32 ohm
- 2,4 GHz draadloze zendervermogen: <11 dBm (EIRP)
- 2,4 GHz draadloze modulatie: GFSK,  $\pi/4$  DQPSK
- 2,4 GHz draadloze draaggolffrequentie: 2400 MHz - 2483,5 MHz
- Bluetooth zendvermogen: <12 dBm (EIRP)
- Bluetooth verzonden modulatie: GFSK,  $\pi/4$  DQPSK
- Bluetooth frequentie: 2400 MHz - 2483,5 MHz
- Bluetooth-profielversie: HFP: v1.8, A2DP: v1.3
- Bluetooth-versie: BT Core: v5.2
- Type batterij: Li-ion batterij (3,7 V / 1300 mAh)
- Voeding: 5 V, 2 A
- Oplaadtijd: 3,5 uur
- Muziek speelduur met BT+2,4 GHz aan en ANC+RGB verlichting uit: maximaal 34 uur
- Gesprekstijd met BT+2,4 GHz aan en ANC+RGB-verlichting uit: maximaal 35 uur
- Muziek speelduur met alleen 2,4 GHz aan en ANC+RGB verlichting uit: maximaal 37 uur

- Gesprekstijd met alleen 2,4 GHz aan en ANC+RGB-verlichting uit: maximaal 37 uur
- Muziek speelduur met alleen BT aan en ANC+RGB verlichting uit: maximaal 42 uur
- Gesprekstijd met alleen BT aan en ANC+RGB-verlichting uit: maximaal 46 uur
- Microfoon pickup-patroon: Unidirectioneel
- Gewicht: 420 g

**OPMERKING:**

- Technische specificaties kunnen zonder voorafgaande kennisgeving worden gewijzigd.

# PROBLEMEN OPLOSSEN

Als er problemen zijn met het gebruik van dit product, controleer dan het onderstaande voordat je technische hulp inroept.

## GEEN VOEDING

- De headset wordt na 10 minuten inactiviteit automatisch uitgeschakeld. De headset opnieuw inschakelen.
- De headset opladen (zie "[De headset opladen](#)").

## 2,4 GHz KOPPELING MISLUKT TUSSEN HEADSET EN 2,4 GHz USB DRAADLOZE DONGLE

- Plaats de headset dichterbij de dongle. Als het probleem blijft bestaan, koppel je de headset opnieuw handmatig met de dongle (zie "[Handmatig koppelen](#)").

## BLUETOOTH-KOPPELING MISLUKT

- Controleer of je de Bluetooth-functie op het apparaat waarmee je wilt koppelen hebt ingeschakeld.
- Plaats het apparaat dichterbij de headset.
- De headset is via Bluetooth verbonden met een ander apparaat. Koppel het andere apparaat los en herhaal de koppelingsprocedures. (zie "[Met Bluetooth \(secundaire verbinding\)](#)").

## GEEN GELUID OF SLECHT GELUID

- Zorg ervoor dat je **JBL QUANTUM910X WIRELESS FOR XBOX GAME** hebt gekozen als het standaardapparaat in de game geluidsinstellingen van je pc, Mac of game console.
- Pas het volume aan op je pc, Mac of gameconsole.
- Controleer de balans van gamechat op de pc als je alleen game- of chataudio afspeelt.

- Controleer of ANC is ingeschakeld terwijl TalkThru is uitgeschakeld.
- Je kunt een verslechtering van de geluidskwaliteit ervaren wanneer je de headset in de buurt van een apparaat met USB 3.0 gebruikt. Dit duidt niet op een storing. Gebruik in plaats daarvan een USB-uitbreidingsdock om de dongle zo ver van de USB 3.0 poort te houden.

### **In 2,4 GHz draadloze verbinding:**

- Controleer of de headset en de draadloze 2,4 GHz dongle gekoppeld en goed verbonden zijn.
- De USB-poorten op sommige game consoles zijn mogelijk niet compatibel met JBL QUANTUM910X WIRELESS FOR XBOX. Dit duidt niet op een storing.

### **Met 3,5 mm audio-aansluiting:**

- Controleer of de 3,5 mm audiokabel goed is aangesloten.

### **Met een Bluetooth-verbinding:**

- De volumeregeling op de headset werkt niet voor het Bluetooth-verbonden apparaat. Dit duidt niet op een storing.
- Blijf uit de buurt van storingsbronnen zoals magnetrons of draadloze routers.

## **MIJN TEAMGENOTEN HOREN MIJN STEM NIET.**

- Zorg ervoor dat je **JBL QUANTUM910X WIRELESS FOR XBOX CHAT** hebt gekozen als standaardapparaat in de chatgeluidsinstellingen van je pc, Mac of spelconsole.
- Zorg ervoor dat de microfoon niet is gedempt.

## **IK HOOR MEZELF NIET ALS IK SPREEK**

- Activeer sidetone met **JBL QuantumENGINE** om jezelf duidelijk te horen met game-audio. ANC/TalkThru wordt uitgeschakeld wanneer sidetone is ingeschakeld.

# LICENTIE



Het woordmerk en de logo's van Bluetooth® zijn gedeponeerde handelsmerken van Bluetooth SIG, Inc. en elk gebruik van deze merken door HARMAN International Industries, Incorporated is onder licentie. Andere handelsmerken en merknamen zijn die van hun respectievelijke eigenaren.

