



CINEMA SB550



РУКОВОДСТВО ПОЛЬЗОВАТЕЛЯ

ВАЖНАЯ ИНФОРМАЦИЯ ПО ТЕХНИКЕ БЕЗОПАСНОСТИ

Проверьте напряжение в сети перед использованием

JBL CINEMA BAR SB550 (саундбар и сабвуфер) разработан для использования при 100–240 Вольт, 50/60 Гц переменного тока. Подключение к сетевому напряжению с другими характеристиками может представлять собой угрозу безопасности и пожарную опасность и может повредить устройство. Если у вас имеются вопросы по требованиям к питанию вашей модели или по напряжению в сети в вашем регионе, обратитесь к продавцу или к представителю службы поддержки, перед тем как включать устройство в настенную розетку.

Не используйте удлинители

Чтобы избежать угроз безопасности, используйте только шнур питания из комплекта устройства. Не рекомендуется использовать удлинитель с этим устройством. Не прокладывайте шнур питания устройства и других электрических приборов под ковриками или коврами и не ставьте на него тяжелые предметы. Поврежденный шнур питания следует немедленно заменить в авторизованном сервисном центре на шнур, который соответствует техническим характеристикам изготовителя.

Аккуратно обращайтесь со шнуром питания переменного тока

При отключении шнура питания от розетки всегда тяните за вилку. Запрещается тянуть за шнур. Если вы не планируете использовать колонку на протяжении значительного периода времени, отключите его от сети питания.

Не открывайте корпус

Внутри этого продукта нет компонентов, которые обслуживаются пользователем. Открытие корпуса может создать угрозу поражения током, а любое изменение продукта приведет к аннулированию гарантии. Если вода случайно попадет в устройство, немедленно отключите его от сети и обратитесь в авторизованный сервисный центр.

СОДЕРЖАНИЕ

ВАЖНАЯ ИНФОРМАЦИЯ ПО ТЕХНИКЕ БЕЗОПАСНОСТИ 2

1. ВВЕДЕНИЕ 4

2. КОМПЛЕКТ ПОСТАВКИ 5

3. ОБЗОР ПРОДУКТА 6

- 3.1 ЭЛЕМЕНТЫ УПРАВЛЕНИЯ И ИНДИКАТОРЫ 6
 - 3.2 РАЗЪЕМЫ 6
 - 3.3 САБВУФЕР 6
 - 3.4 ПУЛЬТ ДИСТАНЦИОННОГО УПРАВЛЕНИЯ 7
-

4. РАЗМЕЩЕНИЕ 8

- 4.1 РАСПОЛОЖЕНИЕ НА СТОЛЕ 8
 - 4.2 НАСТЕННОЕ КРЕПЛЕНИЕ 8
-

5. ПОДКЛЮЧЕНИЕ 9

- 5.1 TV-СОЕДИНЕНИЕ 9
 - 5.2 ПОДКЛЮЧЕНИЕ ПО BLUETOOTH 9
-

6. ВОСПРОИЗВЕДЕНИЕ 10

- 6.1 ВКЛЮЧЕНИЕ/АВТОМАТИЧЕСКИЙ РЕЖИМ ОЖИДАНИЯ/АВТОМАТИЧЕСКОЕ ПРОБУЖДЕНИЕ 10
 - 6.2 ВОСПРОИЗВЕДЕНИЕ ИЗ ИСТОЧНИКА ТВ 11
 - 6.3 ВОСПРОИЗВЕДЕНИЕ ИЗ ИСТОЧНИКА BLUETOOTH 11
-

7. НАСТРОЙКИ ЗВУКА 12

- 7.1 ПРЕДОПРЕДЕЛЕННЫЕ НАСТРОЙКИ ЭКВАЛАЙЗЕРА 12
 - 7.2 РЕГУЛИРОВКА БАСОВ 12
-

8. СБРОС ДО ЗАВОДСКИХ НАСТРОЕК 13

9. ПОВТОРНОЕ ПОДКЛЮЧЕНИЕ САБВУФЕРА 13

10. ТЕХНИЧЕСКИЕ ХАРАКТЕРИСТИКИ ИЗДЕЛИЯ 14

11. УСТРАНЕНИЕ НЕПОЛАДОК 15

12. ТОВАРНЫЕ ЗНАКИ 16

1. ВВЕДЕНИЕ

Благодарим вас за покупку JBL CINEMA BAR SB550 (саундбар и сабвуфер), который разработан для того, чтобы обеспечить непревзойденное качество звука в вашей домашней развлекательной системе. Мы призываем вас уделить несколько минут чтению этого руководства, где описано изделие и содержатся пошаговые инструкции, которые помогут вам в настройке и начале работы.

Дизайн и технические характеристики могут изменяться без предварительного уведомления. По любым вопросам касательно саундбара, установки или работы обращайтесь к продавцу или представителю службы поддержки, либо посетите наш веб-сайт: www.jbl.com.

2. КОМПЛЕКТ ПОСТАВКИ

Аккуратно распакуйте коробку и проверьте наличие следующих деталей. Если какая-либо деталь повреждена или отсутствует, не используйте ее и обратитесь к продавцу или представителю службы поддержки.

Основной блок



Сабвуфер



Пульт дистанционного управления (с 2 батарейками AAA)

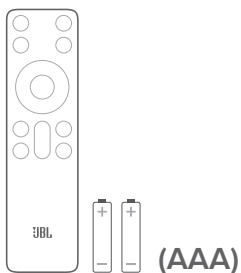

Электрический шнур*

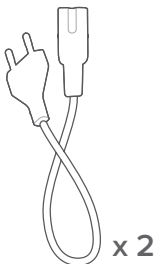

x 2

* Длина шнура питания и тип вилки зависит от региона.

Кабель HDMI

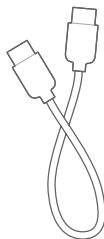

Комплект для настенного крепления



Информация о товаре и шаблон для крепления на стену



3. ОБЗОР ПРОДУКТА

3.1 Элементы управления и индикаторы

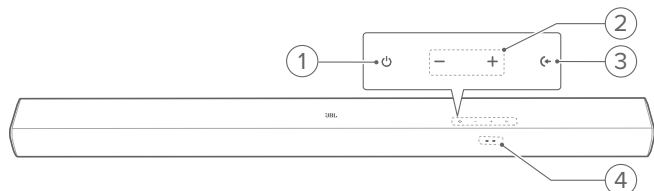

1. ⏻ (Питание)

- Включение или переход в режим ожидания.

2. - / + (Громкость)

- Нажмите, чтобы увеличивать или уменьшать громкость.
- Удерживайте, чтобы уменьшать или увеличивать громкость непрерывно.
- Удерживайте обе кнопки одновременно, чтобы отключить или включить звук.

3. ⏪ (Источник)

- Выбор источника звука: TV (по умолчанию, для ввода звука с телевизора где разъем **HDMI ARC (TV)** приоритетнее разъема **OPTICAL (TV)**) или Bluetooth.
- В режиме Bluetooth нажмите и удерживайте кнопку дольше 3 секунд, чтобы войти в режим сопряжения Bluetooth.

4. Индикатор состояния

●	Непрерывное горение (красным светом)	Режим ожидания
●●	Быстрое мигание (красным светом)	Запуск системы
○	Непрерывное горение (белым светом)	Выбран источник HDMI ARC
●	Непрерывное горение (янтарным светом)	Выбран источник Optical
●●	Быстрое мигание (синим светом)	Режим подключения по Bluetooth
●	Непрерывно светится (синий)	Подключено к Bluetooth
\	Быстро мигает (с цветом текущего выбранного источника звука)	Регулировка уровня громкости
\	Медленно мигает (с цветом текущего выбранного источника звука)	Достигнут максимальный / минимальный уровень громкости
\	Продолжительно медленно мигает (с цветом текущего выбранного источника звука)	Звук отключен

3.2 Разъемы

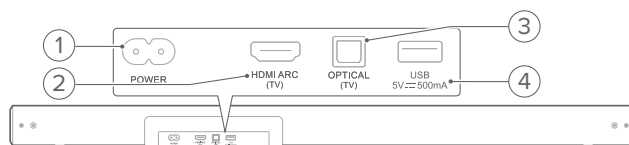

1. POWER

- Подключение к питанию.

2. HDMI ARC (TV)

- Подключение к входу HDMI ARC на вашем телевизоре.

3. OPTICAL (TV)

- Подключение к оптическому выходу на вашем телевизоре.

4. USB

- Разъем USB для обновления программного обеспечения (только для обслуживания).
- Подключение USB-накопителя к воспроизведению файлов MP3 (только в версии для США).

3.3 Сабвуфер

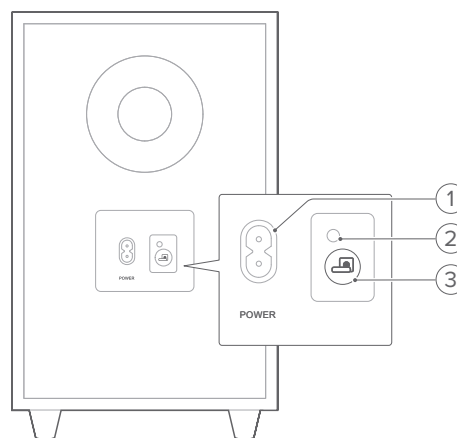

1. POWER

- Подключение к питанию.

2. Индикатор состояния подключения

●	Оранжевый (непрерывно светится)	Сабвуфер подключен к саундбару
●●	Быстрое мигание (янтарным светом)	Режим сопряжения
●	Медленное мигание (янтарным светом)	Режим ожидания / Отключено

3. 🔌

- Удерживайте в течение 3 секунд, чтобы заново подключить сабвуфер к саундбару.

3.4 Пульт дистанционного управления

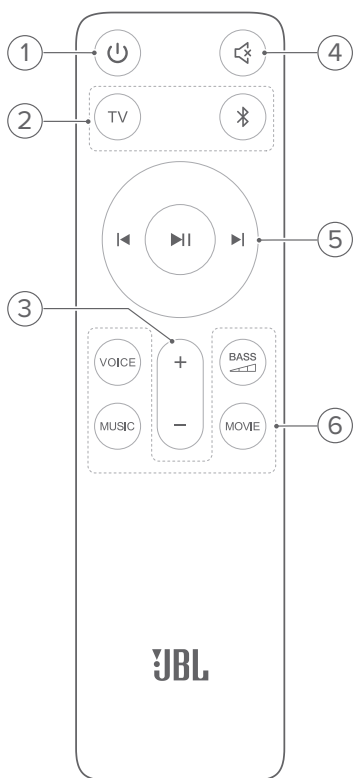

1.
 - Включение или переход в режим ожидания.
2. **Переключатели источника**
TV
 - Выберите источник TV (автоматически переключается на источник eARC/ARC или источник Optical при подключении кабеля HDMI/оптического кабеля; разъем **HDMI ARC (TV)** имеет приоритет над разъемом **OPTICAL (TV)**).
- (режим Bluetooth)
 - Выберите источник Bluetooth.
 - Нажмите кнопку и удерживайте 3 секунды, чтобы войти в режим сопряжения Bluetooth.
3. **+ / -**
 - Нажимайте, чтобы увеличить/уменьшить громкость.
 - Удерживайте, чтобы увеличивать или уменьшать громкость непрерывно.
4. **(Без звука)**
 - Включение или выключение звука.

5. Кнопки воспроизведения

-
- Источник Bluetooth: Перейти к предыдущей или следующей дорожке.
-
- Источник Bluetooth: Остановка или приостановка воспроизведения.

6. Кнопки звуковых эффектов

- VOICE**
- Выбор предустановленных настроек эквалайзера (EQ) для просмотра новостей.

- MUSIC**
- Выбор предустановленных настроек эквалайзера (EQ) для прослушивания музыки.

- MOVIE**
- Выбор предустановленных настроек эквалайзера (EQ) для просмотра фильмов.

- BASS**
- Выбор уровня низких частот сабвуфера: 1/2/3 (по умолчанию)/4/5.

4. РАЗМЕЩЕНИЕ

4.1 Расположение на столе

Поместите звуковую панель и сабвуфер на плоскую и устойчивую поверхность. Убедитесь, что сабвуфер находится на расстоянии не менее 1 м/3 футов от звуковой панели и не менее 10 см/4 дюймов от стены.

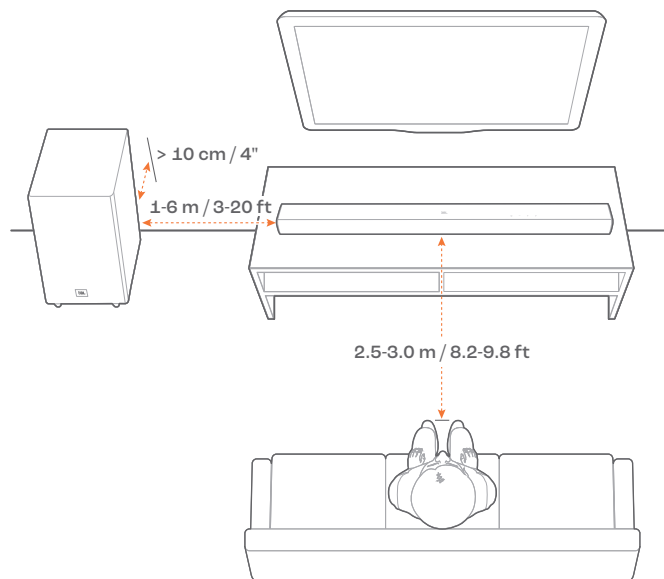

ПРИМЕЧАНИЯ.

- Шнур питания должен быть правильно подключен к источнику питания.
- Не ставьте предметы на звуковую панель и сабвуфер.
- Убедитесь, что сабвуфер находится на расстоянии не более 6 м/20 футов от саундбара.

4.2 Настенное крепление

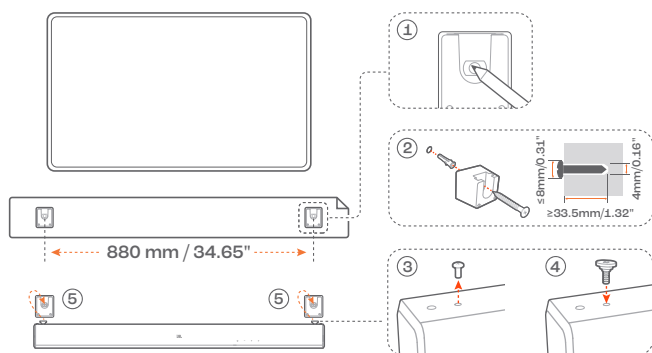

1. Приготовление:

- Прикрепите прилагаемый шаблон для настенного монтажа к стене с помощью клейкой ленты.
- Отметьте расположение держателя винта шариковой ручкой. Снимите шаблон.
- Просверлите отверстие диаметром 4 мм / 0,16 дюйма в отмеченном месте. На рис. 2 отмечен размер винта.

- Установите кронштейн для крепления на стену.
- Извлеките крепежный винт с помощью отвертки, как показано на схеме.
- Затяните винт для крепления на стену из прилагаемого набора для монтажа.
- Установите саундбар.

ПРИМЕЧАНИЯ.

- Убедитесь в том, что стена выдерживает вес саундбара.
- Устанавливайте только на вертикальную стену.
- Избегайте мест с высокой температурой или влажностью.
- Перед установкой на стене убедитесь в том, что кабели можно подключить к саундбару и внешним устройствам.
- Перед установкой на стене убедитесь в том, что саундбар отключен от питания. Иначе есть риск электрического удара.

5. ПОДКЛЮЧЕНИЕ

5.1 TV-соединение

Подключите звуковую панель к телевизору при помощи кабеля HDMI в комплекте или оптического кабеля (продается отдельно).

5.1.1 При помощи кабеля HDMI в комплекте

HDMI-подключение поддерживает цифровое аудио и видео через один разъем. Подключение через HDMI — это лучший вариант для вашего саундбара.

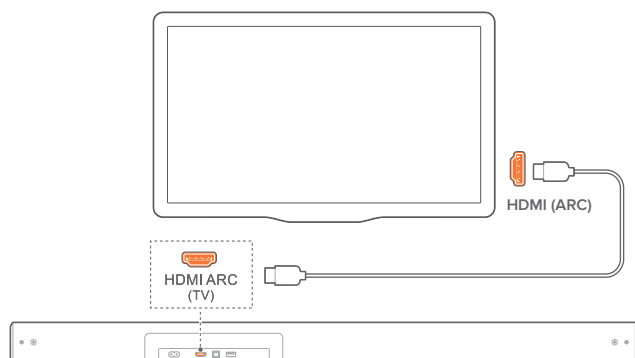

1. Подключите звуковую панель к телевизору при помощи кабеля HDMI ARC в комплекте.
2. На телевизоре проверьте активацию HDMI-CEC и HDMI ARC. Для получения более подробной информации смотрите инструкцию к телевизору.

ПРИМЕЧАНИЯ.

- Для воспроизведения звука через кабель HDMI ARC, выберите источник TV (См. «6.2 Воспроизведение из источника ТВ»).
- Полная совместимость со всеми устройствами HDMI-CEC не гарантируется.
- Обратитесь к производителю телевизора, если у вас возникли проблемы с совместимостью HDMI-CEC.

5.1.2 При помощи оптического кабеля

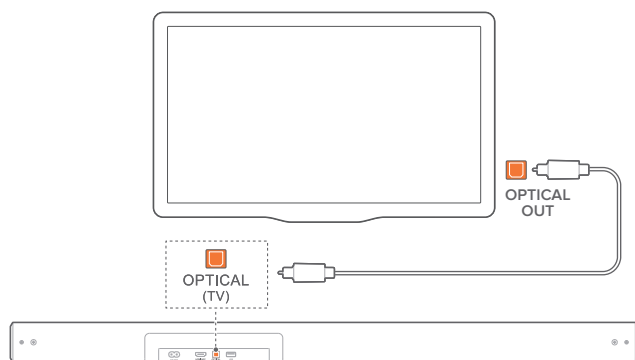

Подключите звуковую панель к телевизору при помощи оптического кабеля (продается отдельно).

ПРИМЕЧАНИЕ.

- Для воспроизведения звука через оптический кабель выберите TV (См. «6.2 Воспроизведение из источника ТВ»).

5.2 Подключение по Bluetooth

Соедините саундбар с Bluetooth-устройством (например, смартфон, планшет и ноутбук) через Bluetooth.

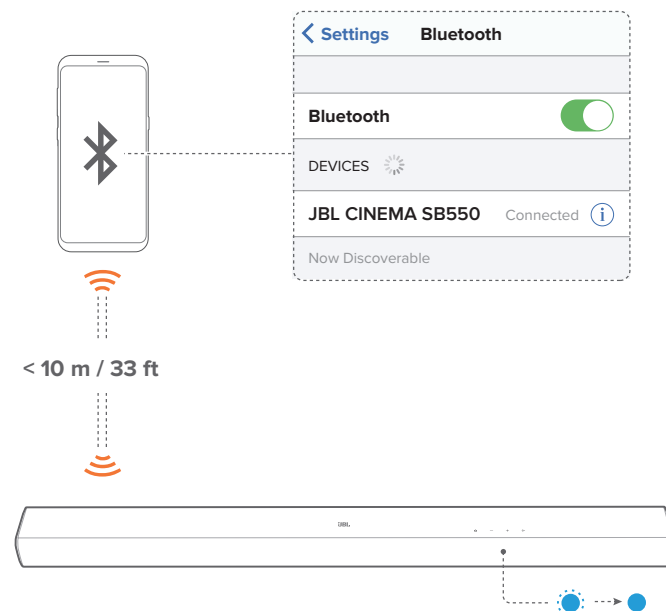

5.2.1 Подключение устройства Bluetooth

1. Нажмите **⏻** для включения (См. «6.1 Включение/автоматический режим ожидания/автоматическое пробуждение»).
2. Чтобы выбрать Bluetooth-источник, повторно нажмите **⏻** на звуковой панели или **⏻** на пульте ДУ.
 - **Готово к сопряжению:** Индикатор состояния будет быстро мигать синим (●).
3. Включите Bluetooth на своем устройстве Bluetooth и найдите «JBL CINEMA SB550» в течение трех минут.
 - **Подключено:** Индикатор состояния начнет непрерывно гореть синим светом (●). Прозвучит сигнал подтверждения.

5.2.2 Повторное подключение последнего сопряженного устройства

Bluetooth-устройство будет оставаться сопряженным устройством, когда саундбар перейдет в режим ожидания. При следующем включении источника Bluetooth саундбар автоматически подключится к последнему сопряженному устройству.

5.2.3 Подключение к другому Bluetooth-устройству

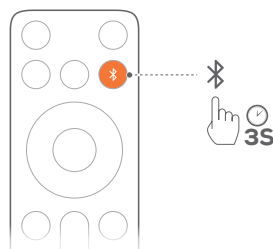

1. В режиме Bluetooth как источника сигнала удерживайте **↵** на звуковой панели или **Ⓜ** на пульте дистанционного управления, пока индикатор состояния не начнет мигать синим.
→ Саундбар перейдет в режим сопряжения Bluetooth.
2. Выполните шаг 3 в разделе «[5.2.1 Подключение устройства Bluetooth](#)».
 - Если устройство уже было сопряжено с саундбаром, сначала отмените сопряжение «**JBL CINEMA SB550**» на устройстве.

ПРИМЕЧАНИЯ.

- Подключение через Bluetooth будет прервано, если расстояние между саундбаром и устройством Bluetooth превысит 10 м / 33 фута.
- Электронные устройства могут вызвать радиопомехи. Устройства, которые генерируют электромагнитные волны, нужно держать вдали от саундбара, это касается микроволновых печей, беспроводных устройств для локальной сети и т. д.

6. ВОСПРОИЗВЕДЕНИЕ

6.1 Включение/автоматический режим ожидания/автоматическое пробуждение

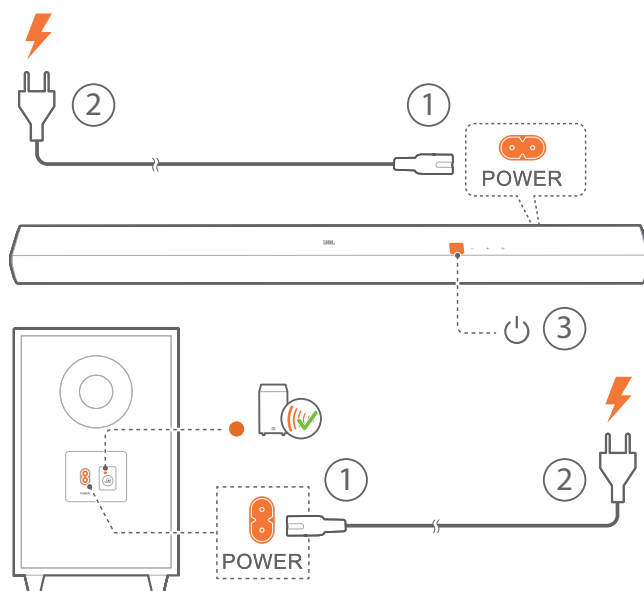

Включение

1. Подключите звуковую панель и сабвуфер к источнику электропитания с помощью прилагаемых шнуров питания.
2. Для включения нажмите **⏻** на саундбаре или на пульте дистанционного управления.
 - Сабвуфер подключается к звуковой панели автоматически.
 - **Подключено:** Индикатор состояния подключения непрерывно загорится янтарным светом (●).

ПРИМЕЧАНИЯ.

- Используйте только поставляемый кабель питания.
- Перед включением саундбара убедитесь, что вы выполнили все остальные подключения (См. «[5.1 TV-соединение](#)»).

Автоматический режим ожидания

Если саундбар находится в неактивном состоянии более 10 минут, она автоматически переходит в режим ожидания. Сабвуфер также переходит в режим ожидания, и индикатор состояния подключения медленно мигает янтарным (●).

→ При следующем включении саундбара он вернется к последнему выбранному источнику.

Автоматическое пробуждение

В режиме ожидания саундбар пробудится автоматически, когда

- саундбар подключается к телевизору при помощи HDMI ARC и ваш телевизор включен;
- звуковая панель подключена к телевизору при помощи оптического кабеля и обнаружены аудиосигналы.

6.2 Воспроизведение из источника ТВ

При подключенном саундбаре вы можете слушать телевизионный звук через динамики саундбара.

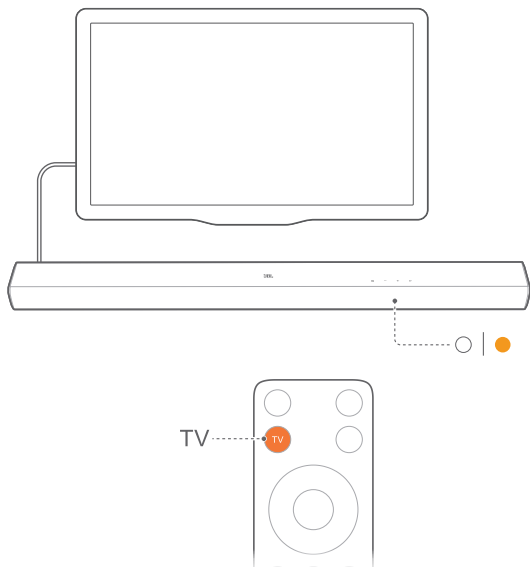

1. Убедитесь в том, что ваш телевизор настроен на поддержку внешних динамиков, а встроенные динамики телевизора отключены. Для получения более подробной информации смотрите инструкцию к телевизору.
2. Убедитесь, что саундбар правильно подключен к телевизору (См. «5.1 TV-соединение»).
3. Чтобы выбрать источник TV, повторно нажмите **↶** на саундбаре или **TV** на пульте ДУ.
 - При воспроизведении через кабель HDMI ARC индикатор состояния непрерывно светится белым (○).
 - При воспроизведении через оптический кабель индикатор состояния непрерывно светится янтарным (●).

6.2.1 TV настройка дистанционного управления

Для использования пульта телевизора для управления телевизором и саундбаром ваш телевизор должен поддерживать HDMI-CEC. Если ТВ не поддерживает HDMI-CEC, выполните действия, описанные в разделе «6.2.2 Обучение пульта ДУ телевизора».

HDMI-CEC

Если телевизор поддерживает HDMI-CEC, включите функции, как указано в руководстве к телевизору. Вы можете управлять громкостью + / -, источником звука, питанием и режимом ожидания на звуковой панели при помощи пульта от телевизора.

6.2.2 Обучение пульта ДУ телевизора

Благодаря ИК-обучению вы можете запрограммировать саундбар на прием ИК-команд от пульта телевизора, а затем использовать пульт телевизора для выполнения простых команд.

1. Нажмите **⏻** для включения.
2. Удерживайте **⏻** и **+** вместе более 10 секунд, пока индикатор состояния не начнет мигать янтарным.
 - Саундбар переходит в режим обучения пульта ДУ от телевизора.
3. Наведите пульт ДУ телевизора на саундбар. Следуйте инструкциям ниже:
 - a) На саундбаре удерживайте одну из следующих кнопок: **+**, **-**, **↶** and **⏻**, пока индикатор состояния трижды не мигнет красным.
 - b) На пульте к телевизору, нажмите нужную кнопку дважды.
 - Когда индикатор состояния на саундбаре мигнет янтарным, кнопка пульта ДУ телевизора запомнит функцию кнопки саундбара.
4. Повторяйте шаг 3 до полного запоминания кнопок.
5. Чтобы выйти из режима обучения пульта ДУ телевизора, удерживайте **⏻** и **+** на саундбаре, пока индикатор состояния трижды не мигнет янтарным.

6.3 Воспроизведение из источника Bluetooth

Посредством Bluetooth вы можете транслировать звук со своего устройства на звуковую панель.

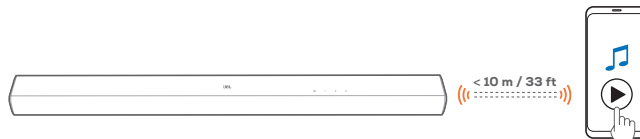

1. Убедитесь в том, что саундбар правильно подключен к Bluetooth-устройству (См. «5.2 Подключение по Bluetooth»).
2. Чтобы выбрать Bluetooth-источник, повторно нажмите **↶** на звуковой панели или **📶** на пульте ДУ.
3. Начните воспроизведение аудио на Bluetooth-устройстве.
4. Настройте громкость на звуковой панели или на Bluetooth-устройстве.

6.3.1 Управление воспроизведением музыки

В режиме Bluetooth вы можете управлять воспроизведением музыки с помощью кнопок на пульте дистанционного управления или на саундбаре.

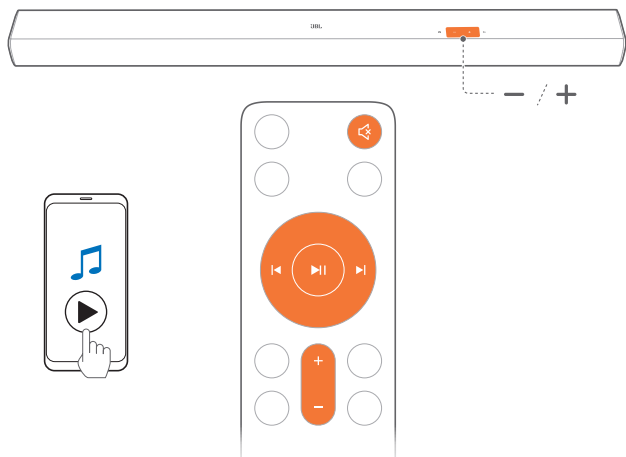

Кнопка	Функция
◀	Переход к предыдущему треку.
▶	Переход к следующему треку.
⏸	Остановка или приостановка воспроизведения.
+ / -	Увеличение или уменьшение громкости.
🔊 (Без звука)	Включение или выключение звука.

7. НАСТРОЙКИ ЗВУКА

7.1 Предопределенные настройки эквалайзера

С помощью пульта дистанционного управления выберите предварительно определенные эффекты эквалайзера (EQ), соответствующие вашему видеоконтенту или музыке.

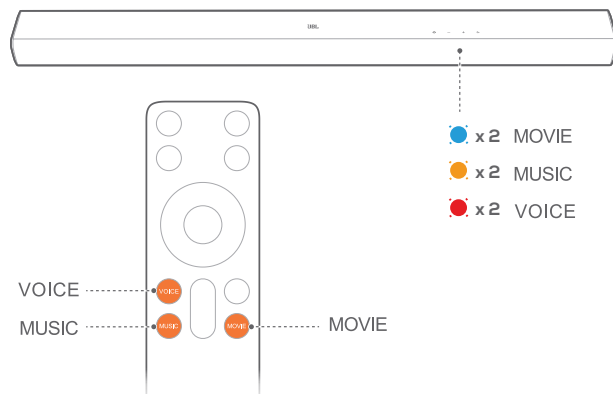

- **MOVIE:** режим звука для фильмов
→ Индикатор состояния дважды медленно мигнет синим (●), если на звуковой панели включен режим видео.
- **MUSIC:** режим звука для музыки
→ Индикатор состояния дважды медленно мигнет янтарным (●), если на звуковой панели включен режим музыки.
- **VOICE:** звуковой режим для телевизионных программ, таких как новости и прогноз погоды
→ Индикатор состояния дважды медленно мигнет красным (●), если на звуковой панели включен голосовой режим.

7.2 Регулировка басов

По мере необходимости вы можете отрегулировать басы.

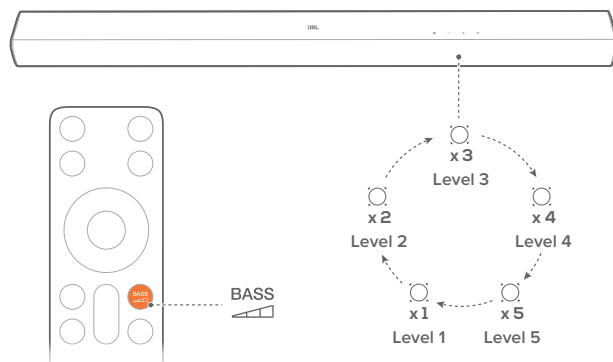

- На пульте дистанционного управления нажмите  для переключения между уровнями низких частот: Level 1, 2, 3, 4, 5 (по умолчанию: «Level 3»).

8. СБРОС ДО ЗАВОДСКИХ НАСТРОЕК

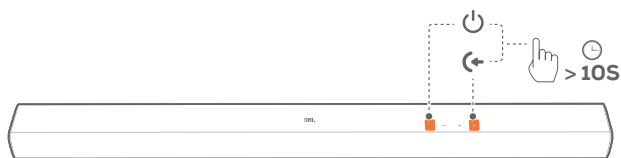

1. Нажмите ⏻ для включения.
2. Удерживайте ⏻ и ↶ на саундбаре более 10 секунд, чтобы восстановить заводские настройки.
→ Все ваши персональные настройки будут удалены со звуковой панели.

9. ПОВТОРНОЕ ПОДКЛЮЧЕНИЕ САБВУФЕРА

Сопряжение саундбара и сабвуфера выполняется на заводе. После включения они сопрягаются и подключаются автоматически. В некоторых случаях может потребоваться повторное сопряжение.

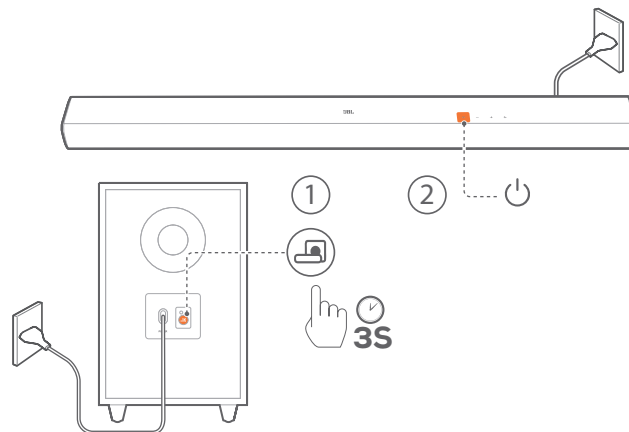

1. На сабвуфере удерживайте ⏻, пока индикатор состояния подключения не начнет быстро мигать янтарным (●).
2. Нажмите ⏻ на звуковой панели, чтобы включить ее.
→ Сабвуфер подключается к звуковой панели автоматически.
Подключено: Индикатор состояния подключения непрерывно загорится янтарным светом (●).

ПРИМЕЧАНИЕ.

- Если снова не получится установить беспроводное подключение, проверьте, нет ли препятствий или сильных помех поблизости (например, помехи от электронного устройства). Устраните эти препятствия или сильные помехи и повторите вышеуказанные действия.

10. ТЕХНИЧЕСКИЕ ХАРАКТЕРИСТИКИ ИЗДЕЛИЯ

Общие характеристики

- Модель: CINEMA SB550
- Акустическая система: 3,1-канальный
- Источник питания: 100 – 240 В переменного тока, ~ 50/60 Гц
- Общая выходная мощность динамика (макс. при сум. коэф. гарм. 1 %): 250 Вт
- Выходная мощность звуковой панели (макс. при сум. коэф. гарм. 1 %): 150 Вт
- Выходная мощность сабвуфера (макс. при сум. коэф. гарм. 1 %): 100 Вт
- Преобразователь звуковой панели: 3 x (45 x 100) мм головки громкоговорителя + 2 x 13 мм ВЧ-динамика
- Преобразователь сабвуфера: 5,25-дюймовый (133 мм) беспроводной сабвуфер
- Мощность в режиме ожидания: < 0,5 Вт
- Рабочая температура: 0°C – 45 °C

Характеристики HDMI

- HDMI ARC (Канал аудиовозврата): 1
- Версия HDMI HDCP: 1.4

Характеристики аудио

- Частотная характеристика: 45 Гц – 20 кГц (-10 дБ)
- Аудиовходы: 1 оптический, Bluetooth и USB (воспроизведение через USB доступно в версии для США. В других версиях разъем USB предназначен исключительно для обслуживания.)

Характеристики USB

- Порт USB: тип A
- Номинальные параметры USB: 5 В пост. тока, 0,5 А

Технические характеристики беспроводного соединения

- Версия Bluetooth: 5.3
- Профили Bluetooth: A2DP 1.3, AVRCP 1.6
- Диапазон частот передатчика Bluetooth: 2400 МГц – 2483,5 МГц
- Макс. мощность Bluetooth: < 10 дБ/мВт (ЭИИМ)
- Модуляция Bluetooth: GFSK, π/4 DQPSK, 8DPSK
- Диапазон частот беспроводного передатчика 2.4G: 2402 – 2481 МГц
- Мощность беспроводного передатчика 2.4G: < 10 дБ/мВт (ЭИИМ)
- Модуляция беспроводной связи 2.4G: GFSK

Размеры

- Размеры звуковой панели (Ш x В x Г): 950 x 64 x 80 мм / 37,4 x 2,5 x 3,1 дюйма
- Размеры сабвуфера (Ш x В x Г): 200 x 324 x 250 мм / 7,9 x 12,8 x 9,9 дюйма
- Вес звуковой панели: 2,5 кг / 5,5 фунта
- Вес сабвуфера: 4,2 кг / 9,3 фунта
- Размеры упаковки (Ш x В x Г): 1025 x 235 x 397 мм / 40,4 x 9,3 x 15,6 дюйма
- Вес с упаковкой: 8,8 кг / 19,4 фунта

11. УСТРАНЕНИЕ НЕПОЛАДОК

Никогда не пытайтесь чинить устройство самостоятельно. Если у вас возникли проблемы с использованием устройства, проверьте следующее перед вызовом службы поддержки.

Система

Устройство не включается.



- Проверьте, включен ли шнур питания в розетку и саундбар.

Саундбар не реагирует на нажатие кнопок.

- Восстановите заводские настройки саундбара (См. [«8. СБРОС ДО ЗАВОДСКИХ НАСТРОЕК»](#)).

Звук

Нет звука из звуковой панели

- Убедитесь, что звук саундбара не отключен.
- Выберите правильный источник аудио на пульте.
- Правильно подключите звуковую панель к телевизору или другим устройствам.
- Восстановите заводские настройки саундбара, удерживая  и  на саундбаре более 10 секунд.

Искаженный звук или эхо.

- Если звук воспроизводится с телевизора через саундбар, убедитесь в том, что звук на телевизоре отключен или встроенный динамик телевизора не работает.

Bluetooth

Устройство не может подключиться к саундбару.

- Проверьте, включили ли вы Bluetooth на устройстве.
- Если саундбар подключен к другому устройству Bluetooth, сбросьте Bluetooth (см. [«5.2.3 Подключение к другому Bluetooth-устройству»](#)).

Плохое качество звука от подключенного Bluetooth-устройства

- Плохой прием Bluetooth. Переместите устройство источника ближе к саундбару или устраните препятствие между устройством источника и саундбаром.

Подключенное устройство Bluetooth постоянно включается и выключается.

- Плохой прием Bluetooth. Переместите устройство источника ближе к саундбару или устраните препятствие между устройством источника и саундбаром.
- В некоторых устройствах Bluetooth функция Bluetooth автоматически отключается для экономии энергии. Это не означает повреждение звуковой панели.

Пульт дистанционного управления

Пульт дистанционного управления не работает.

- Проверьте, не протекают ли аккумуляторы. Если это так, замените их новыми.
- Сократите расстояние и угол между пультом и основным устройством.

Не удалось завершить обучение пульта дистанционного управления телевизором.

- Проверьте, не используете ли вы пульт дистанционного управления телевизором на инфракрасных лучах. Обучение с использованием инфракрасных лучей не поддерживается Bluetooth-пультом дистанционного управления телевизором.

12. ТОВАРНЫЕ ЗНАКИ



The Bluetooth® word mark and logos are registered trademarks owned by Bluetooth SIG, Inc. and any use of such marks by HARMAN International Industries, Incorporated is under license. Other trademarks and trade names are those of their respective owners.



The terms HDMI, HDMI High-Definition Multimedia Interface, HDMI trade dress and the HDMI Logos are trademarks or registered trademarks of HDMI Licensing Administrator, Inc.



Manufactured under license from Dolby Laboratories. Dolby, Dolby Audio, and the double-D symbol are trademarks of Dolby Laboratories Licensing Corporation.



HARMAN International Industries,
Incorporated 8500 Balboa Boulevard,
Northridge, CA 91329 USA
www.jbl.com

© 2024 HARMAN International Industries, Incorporated.

Все права защищены.

JBL — это торговая марка компании HARMAN International Industries, Incorporated, зарегистрированной в США и других странах. Функции, характеристики и внешний вид могут изменяться без предварительного уведомления.