



JBL Bar 5.1



BRUKSANVISNING

INNHold

1. INNLEDNING	3	8. LYDKALIBRERING	8
2. INNHold I ESKEN	3	9. HVORDAN BRUKE TV-FJERNKONTROLLEN TIL Å KONTROLLERE LYDPLANKEN	9
3. PlassERE LYDPLANKEN	3	FOR DE FLESTE SAMSUNG, LG, SONY OG VIZIO TV-ER*	9
PLASSERE LYDPLANKEN PÅ BORDET	3	FOR ANDRE TV-ER, UTFØR IR FJERNLÆRING	9
VEGGMONTERING AV LYDPLANKEN	4	10. SYSTEM	9
VEGGMONTERING AV SURROUNDHØYTTALEREN (VALGFRITT)	4	1. AUTO STANDBY	9
4. KOBLE TIL LYDPLANKEN	4	2. AUTO OPPVÅKNING	9
KOBLE LYDPLANKEN TIL TV	4	3. STILLE INN LYSSTYRKE	9
KOBLE LYDPLANKEN TIL ANDRE ENHETER	4	4. BRUKE FABRIKINNSTILLINGER	9
5. SLÅ PÅ SYSTEMET	5	5. SJEKKE PROGRAMVAREVERSJON	9
PAR MED SUBWOOFEREN	5	6. PROGRAMVAREOPPDATERING	9
6. BRUKE LYDPLANKESYSTEMET	5	11. PRODUKTSPEsIFIKASJONER	10
KONTROLLERE	5	GENERELT	10
BRUKE DE TRÅDLØSE HØYTTALERNE	6	INNGANGER OG UTGANGER	10
HVORDAN BRUKE BLUETOOTH	6	BLUETOOTH SPEsIFIKASJON	10
HVORDAN BRUKE SOUNDSHIFT MED BLUETOOTH	7	USB-SPEsIFIKASJON	10
HVORDAN BRUKE USB-LYD	7	PRODUKT DIMENSJON OG VEKT	10
7. LYDINNSTILLING	8	TRÅDLØS SENDER/MOTTAKER	10
FØR DU STARTER	8	12. FEILSØKING	10
JUSTERE VOLUM	8	SYSTEM	10
VELG LYDEFFEKT	8	LYD	10
1. BASS	8	VIDEO	11
2. LYDMODUS	8	BLUETOOTH	11
3. NATTMODUS	8	FJERNKONTROLL	11
SYNKRONISER VIDEO OG LYD	8		

1. INNLEDNING

Takk for at du kjøpte JBL Bar 5.1. JBL Bar 5.1 er designet for å gi hjemmeunderholdningssystemet ditt en ekstraordinær lydopplevelse. Vi oppfordrer til å bruke noen få minutter på å lese gjennom denne håndboken som beskriver produktet og har steg-for-steg instruksjoner som hjelper deg med å sette opp og komme i gang.

KONTAKT OSS: Hvis du har spørsmål om JBL Bar 5.1, hvordan den installeres eller bruk av den, kontakt din forhandler eller montør eller besøk vår nettside på www.JBL.com.

2. INNHOLD I ESKEN

Lydplanke



x1

Subwoofer



x1

Fjernkontroll og batterier



x1

Trådløse surroundhøyttalere

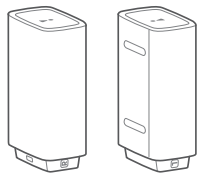

x1

Strømkabler* (4fot, 1200mm)

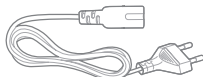

x1

*Antall strømkabler varierer etter område

HDMI-kabel (4fot, 1200mm)

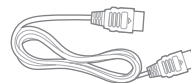

x1

AUX-kabel (4fot, 1200mm)



x1

Optisk kabel (4fot, 1200mm)



x1

Kalibreringsmikrofon



x1

Veggmonteringsbraketter

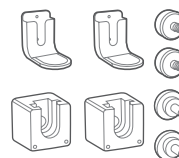

x1

Produktinformasjon & Mal for veggmontering



x1

3. PLASSERE LYDPLANKEN

3a. Plassere lydplanken på bordet

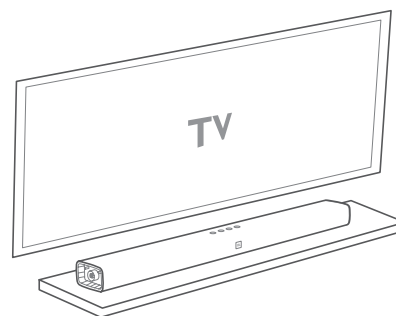

3b. Veggmontering av lydplanken

Bruke tape for å feste papirmalen for veggmontering til veggen, skyv en pennspiss gjennom senter av hvert monteringshull for å markere plasseringen for veggmonteringsbraketten og fjern så papiret.

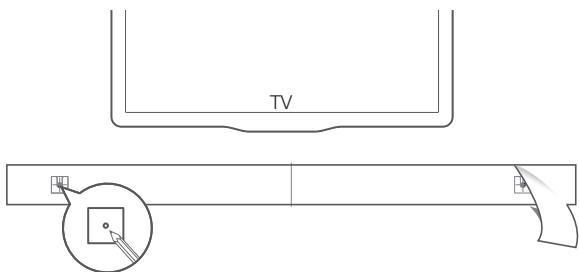

Skrue de L-formede veggbrakettene på pennmerkene; skru monteringspinnen med gjenger inn bak på lydplanken og heft deretter lydplanken på veggen.

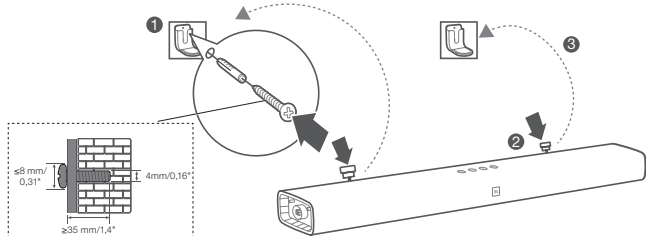

3c. Veggmontering av surroundhøytaleren (valgfritt)

1. Velg hvor du vil plassere surroundhøytalerne. I en standard surround-konfigurasjon for lyd er de beste plasseringene på sidene av eller bak hovedsitteområdet.
2. Skru de små veggmonteringsbrakettene til veggen på ønsket plassering.
3. Heft surroundhøytalerne på brakettene.

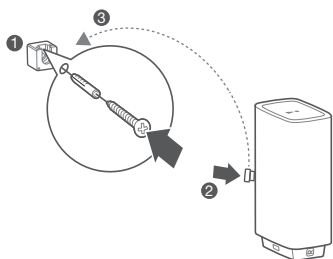

4. KOBLE TIL LYDPLANKEN

Denne delen hjelper deg å koble lydplanken til en TV og andre enheter og å sette opp hele systemet.

Koble lydplanken til TV

Koble lydplanken til en TV. Du kan lytte til lyd fra TV-programmer via lydplanken.

Koble til TV via HDMI (ARC)

En HDMI-tilkobling støtter digital lyd og er det beste alternativet for å koble til lydplanken. Hvis din TV støtter HDMI ARC kan du høre TV-lyden via lydplanken ved å bruke en enkel HDMI-kabel. Du trenger denne HDMI-tilkoblingen hvis du tenker å koble til andre video-enheter til lydplanke-inngangene for å vise på din TV.

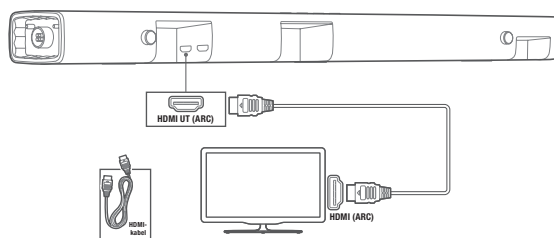

Merk: Bekreft at HDMI CEC-funksjonen på din TV er slått på.

Koble til TV via optisk inngang

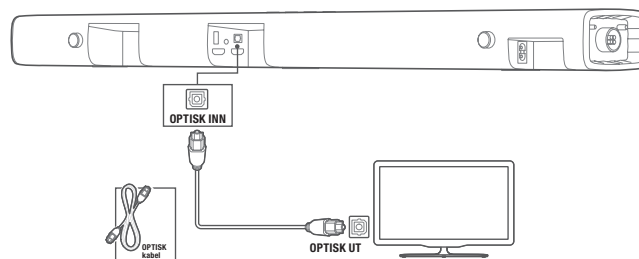

En optisk tilkobling støtter digital lyd og er et alternativ til en HDMI lydtilkobling. En optisk lydtilkobling kan typisk brukes hvis alle dine video-enheter er koblet direkte til TV og ikke gjennom HDMI-inngangene på lydplanken.

Merk: Sett lydinnstillingene på din TV til å støtte «eksterne høyttalere» og deaktiver de integrerte TV-høyttalerne.

Koble lydplanken til andre enheter

Alternativ 1: Koble til digitale enheter via HDMI

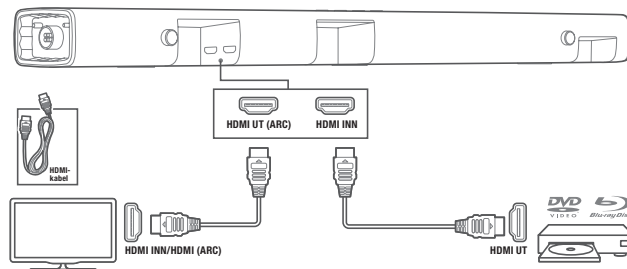

Koble en digital enhet, som f.eks. en tv-boks, DVD-/Blu-ray-spiller eller spillkonsoll til lydplanken din via en HDMI-tilkobling. Når du kobler til enhetene på denne måten og spiller av en fil eller et spill blir

- video automatisk vist på TV-en og.
- lyd automatisk spilt av på lydplanken din.

Bruk en høyhastighets HDMI-kabel og koble til HDMI OUT-kontakten på den digitale enheten og HDMI IN på lydplanken din. Koble lydplanken til TV via HDMI OUT (ARC).

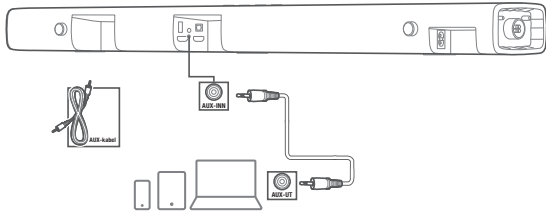
Alternativ 2: Koble til enheter via analoge lydtkabler.

1. Noen enheter har kanskje ikke en digital lydtilkobling. Hvis enheten din har både digitale og analoge lydtilkoblinger er en digital å foretrekke - ikke koble til både digital og analog samtidig. Bruk en analog kabel og koble til AUX-IN (3,5 mm plugg) på lydplanken din og til AUX-OUT/3,5 mm utgang på dine bærbare enheter.
2. Trykk gjentatte ganger på SOURCE-knappen på fjernkontrollen inntil AUX vises på displayet.

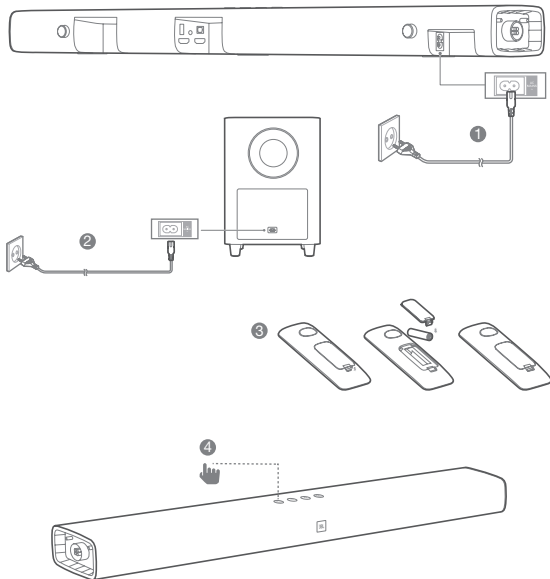
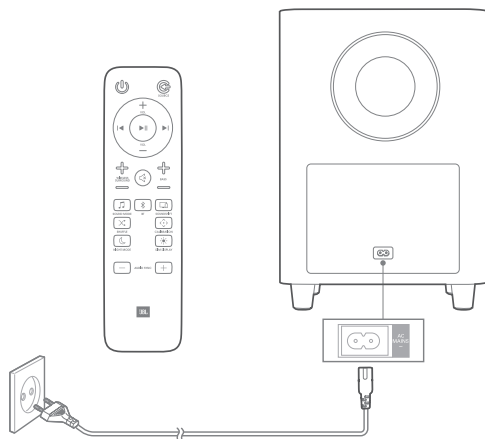
5. SLÅ PÅ SYSTEMET DITT**Pare med subwooferen**

Den trådløse subwooferen får automatisk forbindelse med lydplanken når begge enheter er slått på. Hvis subwooferen er på og koblet til lyser LED-lysene hvitt hele tiden.

Hvis du ikke hører lyd fra den trådløse subwooferen må du pare den manuelt.

1. Slå på lydplanken og subwooferen. Hvis den har mistet forbindelsen vil LED-lysene på subwooferen blinke sakte.
2. Trykk på knappen CONNECT på subwooferen for å gå i paringsmodus. LED-lysene på subwooferen blinker hurtig.
3. Trykk og hold inne knappen DIM DISPLAY på fjernkontrollen i 5 sekunder, fulgt av kort trykk på BASS+ og BASS- i rekkefølge. Displayet vil vise «PAIRING».

Hvis paringen er vellykket vil LED-lysene på subwooferen lyse opp og displayet på lydplanken viser «DONE».

Hvis paringen mislykkes vil lysene på subwooferen blinke sakte.

4. Hvis paringen mislykkes må du gjenta stegene over.

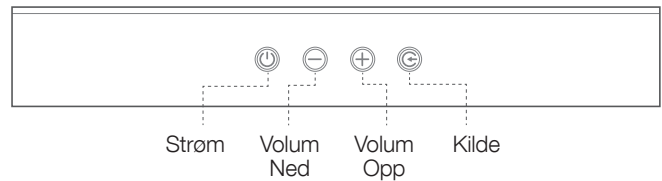
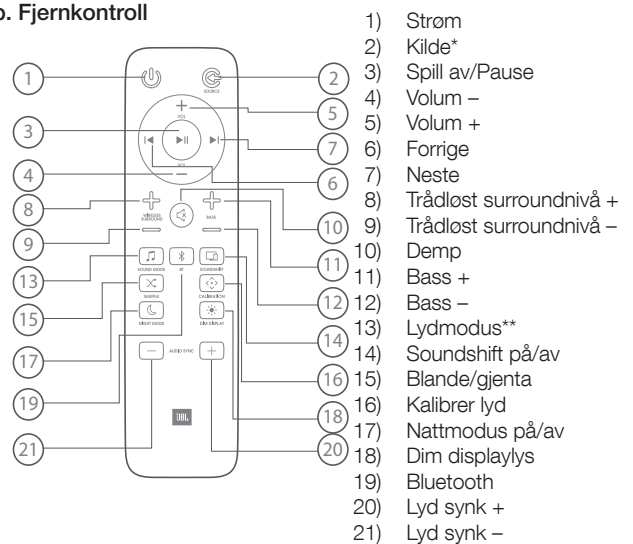
6. BRUKE LYDPLANKESYSTEMET**1. Hvordan kontrollere lydplanken din****a. Toppanel****b. Fjernkontroll**

* Bytt mellom HDMI ARC/HDMI 1/HDMI 2/HDMI 3/Optical/AUX/Bluetooth/USB

** Bytt mellom lydmodusene Standard/musikk/tale/film/sport eller trykk og hold inne i 5 sekunder for å tilbakestille til standard lydinnstilling

*** Kun for USB-avspilling; bytt mellom bland/gjenta alle/gjenta en/av

2. Bruke de trådløse høyttalerne

JBL Bar 5.1 har to trådløse surroundhøyttalere som forvandler lydplanken til en komplett 5.1 surroundlyd-opplevelse. Lydplankesystemet vil reprodusere opplevelsen du hører på kino og skape en alltoppslukende musikkopplevelse.

Hvordan bruke dine trådløse surroundhøyttalere:

1. Løsne høyttalerne fra selve lydplanken og plasser dem fritt til side for eller bak hovedsitteområdet.

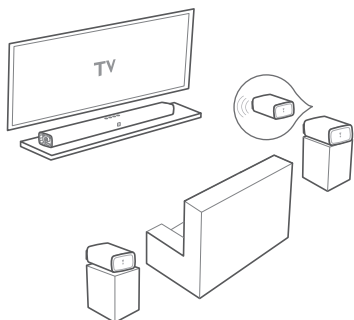

2. Legg merke til at lyden kommer fra den smale siden av høyttaleren. Rett denne siden mot lytteposisjonen.

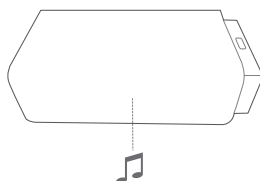

3. Volumnivået for de trådløse høyttalerne er satt til en standardinnstilling. Trykk på knappene WIRELESS SURROUND +/- på fjernkontrollen for å justere volumnivået.
4. Se delen «Lydkalibrering» for å kalibrere det trådløse høyttalersystemet i forhold til din spesifikke høyttalerplassering og romorientering.

LED-lysindikasjon for surroundhøyttalere

- HVIT (lyser hele tiden) : Tilkoblet
- HVIT (blinker sakte) : Mistet forbindelse
- HVIT (blinker hurtig) : Søker etter lydplanke
- RØD (lyser hele tiden) : Lader
- RED (blinker) : Lite batteri

Batteri og lading

- Hver trådløse høyttaler har 10 timers spilletid.
- Hver trådløse høyttaler fullades med mindre enn 3 timers lading.
- Hver trådløse høyttaler vil lade når den er koblet til lydplanken og systemet er i modusen STANDBY. Surroundhøyttalerne slutter å lade når lydplanken slås til ON (PÅ).
- Alternativt kan trådløs høyttaler lade via USB-tilkoblingen som du finner nederst på høyttaleren.

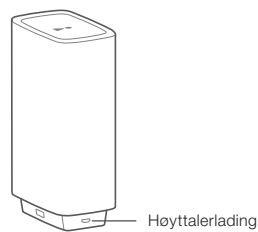

Standby-modus

1. De trådløse surroundhøyttalerne har standby-modus. I denne modusen skal høyttalerne koble seg til lydplanken igjen automatisk uten noen annen handling.
2. De trådløse surroundhøyttalerne går automatisk i standby etter 10 minutter hvis man trykker på POWER OFF på fjernkontrollen eller knappene på lydplankens toppanel.
3. De trådløse surroundhøyttalerne går automatisk i standby etter 10 minutter uten aktivitet på knapper eller uten at det spilles av lyd/video fra en tilkoblet enhet.
4. De trådløse surroundhøyttalerne slår seg automatisk av etter 20 minutter uten aktivitet på knapper eller uten at det spilles av lyd/video fra en tilkoblet enhet.

Koble til lydplanken på nytt

For å koble de trådløse surroundhøyttalerne til lydplanken må du først bekrefte at lydplanken er slått på (POWER ON) og deretter trykke på knappen RECONNECT på den trådløse surroundhøyttaleren.

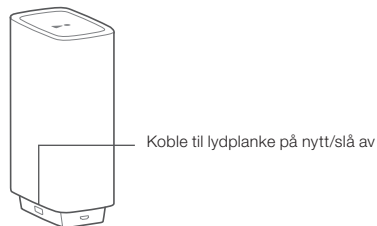

3. Hvordan bruke Bluetooth

- 3a. Trykk på Bluetooth-knappen (BT) på fjernkontrollen for å starte Bluetooth-paring

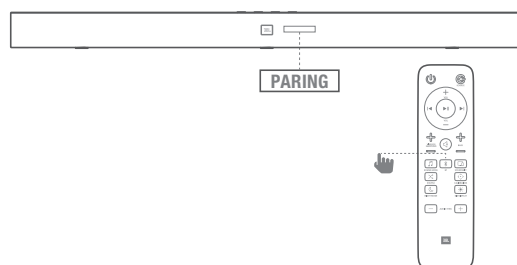

- 3b. Velg «JBL Bar 5.1» for å koble til

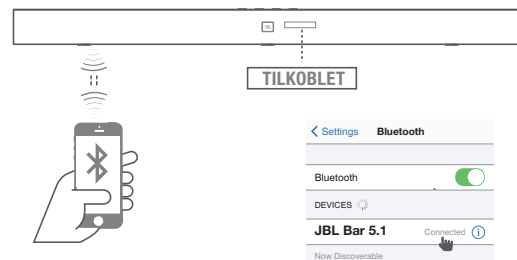

Merk: Trykk og hold inne knappen Bluetooth (BT) på fjernkontrollen i 3 sekunder hvis du vil pare med en annen mobil enhet.

MERKNADER

- Hvis du blir bedt om å angi PIN-kode når du kobler til en Bluetooth-enhet, angi <0000>.
- I tilkoblingsmodus for Bluetooth vil du miste Bluetooth-tilkoblingen hvis avstanden mellom lydplanken og Bluetooth-enheten overskrider 10m/32,8fot.
- Lydplanken slår seg automatisk av etter 10 minutter i klar-tilstand.
- Elektriske enheter kan skape radiostøy/interferens. Enheter som skaper elektromagnetiske bølger må holdes unna selve lydplanken - f.eks. mikrobølgeovner, trådløse LAN-enheter, etc.

4. Hvordan bruke Soundshift med Bluetooth

Som standard er Soundshift av, Bluetooth-overført musikk kan ikke bryte inn i lyden fra din aktive kilde. Trykk på knappen SOUNDSHIFT på fjernkontrollen for å aktivere Soundshift-funksjonen.

Når Soundshift er på kan du spille av og pause musikk-kilden din for å benytte automatisk bytte mellom dine mobile enheter - Bluetooth-kilde (A) og TV - forrige kilde (B).



(A)

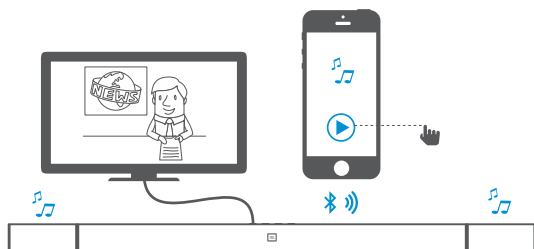

(B)

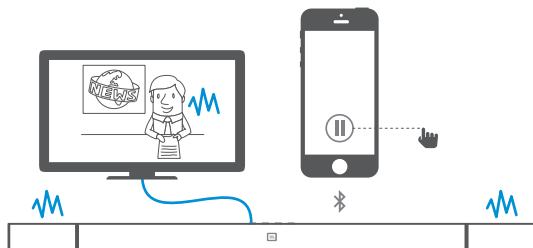

5. Hvordan bruke USB-lyd

Spill av musikkfiler fra en USB minneenhet via lydplanken.

1. Koble en USB 2.0-enhet til dette produktet.
2. Trykk gjentatte ganger på SOURCE-knappen på fjernkontrollen inntil USB vises på displayet.

Hvis USB blir funnet vil displayet vise LOADING og automatisk starte avspilling.

Sanger vil vises i rekkefølge for den siste filen som ble lagt til USB-enheten.

Hvordan kontrollere avspilling fra USB

Bruk Play (spill av)/Pause/Previous (forrige)/Next (neste)/Shuffle (bland) for å kontrollere avspilling fra USB.



Knapp	Handling
▶	Start, pause eller gjenoppta avspilling.
◀/▶	Hopp til neste eller forrige spor.
Bland	Under USB-avspilling, trykk gjentatte ganger for å velge modus for gjentagelse eller blanding, eller for å slå av en spillemodus:

Modus	Beskrivelse	Display
Av	Spill av sanger på USB-enhet i rekkefølge	AV
✕ Bland	Spill av sanger i tilfeldig rekkefølge	BLAND
🔄 Gjenta en gang	Spill av samme sang gjentatte ganger	EN
🔄 Gjenta alle	Spill av alle sanger på USB gjentatte ganger i samme rekkefølge som i mappen	ALLE

Du må være oppmerksom på følgende før du kobler til en USB-enhet:

- Denne lydplanken kan kun vise fil- eller mappenavn som inneholder tall eller engelske tegn. Andre språk og symboler støttes ikke.
- Hvis navnet på en fil eller mappe på en USB-enhet har mer enn 15 tegn vil ikke navnet vises på lydplankens display.
- Ikke fjern USB-enheten mens den overfører filer.
- DRM-beskyttede musikkfiler (MP3, WMA) fra kommersielle nettsider kan ikke spilles av.

Kompatible USB-enheter

- MP3-spiller: Flash-type MP3-spiller.
- USB minnepinne: Enheter som støtter USB 2.0.
- Noen USB-enheter støttes kanskje ikke.

Krav til USB-enhet

- Enheter som krever ekstra programinstallasjon tilknyttet en PC støttes ikke.
- Ikke trekk ut USB-enheten mens den er i bruk.
- For en USB-enhet med stor kapasitet kan det ta lenger tid enn noen få minutter å søke gjennom den. Slike enheter støttes ikke hvis det totale antallet filer er 2000 eller mer.
- USB-porten på lydplanken kan ikke kobles til en PC og den kan ikke brukes som en lagringsenhet.
- Filsystemene exFAT og NTFS støttes ikke på denne enheten. (FAT16/FAT32 systemer er tilgjengelig.)
- Avhengig av enhetene er det kanskje ikke mulig å gjenkjenne følgende på denne enheten.
 - Ekstern HDD
 - Kortlesere
 - Låste enheter
 - USB-harddisker
 - USB-hub
 - Bruk av USB skjoteledning
 - iPhone/iPod/iPad
 - Android-enhet

7. LYDINNSTILLING

Denne delen hjelper deg med å velge den ideelle lyden for din video eller musikk.

Før du starter

- Utfør de nødvendige koblingene som er beskrevet i brukerveiledningen.
- Bytt til korresponderende kilde på lydplanken for andre enheter.

Justere volum

- Trykk på knappen VOLUME +/- for å øke eller dempe volumnivået.
- Trykk på knappen MUTE (demp) for å slå av lyden.
- Trykk på knappen MUTE eller trykk på knappen VOLUME +/- for å slå på lyden igjen.

Velg lydeffekt

1. Bass

- Endre de lavfrekvente (bass) innstillingene på lydplanken.
- Trykk på BASS +/- for å endre volumnivået for subwooferen.

2. Lydmodus

- Velg forhåndsdefinert lydmodus som passer for din video eller musikk.
- Trykk på knappen SOUND (lyd) for å velge et lydalternativ fra displayet.
- Velg **STANDARD** hvis du ønsker å lytte til den originale lyden.
- Velg **MUSIC (musikk)**, **MOVIE (film)**, **VOICE (tale)**, **SPORT (sport)** etter innholdet du ønsker å lytte til.
- Når de trådløse høyttalerne tas løs fra selve lydplanken får lydmodusene spesifikk atferd:

Lydmodus	Det du hører i de trådløse høyttalerne som er tatt løs fra selve lydplanken
Standard	Stemning og spesialeffekter
Musikk	Mono-miks
Movie	Stemning og spesialeffekter
Tale	Mono-miks
Sport	Stemning og spesialeffekter

3. Nattmodus

- Nattmodus demper volumet på høye lyder ved avspilling av lyd for dempet lytting.
- Nattmodus er kun tilgjengelig for lydspor med Dolby Digital eller DTS.
- Trykk på knappen NIGHT MODE (nattmodus) for å slå nattmodus på eller av.

Trykk og hold inne knappen SOUND i 5 sekunder for å tilbakestille til standard lydinnstilling.

Synkroniser video og lyd

- Hvis lyd og video ikke er synkronisert kan du forsinke lyden slik at den passer til videoen.
- Trykk på knappen AUDIO SYNC +/- for å synkronisere lyden med videoen.

8. LYDKALIBRERING

Lydkalibrering vil optimere lydinnstillingene for de trådløse høyttalerne til en bedre surroundlyd-opplevelse.

Ta løs de trådløse surroundhøyttalerne fra lydplanken.



Koble mikrofonen til koblingen på lydplankens høyre side.

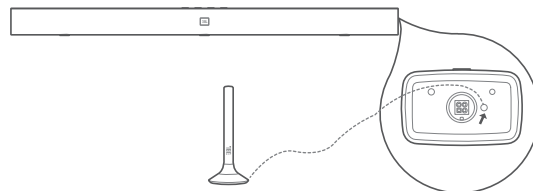

Plasser mikrofonen i ørehøyde ved lytteposisjonen. For best surround-effekt bør du plassere de trådløse surroundhøyttalerne til sidene for og litt bak lytteområdet.

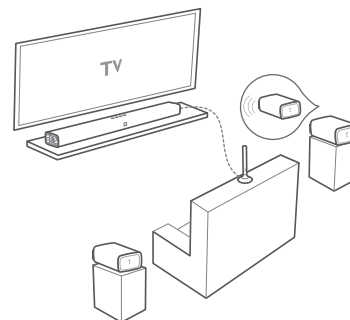

Pass på så du retter den smale siden av surroundhøyttaleren mot lytteområdet og fjerner alle hindringer mellom mikrofonen og de trådløse surroundhøyttalerne.

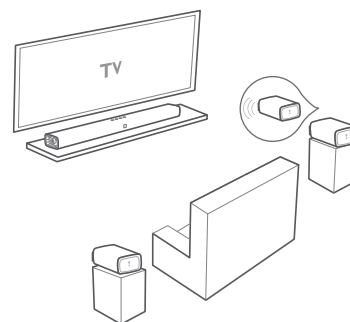

Trykk og hold inne kalibreringsknappen i 3 sekunder. Kalibreringssekvensen vil starte en nedtelling.

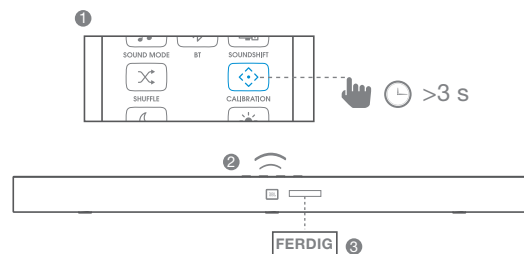

MERK: romstøy eller lyder kan forstyrre kalibreringssekvensen. Gå unna og vær stille under kalibreringen.

Når kalibreringen er fullført kobler du fra mikrofonen og tar vare på den til senere.

MERK: Lydkalibreringsinnstillinger lagres for spesifikk plassering av de trådløse høyttalerne. Hvis de trådløse høyttalerne flyttes til andre plasseringer må man måle opp lydkalibreringsinnstillingene på nytt.

9. HVORDAN BRUKE TV-FJERNKONTROLLEN TIL Å KONTROLLERE LYDPLANKEN

Bruk din egen TV-fjernkontroll til å kontrollere lydplanken din

9a. For de fleste Samsung, LG, Sony og Vizio TV-er*

Lydplanken responderer automatisk til din TV-fjernkontroll. Funksjoner som kan kontrolleres er volum opp/ned og slå av lyden. Trykk og hold inne knappen SHUFFLE på lydplankens fjernkontroll hvis du vil deaktivere denne funksjonen.

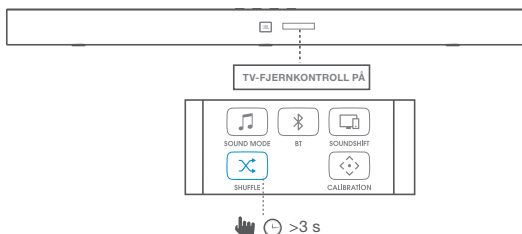

Merk:

- Pass på at lydinnstilling på din TV er satt til «Ekstern høyttaler».
- Avhengig av fjernkontrollen kan det hende at denne funksjonen ikke fungerer særlig bra.
- Denne funksjonen virker ikke på LG TVs magiske fjernkontroll.
- Denne funksjonen fungerer kanskje ikke særlig bra når HDMI CEC er på.
- Noen fjernkontroller slutter å virke hvis du trykker gjentatte ganger på volumknappen.
- Hvis din TV-fjernkontroll ikke støttes følger du del 9b og utfører IR fjernlæring.

9b. For andre TV-er, utfør IR fjernlæring

Følg disse stegene for å programmere lydplanken til å respondere på din TV-fjernkontroll. Først, trykk og hold inne knappene VOLUME + og SOURCE for å gå i læremodus.

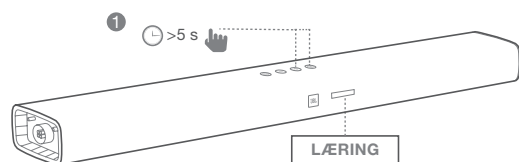

Trykk deretter på knappen POWER på lydplanken og trykk på knappen POWER på TV-fjernkontrollen.

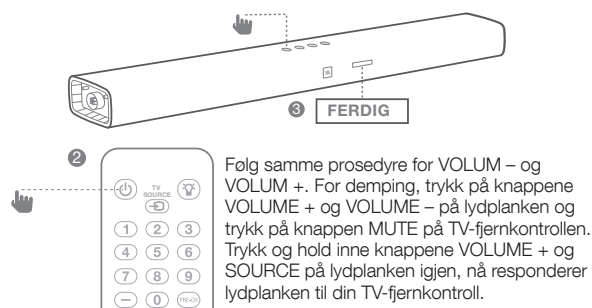

10. SYSTEM

1. Auto standby

Denne lydplanken går automatisk i standby etter 10 minutter uten aktivitet på knapper eller uten at det spilles av lyd/video fra en tilkoblet enhet.

2. Auto oppvåkning

Lydplanken slås på når den mottar lydsignal. Dette er mest nyttig når den er koblet til TV med en optisk kabel ettersom de fleste HDMI™ ARC-tilkoblinger aktiverer denne funksjonen som standard.

3. Stille inn lysstyrke

Trykk gjentatte ganger på knappen DIM på fjernkontrollen for å velge en annen lysstyrke på dette produktets display.

4. Bruke fabrikkinnstillinger

- Tilbakestill denne lydplanken til standardinnstillingene som ble programmert ved fabrikk.
- I hvilken som helst lydmodus, trykk og hold inne knappene VOLUME -, VOLUME + og SOURCE på lydplankens toppanel til displayet viser RESET.
- Når tilbakestillingen til fabrikkinnstillinger er fullført slår produktet seg automatisk av og starter på nytt.

5. Sjekke programvareversjon

- Trykk og hold inne knappen DIM DISPLAY i 5 sekunder i hvilken som helst kilde, hold og trykk DIM DISPLAY i 5 sekunder, fulgt av knappene SOUND MODE og NIGHT MODE.
- For å sjekke programvareversjon for subwoofer kobler du den til lydplanken via en 3,5mm AUX-kabel og følger prosedyren over.

6. Programvareoppdatering

JBL kan i fremtiden tilby oppdateringer for lydplankens systemfastvare. Hvis det tilbys en oppdatering kan du oppdatere fastvaren ved å koble en USB-enhet hvor du har lagret fastvareoppdateringen til USB-porten på lydplanken din.

Besøk www.JBL.com eller kontakt JBL kundesenter for å få mer informasjon om nedlasting av oppdateringer.

11. PRODUKTSPESIFIKASJONER

Generelt

- Total maksimal effekt : 510W
- Maksimal effekt for lydplanke : 150W
- Maksimal effekt for subwoofer : 300W
- Surroundhøytalere maksimal effekt : 30W x 2
- Surroundhøytalere spilletid : 10 timer
- Batteriladetid : <3 timer
- Lydplankens lydhodestørrelser : 6 x 2,25" racetrack-elementer
3 x 1,25" diskanter
- Subwoofer lydhodestørrelse : 10"
- Maks SPL : 104db
- Frekvensrespons : 35Hz til 20KHz
- Driftstemperatur : 0°C - 45°C

Innganger og utganger

- Lydinnganger : 1 analog, 1 optisk, Bluetooth, USB
- HDMI Video-innganger : 3
- HDMI Video-utganger : 1
(med Audio Return Channel - ARC)
- HDMI HDCP versjon : 2.2

Bluetooth-spesifikasjon

- Bluetooth-versjon : 4.2
- Bluetooth-profil : A2DP V1.3/AVRCP V1.6

USB-spesifikasjon

(USB) port: Type A

Kompatibilitetsliste for filformat:

Filtype	Kodek	Sampling-hastighet	Bit-hastighet
*.mp3	MPEG 1 Lag2	16KHz ~ 48KHz	80kbps ~ 320kbps
	MPEG 1 Lag3	16KHz ~ 48KHz	80kbps ~ 320kbps
	MPEG 2 Lag3	16KHz ~ 48KHz	80kbps ~ 320kbps
	MPEG 2.5 Lag3	16KHz ~ 48KHz	80kbps ~ 320kbps
*.wav	-	16KHz ~ 48KHz	opp til 3000kbps

Produkt dimensjon og vekt

- Lydplanke dimensjoner (B x H x D) : 1148 x 58 x 93 (mm)\
45" x 2,3" x 3,7"
- Lydplanke vekt : 3,9kg\8,6lbs
- Subwoofer dimensjoner (B x H x D) : 440 x 305 x 305 (mm)\
16" x 12" x 12"

- Subwoofer vekt : 3,13kg\28,7lbs
- Surroundhøytalere dimensjoner (B x H x D) : 165 x 59 x 93 (mm)\
6,5" x 2,3" x 3,7"
- Surroundhøytaler vekt : 0,6kg\1,3lbs
- Emballasje dimensjoner (B x H x D) : 1008 x 379 x 455 (mm)\
39,7" x 14,9" x 17,9"
- Emballasje vekt (brutto) : 20,95kg\46,1lbs

Trådløs sender/mottaker

- Bluetooth frekvensområde : 2402MHz - 2480MHz
- Bluetooth maks sendereffekt : 9dbm (EIRP)
- Bluetooth sendermodulasjon : GFSK, π/4 DQPSK, 8DPSK
- 5.8G trådløst frekvensområde : 5725MHz - 5875MHz
- 5.8G maks sendereffekt : 9dBm (EIRP)

12. FEILSØKING

Hvis du har problemer med bruk av dette produktet må du sjekke følgende punkt før du ber om service.

System

Enheten vil ikke slå seg på.

- Sjekk at strømkabelen er koblet til stikkkontakten og lydplanken.

Lyd

Ingen lyd fra lydplanken.

- Påse at lyden til lydplanken ikke er dempet.
- Velg riktig lydkilde på fjernkontrollen.
- Koble lydkabelen fra lydplanken til din TV eller en annen enhet.
 - Du trenger imidlertid ikke en separat lydtilkobling når:
 - lydplanken og TV har forbindelse via HDMI ARC-forbindelse, eller
 - en enhet er koblet til HDMI IN-kontakten på lydplanken din.
- Tilbakestill lydplanken til fabrikkinnstillinger ved å trykke og holde inne knappene VOLUME -, VOLUME + og SOURCE på lydplankens toppanel.

Lyden er rar etter justering av lydinnstilling

- Tilbakestill lydinnstilling ved å trykke og holde inne knappen SOUND på fjernkontrollen i 5 sekunder.

Ingen lyd fra den trådløse subwooferen.

- Sjekk om LED på subwoofer lyser hvitt hele tiden. Hvis hvit LED blinker har den mistet forbindelsen. Par subwooferen til lydplanken manuelt (se «Par med subwoofer» på side 5).

Forvrengt lyd eller ekko.

- Hvis du spiller av lyd fra TV gjennom lydplanken, pass på at TV-en er dempet.

Lyd og video er ikke synkronisert.

- Trykk på knappen AUDIO SYNC +/- for å synkronisere lyden med videoen.

Det vises feilmelding på displayet.

- Når det vises «ERROR» angir dette at et tilkoblet lydformat ikke støttes.
- Når det vises «ERROR» i USB-kilde angir dette at den tilkoblede USB-enheten eller lydfilen ikke støttes.

Video**Hvis det ikke er noe bilde på TV-skjermen**

- Sjekk at lydplankens strøm er ON (på), den påtenkte kilden er på og at det er valgt riktig inngang på lydplanken.

Bluetooth**En enhet kan ikke kobles til lydplanken.**

- Du har ikke aktivert enhetens Bluetooth-funksjon. Se enhetens brukerveiledning for hvordan du aktiverer funksjonen.
- Lydplanken er allerede koblet til en annen Bluetooth-enhet. Trykk og hold inne knappen BT på fjernkontrollen for å koble fra den tilkoblede enheten og prøv deretter på nytt.
- Enheten er ikke korrekt tilkoblet. Koble til enheten korrekt.

Kvalitet på lydavspilling fra en Bluetooth-enhet er dårlig.

- Dårlig mottakerforhold for Bluetooth. Flytt enheten nærmere lydplanken eller fjern eventuelle hindringer mellom enheten og lydplanken.

Den tilkoblede Bluetooth-enheten kobler seg til og fra hele tiden.

- Dårlig mottakerforhold for Bluetooth. Flytt enheten nærmere lydplanken eller fjern eventuelle hindringer mellom enheten og lydplanken.
- For noen Bluetooth-enheter kan Bluetooth-forbindelsen deaktiveres automatisk for å spare strøm. Dette er ikke en feil ved lydplanken.

Fjernkontroll**Fjernkontrollen virker ikke.**

- Sjekk om batteriene er tomme og bytt dem ut med nye batterier.
- Hvis det er for lang avstand mellom fjernkontrollen og hovedenheten må den flyttes nærmere enheten.

Торговая марка : JBL
Назначение товара : Активная акустическая система
Изготовитель : Харман Интернешнл Индастриз Инкорпорейтед, США, 06901 Коннектикут, г.Стэмфорд, Атлантик
Стрит 400, офис 1500
Страна происхождения : Китай
Импортер в Россию : ООО «ХАРМАН РУС СиАйЭс», Россия, 127018, г.Москва, ул. Двинцев, д.12, к 1
Гарантийный период : 1 год
Информация о сервисных центрах : www.harman.com/ru тел. +7-800-700-0467
Срок службы : 5 лет
Товар сертифицирован 
Дата производства : Дата изготовления устройства определяется по двум буквенным обозначениям из второй группы символов серийного номера изделия, следующих после разделительного знака «-». Кодировка соответствует порядку букв латинского алфавита, начиная с января 2010 года: 000000-MY0000000, где «М» - месяц производства (А - январь, В - февраль, С - март и т.д.) и «Y» - год производства (А - 2010, В - 2011, С - 2012 и т.д.).



HARMAN International Industries,
Incorporated 8500 Balboa
Boulevard, Northridge, CA 91329
USA
www.jbl.com

© 2017 HARMAN International Industries, Incorporated. Med enerrett. JBL er et varemerke for HARMAN International Industries, Incorporated, registrert i USA og/eller andre land. Funksjoner, spesifikasjoner og utseende kan endres uten varsel. Bluetooth®-merket og logoer er registrerte varemerker som eies av Bluetooth SIG, Inc. og enhver bruk av slike merker av HARMAN International Industries, Incorporated er under lisens. Andre varemerker og varenavn tilhører sine respektive eiere. Betegnelsene HDMI, HDMI-logoen og High-Definition Multimedia Interface er varemerker eller registrerte varemerker for HDMI Licensing LLC i USA og andre land. Produsert under lisens fra Dolby Laboratories. Dolby, Dolby Audio og dobbel-D-symbolet er varemerker for Dolby Laboratories.

TR04336_A