

JBL

®

JBL LS SERIES

LS40, LS60, LS80,
LS CENTER

РУКОВОДСТВО ПОЛЬЗОВАТЕЛЯ



Русский

СЕРИЯ JBL® LS

На протяжении более чем 60 лет компания JBL, Inc. поставляла аудиооборудование для концертных залов, студий звукозаписи и кинотеатров всего мира. В результате наша компания стала очевидным выбором ведущих записывающих исполнителей и звукооператоров.

Благодаря серии JBL LS Series, такие инновационные технологии, как компрессионные драйверы из чистого титана, волноводы Elliptical Oblate Spheroidal™ (EOS) и Bi-Radial Horn® становятся доступными для Вас. Наслаждайтесь!

РАСПАКОВКА САБВУФЕРА

Если вы допускаете возможность повреждения оборудования во время транспортировки, немедленно сообщите об этом вашему дилеру. Сохраните картонную упаковку и упаковочные материалы для последующего использования.

РАСПАКОВКА АКУСТИЧЕСКИХ СИСТЕМ

LS60, LS80

комплект шипов (упакованы в концевых мягких прокладках)



РАЗМЕЩЕНИЕ

НИКОГДА не перетаскивайте колонку, не поднимая ее – Всегда поднимайте акустическую систему для перемещения ее на новое место.

ОСТОРОЖНО: Напольные акустические системы отличаются высоким центром тяжести и могут оказаться неустойчивыми, в результате могут опрокидываться в случае землетрясения, от посторонних ударов, наклонов или в случае неправильного расположения. В таких случаях колонки рекомендуется закрепить к стене с тыльной стороны при помощи обычно используемых для крепления книжных полок и настенных элементов.

Покупатель несёт личную ответственность за надлежащую установку и выбор соответствующего оборудования.

СТЕРЕО

Перед тем как решить, где разместить динамики, осмотрите помещение и подумайте, помня о следующем (обратите внимание на Рисунок 1):

- Для получения наилучшего результата размещайте динамики на расстоянии от 1,5 до 2,5 м друг от друга.
- Разместите каждый динамик так, чтобы твитер находился примерно на уровне ушей слушателя.
- В целом вывод низких частот тем больше, чем ближе динамик расположен к сене или углу.
- Обратите внимание на приведённый ниже раздел «Домашний кинотеатр», если вы планируете использовать динамики в составе комплекта оборудования для домашнего кинотеатра.



Рисунок 1. Поэкспериментируйте с размещением динамика для получения лучшего уровня низких частот и стереозвучания в вашем помещении.

ДОМАШНИЙ КИНОТЕАТР

Если динамики используются для вывода звука передних каналов, поместите один динамик слева, а второй справа по обе стороны от телевизионной панели. Динамики JBL LS предназначены, в первую очередь, для применения с плазменными, жидкокристаллическими панелями и панелями с цифровой обработкой сигнала. Они не должны располагаться в непосредственной близости от телевизоров с КЛТ (катодно-лучевой трубкой).

Для создания "объемного" звучания разместите акустические системы. Окончательное решение о размещении зависит от акустики помещения, наличия свободного места и ваших личных предпочтений (Рисунки 2 и 3).

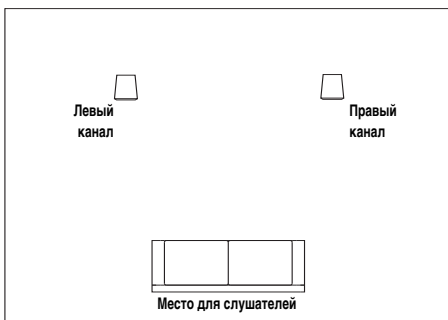
В 6- или 7-канальных конфигурациях необходимо разместить задний(-ие) канал(-ы) в соответствии с местоположением слушателя, как показано на рисунках 2 и 3.

ВНИМАНИЕ: Сабвуфер JBL усилит звучание и добавит реализма и музыке, и звуковым дорожкам кинофильмов. Для получения рекомендаций по выбору моделей сабвуфера с учетом Ваших предпочтений обратитесь к вашему дилеру JBL.



Рисунок 2. Этот вид сверху демонстрирует стандартный план размещения домашнего кинотеатра. Правый/левый задние каналы предназначены для 7-канальной системы. Центральный задний канал предназначен для 6-канальной системы.



Рисунок 3. Этот рисунок демонстрирует альтернативный план размещения, возможно, более подходящий для определенного типа помещений. Правый/левый задние каналы предназначены для 7-канальной системы. Центральный задний канал предназначен для 6-канальной системы.

МОНТАЖ ОПОРЫ НА ШИПАХ

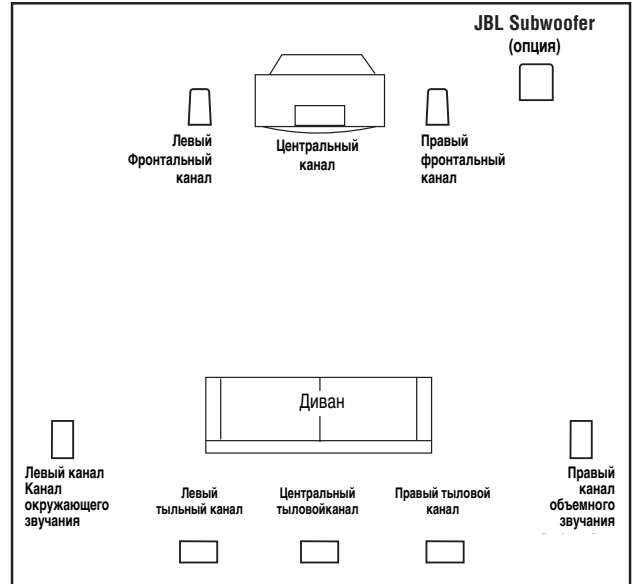
LS60, LS80

В комплект поставки входят четыре металлических шипа, используемых при установке акустической системы на мягком ковровом покрытии; с их помощью нарушается связь акустической системы с полом во избежание нежелательного демпфирования. Для установки шипов осторожно положите акустическую систему на бок (а не на переднюю или заднюю части) на мягкую, неабразивную поверхность, и отвинтите опоры с резиновыми наконечниками (храните их в надежном месте). После чего в резьбовые отверстия, расположенные по углам, вворачиваются шипы. Удостоверьтесь, что все шпильки завинчены до упора для обеспечения устойчивости. Для защиты поверхности полов, не имеющих мягких ковровых покрытий, установите каждый шип в прилагаемую металлическую подставку.

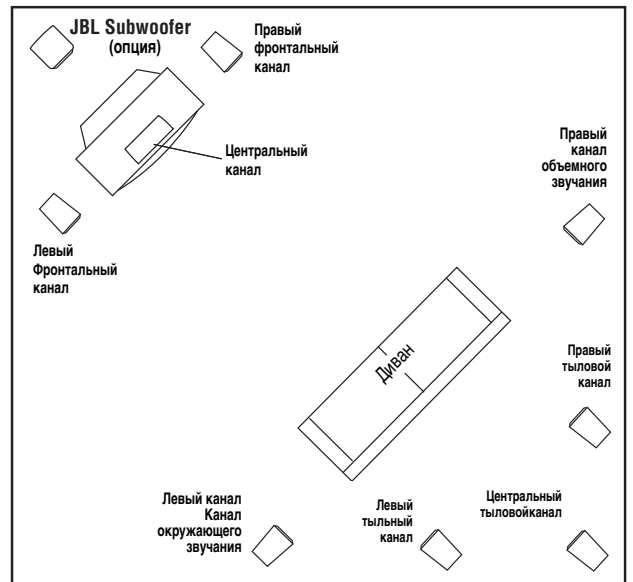
НИКОГДА не перетаскивайте колонки с места на место, чтобы не повредить выступы, ножки деревянного корпуса и/или пол. Для перемещения колонки поднимите ее и перенесите на другое место.

ПОДКЛЮЧЕНИЕ СИСТЕМЫ

ВАЖНО: ПЕРЕД НАЧАЛОМ ВЫПОЛНЕНИЯ СОЕДИНЕНИЙ УБЕДИТЕСЬ В ТОМ, ЧТО ВСЕ ОБОРУДОВАНИЕ ВЫКЛЮЧЕНО

для акустических систем с обозначением полярности. Сторона провода с выступом или другим обозначением обычно считается стороной с положительной полярностью (т.е. +).

ВНИМАНИЕ: При необходимости проконсультируйтесь с вашим местным дилером JBL по вопросу проводов для динамика и вариантов подключений.



Рисунок 4. Подключение голых проводов к контактам.

Динамики оснащены кодированными контактами, допускающими подключение различных соединителей. Наиболее стандартное подключение изображено на Рисунке 4.

Для обеспечения правильной полярности подключите каждый + контакт на задней стороне усилителя или приёмника к соответствующему + (красному) контакту каждого

динамика, как показано на Рисунке 5. Таким же образом подключите – (чёрные) контакты. Для сверки процесса выполнения подключений обратитесь к инструкции пользователя, поставляемой с вашим усилителем, приёмником и телевизором.

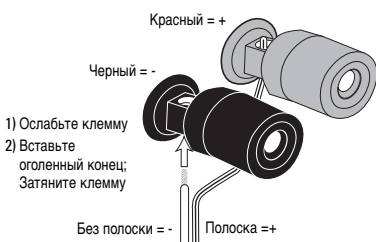
ВАЖНО: НЕ НАРУШАЙТЕ ПОЛЯРНОСТЬ (НАПРИМЕР: + К – ИЛИ – К +) ВО ВРЕМЯ ВЫПОЛНЕНИЯ СОЕДИНЕНИЙ. ПОДОБНЫЕ ДЕЙСТВИЯ ПРИВЕДУТ К НЕКАЧЕСТВЕННОМУ ВОСПРОИЗВЕДЕНИЮ И СНИЖЕНИЮ ХАРАКТЕРИСТИК В ОБЛАСТИ НИЗКИХ ЧАСТОТ.

СТАНДАРТНОЕ ПОДКЛЮЧЕНИЕ



Рисунок 5. На схеме подключения изображено подключение полярностей для одного канала стереосистемы или системы домашнего кинотеатра.

ДВУХПРОВОДНОЕ ПОДКЛЮЧЕНИЕ

LS40, LS60, LS80

Внешняя панель подключений и внутренняя делительная сеть моделей LS40, LS60 и LS80 разработаны таким образом, что отдельные комплекты кабелей акустической системы динамика могут быть подключены к частям преобразователя низких частот и преобразователя средних/высоких частот раздельно. Такой способ называется двухпроводным подключением (Bi-Wiring). Двухпроводное соединение предоставляет более широкие возможности подключения и значительно повышает гибкость в выборе усилителя мощности.

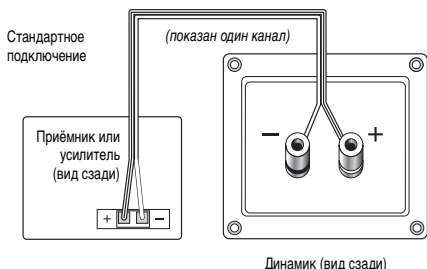

Рисунок 6.

1. Ослабьте контакты и снимите перемычки.
2. Вставьте предназначенный для передачи высоких частот провод динамика в верхний комплект контактов и закрепите их.
3. Вставьте предназначенный для передачи низких частот провод динамика в нижний комплект контактов и закрепите их.

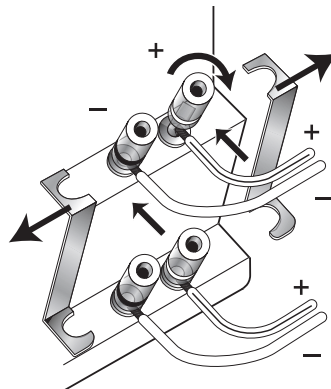
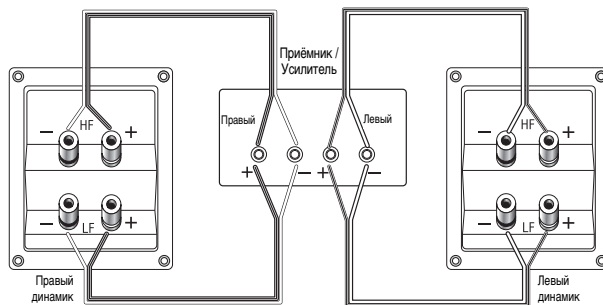

СТЕРЕОФОНИЧЕСКИЙ УСИЛИТЕЛЬ

Рисунок 7.

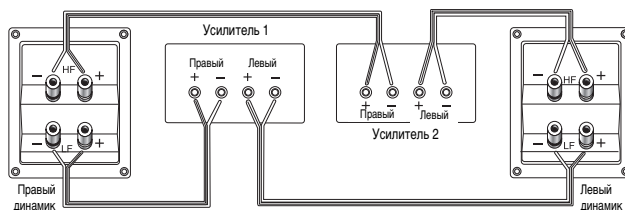

ДВОЙНОЙ СТЕРЕОФОНИЧЕСКИЙ УСИЛИТЕЛЬ

Рисунок 8.

ОКОНЧАТЕЛЬНАЯ РЕГУЛИРОВКА

Проверьте качество звучания акустических систем, сначала установив минимальный уровень громкости звучания системы, а затем увеличив мощность звучания. Воспроизведите вашу любимую мелодию или видео, установив громкость системы на желаемом уровне.

ВНИМАНИЕ: Вы должны услышать сбалансированное аудиовоспроизведение по всему частотному спектру. В противном случае проверьте все подключения или проконсультируйтесь с официальным дилером JBL, у которого вы приобрели систему.

На уровень слышимых вами низких частот и качество воспроизведения стереозвука влияет множество различных факторов, таких как размер и форма помещения, материалы, использованные для отделки помещения, расположение слушателя по отношению к акустической системе и расположение колонок в комнате.

Прослушайте различные музыкальные фрагменты, обращая внимание на уровень низких частот. В случае слишком высокого уровня низких частот отодвиньте динамики подальше от ближайших стен.

УХАЖИВАЙТЕ ЗА СВОЕЙ АКУСТИЧЕСКОЙ СИСТЕМОЙ

Отделка каждого блока серии JBL LS не требует никакого регулярного ухода. При необходимости для удаления отпечатков пальцев или пыли с блока или сетки используйте мягкую ткань.

ВНИМАНИЕ: Для ухода за корпусом или сеткой не используйте никаких чистящих или полирующих средств.

Технические характеристики

	LS40	LS60	LS80
Частотные характеристики (-10 дБ)	42 Гц – 40 кГц	40 Гц – 40 кГц	35 Гц – 40 кГц
Частотные характеристики (-3 дБ)	50 Гц – 38 кГц	48 Гц – 38 кГц	46 Гц – 38 кГц
Выходная мощность (номинальная)	75 Вт	75 Вт	100 Вт
Выходная мощность (музыкальная)	150 Вт	150 Вт	200 Вт
Выходная мощность (пиковая)	300 Вт	300 Вт	400 Вт
Рекомендуемая максимальная мощность усилителя *	150 Вт	150 Вт	200 Вт
Чувствительность (2,83 В/1 м)	87 дБ	87 дБ	90 дБ
Частота разделения	2,6 кГц, 7 кГц; 24 дБ/октаву	400 Гц, 6 дБ/октаву,** 2 кГц, 8 кГц; 24 дБ/октаву	400 Гц, 6 дБ/октаву,** 2,5 кГц, 8 кГц; 24 дБ/октаву
Номинальное сопротивление	6 Ом	6 Ом	6 Ом
Преобразователь(и) низких частот	6-1/2" (165 мм) в цельном алюминиевом корпусе	Dual 6-1/2" (165 мм) в цельном алюминиевом корпусе	Dual 8" (200 мм) в цельном алюминиевом корпусе
Преобразователь высоких частот	2" (50 мм) титановый компрессионный драйвер Bi-Radial Horn®.	2" (50 мм) титановый компрессионный драйвер Bi-Radial Horn®.	2" (50 мм) титановый компрессионный драйвер Bi-Radial Horn®.
Преобразователь ультравысоких частот	3/4" (19 мм) неодимовый магнит, кольцевой радиатор, полиэфирная пленка, волновод EOS	3/4" (19 мм) неодимовый магнит, кольцевой радиатор, полиэфирная пленка, волновод EOS	3/4" (19 мм) неодимовый магнит, кольцевой радиатор, полиэфирная пленка, волновод EOS
Размеры (В x Д x Ш)	19-7/16" x 8-3/4" x 13-1/2" (493 мм x 222 мм x 343 мм)	39-1/2" x 8-3/4" x 13-1/2" (1004 мм x 222 мм x 343 мм)	43-1/2" x 10-3/16" x 16-1/2" (1104 мм x 259 мм x 418 мм)
Размеры (В x Д x Ш) (с опорами и прокладкой)	19-5/8" x 8-3/4" x 13-1/2" (499 мм x 222 мм x 343 мм)	40" x 8-3/4" x 13-1/2" (1017 мм x 222 мм x 343 мм)	44" x 10-3/16" x 16-1/2" (1117 мм x 259 мм x 418 мм)
Вес каждого динамика (нетто)	29.8 lb (13,5 кг)	58.6 lb (26,6 кг)	78.5 lb (35,6 кг)
LS ЦЕНТР			
Частотные характеристики (-10 дБ)	50 Гц – 40 кГц		
Частотные характеристики (-3 дБ)	85 Гц – 38 кГц		
Выходная мощность (номинальная)	75 Вт		
Выходная мощность (музыкальная)	150 Вт		
Выходная мощность (пиковая)	300 Вт		
Рекомендуемая максимальная мощность усилителя*	150 Вт		
Чувствительность (2.83 В/1 м)	88 дБ		
Частота разделения	2,5 кГц, 9 кГц; 24 дБ/октаву		
Номинальное сопротивление	6 Ом		
Преобразователи низких частот	Dual 6-1/2" (165 мм) в цельном алюминиевом корпусе		
Преобразователь высоких частот	2" (50 мм) титановый компрессионный драйвер, Bi-Radial Horn®.		
Преобразователь ультравысоких частот	3/4" (19 мм) неодимовый магнит, кольцевой радиатор, полиэфирная пленка, волновод EOS		
Размеры (В x Д x Ш)	8-1/2" x 26-1/2" x 9-1/4" (217 мм x 672 мм x 235 мм)		
Размеры (В x Д x Ш) (с опорами и прокладкой)	9" x 26-1/2" x 9-1/4" (230 мм x 672 мм x 235 мм)		
Вес каждого динамика (нетто)	31.7 lb (14,4 кг)		

* Максимальное рекомендованное значение мощности усилителя обеспечивает операционный запас системы для воспроизведения эпизодических пиков. Производитель не рекомендует продолжительную работу системы на максимальных уровнях мощности.

** Кроссовер предусмотрен только для одного преобразователя низких частот из двух



Все характеристики и параметры могут быть изменены без предварительного уведомления.

JBL является товарным знаком компании Harman International Industries, Incorporated, зарегистрированным в США и/или других странах. Elliptical Oblate Spheroidal и Pro Sound Comes Home является товарным знаком компании Harman International Industries, Incorporated.

JBL **PRO SOUND COMES HOME™**

Harman Consumer Group, Inc., 250 Crossways Park Drive, Woodbury, NY 11797 USA
8500 Balboa Boulevard, Northridge, CA 91329 USA
2, route de Tours, 72500 Château du Loir, France
www.jbl.com

© 2008 Harman International Industries, Incorporated. All rights reserved.
Part No. 406-000-05776-E

H A Harman International® Company