



JBL PARTYBOX STAGE 320



BEDIENUNGSANLEITUNG

WICHTIGE SICHERHEITSINFORMATIONEN

Für alle Produkte:

1. Lies diese Anweisungen.
2. Bewahre diese Bedienungsanleitung auf.
3. Beachte alle Warnungen.
4. Befolge alle Anweisungen.
5. Achte darauf, die Belüftungsschlitze nicht zu blockieren. Installiere dieses Gerät gemäß den Anweisungen des Herstellers.
6. Stelle das Gerät nicht in der Nähe von Wärmequellen wie Heizkörpern, Wärmespeichern, Öfen oder anderen Geräten (einschließlich Verstärkern) auf, die Wärme erzeugen.
7. Setze nicht die Sicherheitsfunktion des polarisierten oder geerdeten Steckers außer Kraft. Ein polarisierter Stecker besitzt zwei Stifte, wobei einer breiter als der andere ist. Ein geerdeter Stecker hat zwei Stifte und einen dritten Erdungsstift. Der breitere Stift oder der dritte Erdungsstift dient deiner Sicherheit. Wenn der mitgelieferte Stecker nicht in die Steckdose passt, dann frage einen Elektriker nach einem Ersatz für die veraltete Steckdose.
8. Achte darauf, das Netzkabel so zu positionieren, dass man weder darauf treten kann noch dass das Kabel insbesondere an Steckern, Steckdosen oder am Gerät direkt eingeklemmt wird.
9. Verwende nur Zubehöreile, die vom Hersteller ausdrücklich angegeben wurden.
10. Verwende das Produkt nur mit Wagen, Ständer, Stativ, Halterung oder Tisch, die vom Hersteller ausdrücklich angegeben oder mit dem Gerät mitgeliefert wurden. Bei der Verwendung eines Wagens ist beim Bewegen des Wagens/Geräts vorsichtig vorzugehen, um Verletzungen oder ein Umkippen zu vermeiden. 
11. Trenne das Gerät während eines Gewitters oder bei Nichtverwendung über einen längeren Zeitraum von der Netzstromversorgung.
12. Ziehe zum vollständigen Trennen dieses Geräts von der Netzstromversorgung den Netzkabelstecker von der Netzsteckdose ab.
13. Der Netzstecker des Netzkabels muss leicht zugänglich bleiben.
14. Setze die Akkus keiner übermäßigen Hitze wie Sonne, Feuer oder dergleichen aus.
15. Dieses Gerät ist nur mit dem vom Hersteller gelieferten Netz- und/oder Ladekabel zu verwenden.

VORSICHT

STROMSCHLAGEFAHR. NICHT ÖFFNEN.



DER BLITZ MIT PFEILSYMBOL INNERHALB EINES GLEICHZEITIGEN DREIECKS IST DAFÜR VORGESEHEN, DEN BENUTZER AUF DAS VORHANDENSEIN NICHT ISOLIERTER, „GEFÄHRLICHER STROMSPANNUNG“ INNERHALB DES PRODUKTGEHÄUSES HINZUWEISEN, DIE AUSREICHEND HOCH IST, UM EINE STROMSCHLAGEFAHR FÜR PERSONEN DARZUSTELLEN.



DAS AUSRUFZEICHEN INNERHALB EINES GLEICHZEITIGEN DREIECKS SOLL DEN BENUTZER AUF WICHTIGE BETRIEBS- UND WARTUNGSANWEISUNGEN AUFMERKSAM MACHEN, DIE IN DEN MIT DEM PRODUKT GELIEFERTEN UNTERLAGEN ENTHALTEN SIND.

WARNUNG: DIESES GERÄT DARF WEDER REGEN NOCH SONSTIGER FEUCHTIGKEIT AUSGESETZT WERDEN, UM DAS RISIKO EINES BRANDES ODER STROMSCHLAGS ZU VERRINGERN.

Achtung FCC- und IC-Statement für Benutzer (USA und Kanada)

Dieses Gerät erfüllt den Teil 15 der FCC-Bestimmungen. Der Betrieb unterliegt den folgenden zwei Bedingungen: (1) Dieses Gerät darf keine schädlichen Störungen verursachen und (2) das Gerät darf durch empfangene Störungen nicht beeinflusst werden, einschließlich Störungen, die einen unerwünschten Betrieb verursachen können.

CAN ICES-3(B)/NMB-3(B)

Erklärung zu Interferenzen der staatlichen Rundfunkkommission (Federal Communication Commission - FCC)

Dieses Gerät wurde getestet und erfüllt die Grenzwerte für ein Gerät der Klasse B, gemäß Teil 15 der FCC-Bestimmungen. Diese Grenzwerte sind dazu bestimmt, einen angemessenen Schutz vor schädlichen Interferenzen bei häuslicher Installation zu bieten. Dieses Gerät produziert und nutzt Hochfrequenzenergie, kann diese ausstrahlen und kann, wenn es nicht in Übereinstimmung mit den Anweisungen installiert und benutzt wird, zu Störungen des Funkverkehrs führen. Es besteht jedoch keine Garantie, dass bei einer bestimmten Installation keine Interferenzen auftreten. Falls das Gerät den Radio- oder Fernsehempfang stört, was durch Ein- und Ausschalten des Geräts geprüft werden kann, sollten die Störungen durch die folgenden Maßnahmen behoben werden:

- Die Empfangsantenne erneut ausrichten oder sie an einen anderen Ort platzieren.
- Den Abstand zwischen dem Gerät und dem Empfänger vergrößern.
- Das Gerät an eine Netzsteckdose in einem anderen Stromkreis anschließen, an den der Empfänger nicht angeschlossen ist.
- Wende dich an den Händler oder einen erfahrenen Radio-/Fernsehentechniker.

Achtung: Änderungen oder Modifikationen, die nicht ausdrücklich von HARMAN genehmigt wurden, können die Berechtigung des Benutzers zum Betrieb des Geräts aufheben.

Für Produkte, die HF-Energie übertragen:

FCC- UND IC-INFORMATIONEN FÜR BENUTZER

Dieses Gerät entspricht Teil 15 der FCC-Vorschriften und den lizenzfreien RSS-Standards von Industry Canada. Der Betrieb unterliegt den folgenden zwei Bedingungen: (1) Dieses Gerät darf keine schädlichen Störungen verursachen und (2) das Gerät darf durch empfangene Störungen nicht beeinflusst werden, einschließlich Störungen die einen unerwünschten Betrieb verursachen können.

FCC/IC-Strahlungsexpositionserklärung

Dieses Gerät entspricht den in FCC/IC RSS-102 festgelegten Strahlungsexpositionsgrenzen für unkontrollierte Umgebungen.

Exposition des Menschen gegenüber HF-Feldern (RSS-102)

Die Computer verwenden integrierte Antennen mit niedriger Verstärkung, die kein HF-Feld über die Grenzwerte von Health Canada für die allgemeine Bevölkerung hinaus emittieren; siehe

Sicherheitscode 6, erhältlich auf der Website von Health Canada unter <http://www.hc-sc.gc.ca/>

Die abgestrahlte Energie der an die Funkadapter angeschlossenen Antennen entspricht dem IC-Grenzwert der HF-Expositionsanforderung gemäß IC RSS-102, Ausgabe 5, Abschnitt 4. SAR-Tests werden unter Verwendung der von der FCC/RSS akzeptierten empfohlenen Betriebspositionen durchgeführt, wobei das Gerät den höchsten Leistungspegel in die Richtung vom Körper weg hat. Die Nichteinhaltung der oben genannten Einschränkungen kann zu einem Verstoß gegen die FCC HF-Expositionsrichtlinien führen.

FÜR ALLE EU-LÄNDER

Für Produkte, die einen Audioausgang beinhalten

Vorbeugung von Hörverlust



Achtung: Dauerhafter Hörverlust kann auftreten, wenn Ohrhörer oder Kopfhörer über einen längeren Zeitraum mit hoher Lautstärke verwendet werden. Für Frankreich wurden die Produkte auf die Einhaltung der Schalldruckpegelanforderungen der geltenden NF EN 50332 L.5232-1 geprüft.

Hinweis:

- Um mögliche Gehörschäden zu vermeiden, solltest du dich nicht über einen längeren Zeitraum hohen Lautstärken aussetzen.

WEEE-Hinweis

Die Richtlinie über Elektro- und Elektronik-Altgeräte (WEEE), als europäisches Gesetz am 14. Februar 2014 in Kraft getreten, führte zu einem grundlegenden Wandel im Umgang mit elektrischen Geräten am Ende ihrer Lebensdauer.

Der Zweck dieser Richtlinie ist primär die Vermeidung von Elektro- und Elektronikaltgeräten und darüber hinaus die Wiederverwendung, das Recycling und andere Formen der Verwertung solcher Abfälle, um die zu beseitigende Abfallmenge zu reduzieren.

Das WEEE-Logo auf dem Produkt oder auf der Verpackung weist auf die getrennte Sammlung von Elektro- und Elektronikgeräten hin und stellt eine durchgestrichene Abfalltonne auf Rädern dar, wie unten gezeigt.



Dieses Produkt darf nicht mit dem Hausmüll entsorgt werden. Der Anwender ist dafür verantwortlich, alle ausgedienten elektrischen und elektronischen Altgeräte durch die Abgabe an einem angegebenen

Sammelpunkt für das Recycling solcher gefährlichen Abfälle zu entsorgen. Eine getrennte Sammlung und sinnvolle Wiederverwertung der elektronischen und elektrischen Altgeräte bei der Entsorgung ermöglicht es uns, zur Erhaltung der natürlichen Ressourcen beizutragen. Wende dich bitte an deine lokalen Behörden, den Hausmüllentsorger, den Fachhandel, in dem du das Gerät gekauft hast oder den Hersteller des Geräts für weitere Informationen.

RoHS-Konformität

Dieses Produkt erfüllt die Richtlinie 2011/65/EU des Europäischen Parlaments und des Rates vom 8. Juni 2011 über die Beschränkung der Verwendung bestimmter gefährlicher Stoffe in Elektro- und Elektronikgeräten.

Für Produkte, die Akkus enthalten

EU-Batterierichtlinie 2013/56/EU

Eine neue Batterierichtlinie 2013/56/EU über Batterien und Akkus, die die Richtlinie ersetzt, ist am 01.07.2015 in Kraft getreten. Die Richtlinie gilt für alle Arten von Batterien und Akkumulatoren (AA, AAA, Knopfzellen, wiederaufladbare Akkus), einschließlich derjenigen, die in Geräte eingebaut sind, mit Ausnahme von militärischen, medizinischen und Elektrowerkzeuganwendungen. Die Richtlinie enthält Vorschriften für das Sammeln, Behandeln, Recyceln und Entsorgen von Batterien und zielt darauf ab, bestimmte gefährliche Stoffe zu verbieten und die Umweltverträglichkeit von Batterien und allen Beteiligten in der Lieferkette zu verbessern.

Anweisungen für den Benutzer zur Entfernung, zum Recycling und zur Entsorgung von Batterien

Entferne die Batterien aus deinem Gerät oder deiner Fernbedienung, indem du die Reihenfolge des in der Bedienungsanleitung zum Einlegen der Batterien beschriebene Verfahren umkehrst. Bei Produkten mit einem eingebauten Akku, der während der gesamten Lebensdauer des Produkts hält, ist eine Entfernung für den Benutzer möglicherweise nicht möglich. In diesem Fall ist es notwendig, dass das Recycling oder die Verwertung eines solchen Akkus von autorisierten Servicestellen durchgeführt werden muss. In der Europäischen Union und anderen Orten ist es verboten, Batterien mit dem Hausmüll zu entsorgen. Sämtliche Batterien müssen umweltverträglich entsorgt werden. Informiere dich beim örtlichen Entsorgungsunternehmen über die Sammlung, Wiederverwertung und Entsorgung von gebrauchten Batterien.

WARNHINWEIS: Explosionsgefahr durch unsachgemäßen Akkuwechsel. Um die Gefahr von Bränden oder Verbrennungen zu verringern, darf das Gerät nicht zerlegt, zerquetscht, durchstochen, an den äußeren Kontakten kurzgeschlossen, einer Temperatur über 60 C (140 F) ausgesetzt oder in Feuer oder Wasser entsorgt werden. Ersetze diese nur durch die angegebenen Akkus. Das Symbol für die „getrennte Sammlung“ aller Batterien und Akkus muss ein durchgestrichener Behälter mit Rädern sein, wie nachstehend dargestellt:



Bei Batterien, Akkus und Knopfzellen, die mehr als 0,0005 Quecksilber, mehr als 0,002 % Cadmium oder mehr als 0,004 % Blei enthalten, ist das chemische Symbol für das betreffende Metall anzubringen: Hg, Cd bzw. Pb. Bitte beachte das nachfolgende Symbol:



Hg



Cd



Pb

WARNHINWEIS: KEINE BATTERIEN VERSCHLUCKEN, CHEMISCHE VERBRENNUNGSGEFAHR [die mitgelieferte Fernbedienung]. Dieses Produkt enthält eine Knopfzelle. Wird die Knopf-/Knopfzellenbatterie verschluckt, kann sie in nur 2 Stunden schwere interne Verbrennungen verursachen und zum Tod führen. Neue und gebrauchte Batterien von Kindern fern halten. Wenn du der Meinung bist, dass Batterien verschluckt oder in einen Körperteil eingeführt wurden, suche sofort einen Arzt auf.

Für alle Produkte mit Ausnahme von Produkten mit kabellosem Betrieb

HARMAN International erklärt hiermit, dass dieses Gerät mit der EMV-Richtlinie 2014/30/EU, LVD-Richtlinie 2014/35/EU übereinstimmt. Die Konformitätserklärung kann im Supportbereich unserer Website eingesehen werden, der unter www.jbl.com zugänglich ist.

Für alle Produkte mit kabellosem Betrieb

HARMAN International erklärt hiermit, dass dieses Gerät den grundlegenden Anforderungen und anderen relevanten Bestimmungen der Richtlinie 2014/53/EU entspricht. Die Konformitätserklärung kann im Supportbereich unserer Website eingesehen werden, der unter www.jbl.com zugänglich ist.

EPILEPSIE WARNUNG

Einige wenige Menschen können epileptische Anfälle erleben, wenn sie blinkende Lichter sehen.

Sicherheitshinweise

Sicherheitsvorkehrungen für die Standmontage Sicherheitshinweise

Befolge immer die Anweisungen und Sicherheitshinweise des Herstellers des Lautsprecherständers.

Dieser Lautsprecher umfasst eine 36-mm-Aufnahme, welche die Montage auf Stativständern oder an einer Stange über Subwoofern ermöglicht. Bei der Verwendung von Ständern oder Masten sind die folgenden Vorsichtsmaßnahmen zu beachten:

- Überprüfe die Spezifikation des Ständers oder der Stange, um sicherzustellen, dass die Vorrichtung für das Gewicht des Lautsprechers ausgelegt ist. Beachte alle vom Hersteller angegebenen Sicherheitsvorkehrungen.
- Vergewissere dich immer, dass der Ständer (oder Subwoofer/ Stab) auf einer ebenen und stabilen Oberfläche steht, und stelle sicher, dass die Beine der Stativständer vollständig ausgefahren sind. Stell den Ständer so auf, dass die Beine keine Stolpergefahr darstellen.
- Verwende diesen Bodenständer nur auf einer ebenen, festen Fläche. Nachdem die Stütze (ausgefahrenes Bein) platziert und eingestellt ist, ziehe die Schrauben vorsichtig an und verwende den Sicherungsstift. Nachdem der Lautsprecher auf den Ständer gestellt wurde, überprüfe die Stabilität: Wenn du jede Richtung um 10 Grad (im Verhältnis zur Oberfläche) neigst, sollte der Lautsprecher nicht kippen. Reduziere bei Bedarf die Höhe der Lautsprecher und verlängere die Basis des Stativs.
- Verlege die Kabel so, dass Darsteller, Produktionsmitarbeiter und Publikum nicht stolpern und die Lautsprecher umwerfen.
- Überprüfe den Ständer (oder die Stange und das dazugehörige Material) vor jedem Gebrauch und verwende keine Geräte mit abgenutzten, beschädigten oder fehlenden Teilen.
- Versuche nicht, mehr als einen Lautsprecher der PartyBox-Serie auf einem Stativ oder einer Stange aufzustellen.
- Sei bei windigen Außenbedingungen immer vorsichtig. Es kann notwendig sein, zusätzliches Gewicht (z. B. Sandsäcke) auf die Basis des Ständers zu legen, um die Stabilität zu verbessern. Vermeide es, Banner oder ähnliche Gegenstände an irgendeinem Teil eines Lautsprechersystems anzubringen. Solche Befestigungen könnten wie ein Segel wirken und das System stürzen.
- Wenn du nicht sicher bist, dass du mit dem Gewicht des Lautsprechers umgehen kannst, bitte eine andere Person, dir zu helfen, ihn auf den Stativständer oder die Stange zu heben.

INHALTSVERZEICHNIS

WICHTIGE SICHERHEITSINFORMATIONEN	2	9. ERWEITERTE VERWENDUNG	14
1. EINLEITUNG	6	9.1 JBL PARTYBOX-App	14
2. VERPACKUNGSIHALT	6	9.2 Lichteffect	14
3. PRODUKTÜBERSICHT	7	9.3 Soundeffekt	14
3.1 Oberseite des Geräts	7	9.4 Verbindung mehrerer Lautsprecher	14
3.2 Rückseite	8	9.5 Reihenschaltung	14
4. POSITIONIERUNG	8	9.6 Werkseinstellungen	14
5. EINSCHALTEN	9	9.7 IPX4	15
6. BENUTZEN DER PARTYBOX	9	10. SPEZIFIKATIONEN	15
6.1 Bluetooth-Verbindung	9	11. FEHLERBEHEBUNG	16
6.2 USB-Verbindung	10	12. KONFORMITÄT	16
6.3 Musiksteuerung	10	13. WARENZEICHEN	17
6.4 AUX-Verbindung	11		
6.5 Sound mit einem Mikrofon und/oder einer Gitarre mischen	11		
6.6 Aufladen eines Mobilgeräts	12		
6.7 Batterie austauschen (JBL BATTERY400)	12		
7. TRANSPORT DER PARTYBOX	13		
8. MONTAGE DES PARTYBOX-STÄNDERS	13		

1. EINLEITUNG

Herzlichen Glückwunsch zu deinem Kauf! Diese Anleitung enthält Informationen über den Lautsprecher **JBL PARTYBOX STAGE 320**. Wir empfehlen, dass du dir ein paar Minuten Zeit nimmst, um diese Anleitung zu lesen, die eine Produktbeschreibung und eine Schritt-für-Schritt-Anleitung enthält, die dir bei der Einrichtung und Inbetriebnahme hilft. Bitte lies vor dem Gebrauch des Produkts alle Sicherheitshinweise sorgfältig durch.

Wenn du Fragen zu diesem Produkt, seiner Installation oder seinem Betrieb hast, wende dich bitte an deinen Händler oder Kundendienst oder besuche unsere Website unter: www.jbl.com.

2. VERPACKUNGSIHALT



①

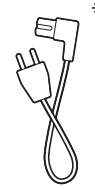

②

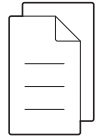

③

- 1) Hauptgerät
- 2) Netzkabel*
- 3) Kurzanleitung, Sicherheitsdatenblatt, Garantiekarte

*Menge und Steckertyp des Netzkabels weichen je nach Region ab.

3. PRODUKTÜBERSICHT

3.1 Oberseite des Geräts

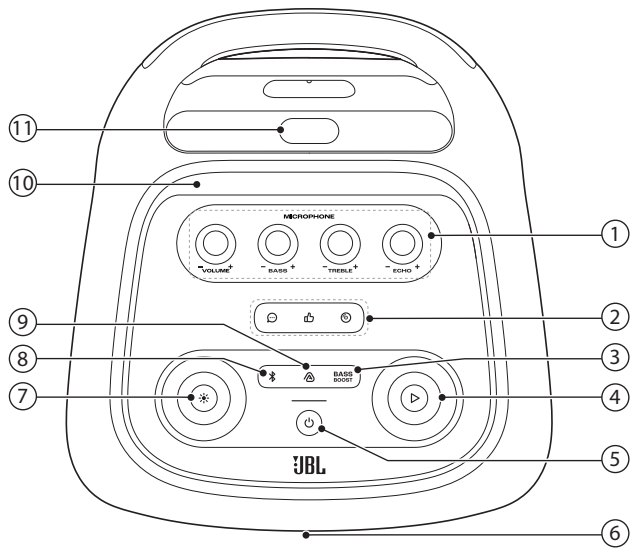

1) Mikrofon-Bedienelemente

- **VOLUME +**
 - Passt die Mikrofonlautstärke an.
- **BASS +**
 - Passt den Basspegel an.
- **TREBLE +**
 - Passt den Höhenpegel an.
- **ECHO +**
 - Passt den Echopegel an.

2) Soundeffekt-Tastenfeld

- Wähle einen speziellen Soundeffekt.

3) **BASS BOOST**

- Verstärkt den Basspegel: Pegel 1, Pegel 2 oder aus.

4) ▷

- Wiedergabe, Pause oder Fortsetzen.
- Im Uhrzeigersinn bzw. gegen den Uhrzeigersinn drehen, um die Hauptlautstärke zu erhöhen bzw. zu verringern.

5) ⏻

- Schaltet das Gerät ein oder aus.

6) LED-Ring

7) ✨

- Drücke dies, um die Lichteffekte ein- oder auszuschalten.
- Halte die Taste mehr als 2 Sekunden gedrückt, um das Stroboskop- und Sternenlicht ein- oder auszuschalten.
- Drehe dies im bzw. gegen den Uhrzeigersinn, um zwischen verschiedenen Lichtmustern zu wechseln.

8) ✨

- Zum Aufrufen des Bluetooth-Kopplungsmodus drücken.

9) 🔊

- Drücke diese Taste, um eine Verbindung mit mehreren Lautsprechern herzustellen.

10) Dock für mobile Geräte

11) Teleskopgriff

Vorsicht:

- Schauge nicht direkt auf die Licht emittierenden Teile, wenn die Leuchten der Lautsprecher eingeschaltet sind.

LED-Verhalten

⏻	○ Konstant weiß	Eingeschaltet
	○ Gedämpftes Weiß	Standby
	● Aus	Ausgeschaltet
✨	⚡ Blinkt schnell weiß	Kopplung
	○ Konstant weiß	Verbunden
	● Aus	Nicht verbunden
BASS BOOST	○ Konstant weiß	Pegel 2
	○ Gedämpftes Weiß	Pegel 1
	● Aus	Aus
🔋	🔴 Blinkt schnell rot	Akku schwach
	⚡ Blinkt langsam weiß	Aufladen
	○ Konstant weiß	Der Lautsprecher ist vollständig aufgeladen, wenn der gesamte LED-Streifen konstant weiß leuchtet.

3.2 Rückseite

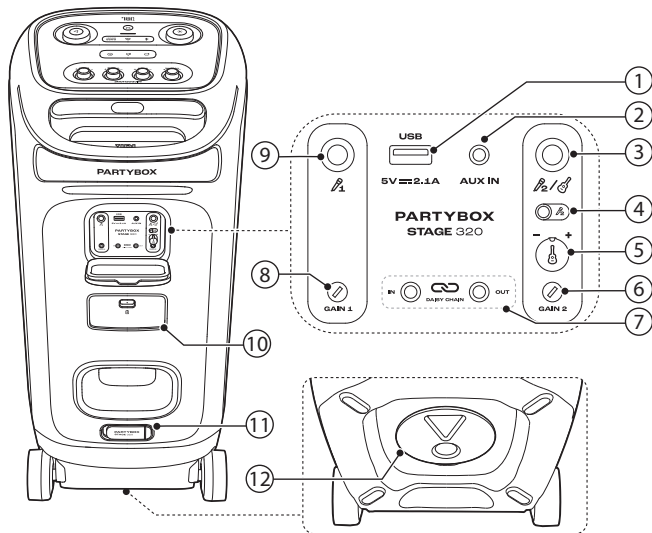

1) USB

- Zum Verbinden mit einem USB-Speichergerät.
- Zum Aufladen eines Mobilgeräts.

2) AUX IN

- Zum Anschließen eines externen Audiogeräts über ein 3,5-mm-Audiokabel (nicht enthalten).

3)

- Zum Anschließen eines Mikrofons oder einer Gitarre.

4) Schieberegler Mikrofon 2/Gitarre

5) Lautstärkeregler für Gitarre (- +)

- Hiermit wird die Lautstärke der Gitarre (falls angeschlossen) eingestellt.

6) GAIN 2

- Hiermit wird die Vorverstärkung des entsprechenden Mikrofon- () oder Gitarreneingangs eingestellt.

7) IN/OUT

- Zum Anschließen mehrerer PARTYBOX-Lautsprecher in Reihe über ein 3,5-mm-Audiokabel (nicht enthalten).

8) GAIN 1

- Hiermit wird die Vorverstärkung des entsprechenden Mikrofoneingangs () eingestellt.

9)

- Anschluss eines Mikrofons.

10) Batteriefach

- Ziehe den Riegel nach unten, um das Batteriefach zu öffnen.

11) AC

- An das Wechselstromnetz anschließen.

12) Zur Montage des PARTYBOX-Ständers

4. POSITIONIERUNG

Vorsicht:

- Nicht auf den Lautsprecher setzen, nicht daran lehnen und nicht seitwärts schieben, um ein Umfallen oder mögliche Schäden zu vermeiden.

Stelle den Lautsprecher auf eine ebene, stabile Fläche und achte darauf, dass die Seite mit den Gummifüßen nach unten zeigt.

5. EINSCHALTEN

Vorsichtsmaßnahmen:

- Verwende nur das mitgelieferte Netzkabel.
- Als Stromversorgung für den Lautsprecher kannst du entweder das Netzteil oder den eingebauten Akku verwenden.

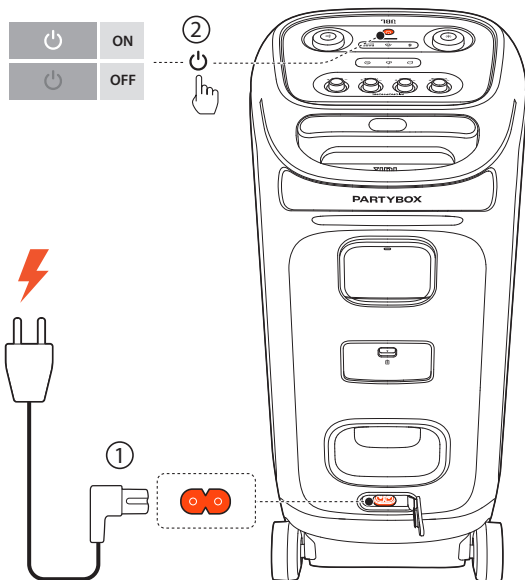

1. Anschließen an das Stromnetz.
 - Nach dem Aufladen des Lautsprechers die Stromversorgung trennen, um den eingebauten Akku zu verwenden.
2. Zum Einschalten drücken.

Tipps:

- Den Lautsprecher vor dem ersten Gebrauch vollständig aufladen, um die Lebensdauer des eingebauten Akkus zu verlängern.
- Der Akkuladestand kann überprüft werden, indem du eine beliebige Taste auf dem Lautsprecher drückst.
- Der Lautsprecher wechselt nach 20 Minuten Inaktivität automatisch in den Standby-Modus. Wenn du auf dem Lautsprecher die Taste drückst, schaltet er in den normalen Betrieb.

6. BENUTZEN DER PARTYBOX

Hinweise:

- Es kann immer nur eine Klangquelle zur gleichen Zeit wiedergegeben werden.
- Wenn die Wiedergabe von einer anderen Quelle gestartet wird, wird die aktuelle Quelle immer unterbrochen.

6.1 Bluetooth-Verbindung

Der Lautsprecher kann mit deinem Bluetooth-fähigen Smartphone oder Tablet verwendet werden.

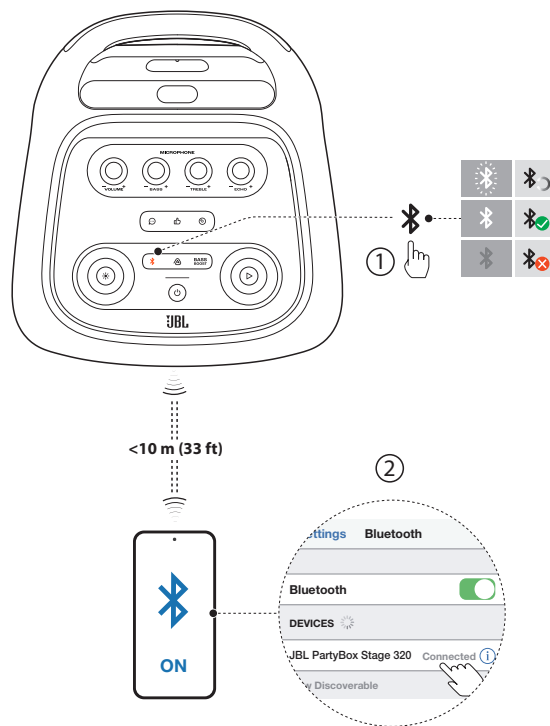

1. Auf dem Lautsprecher auf drücken, um den Bluetooth-Kopplungsmodus zu starten.
2. Wähle **JBL PartyBox Stage 320** auf deinem Bluetooth-Gerät, um eine Verbindung herzustellen.
3. Nach erfolgreicher Verbindung werden Audioinhalte von deinem Bluetooth-Gerät zu diesem Lautsprecher übertragen.

Hinweise:

- Dieser Lautsprecher kann maximal 8 gekoppelte Geräte speichern. Das 9. gekoppelte Gerät ersetzt das 1.
- „0000“ eingeben, wenn ein PIN-Code für die Verbindung mit einem Bluetooth-Gerät angefordert wird.
- Die Bluetooth-Leistung kann durch den Abstand zwischen diesem Produkt und deinem Bluetooth-Gerät sowie durch die Betriebsumgebung beeinträchtigt werden.

Bluetooth-fähiges Gerät entfernen:

- Schalte diesen Lautsprecher aus oder
- Deaktiviere Bluetooth auf deinem Gerät.

Die Verbindung zum Bluetooth-fähigen Gerät wiederherstellen:

- Wenn du diesen Lautsprecher das nächste Mal einschaltetest, versucht er, das zuletzt verbundene Gerät automatisch erneut zu verbinden.
- Falls dies nicht geschieht, wähle manuell **JBL PartyBox Stage 320** auf deinem Bluetooth-Gerät, um eine Verbindung herzustellen.

6.2 USB-Verbindung

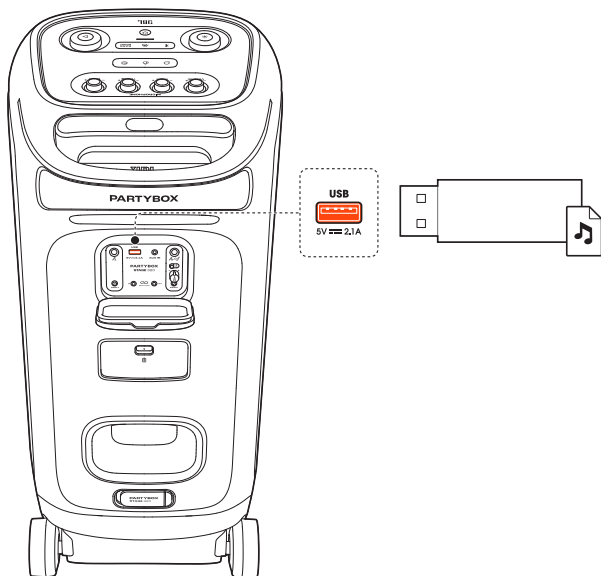

Schließe ein USB-Speichergerät, das wiederzugebende Audioinhalte enthält, an den USB-Anschluss des Lautsprechers an.

- Der Lautsprecher wechselt automatisch zur USB-Quelle.
- Die Audiowiedergabe wird automatisch gestartet.

Tipp:

- Der Lautsprecher gibt Audiodateien auf dem USB-Speichergerät vom Stammordner bis zur letzten Ebene der Unterordner in alphabetischer Reihenfolge wieder. Es werden bis zu 8 Ebenen von Unterordnern unterstützt.

Unterstützte Audioformate

Erweiterung	Codec	Abtastrate	Bitrate
MP3	MP1	16K/22K/24K/ 44,1K/48K	32–448 kbps
	MP2	16K/22K/24K/ 44,1K/48K	8–384 kbps
	MP3	16K/22K/24K/ 44,1K/48K	8–320 kbps
WAV	IMA-ADPCM	16K/22K/24K/ 44,1K/48K	32–384 kbps
	MS-ADPCM		
	a-law		
	u-law		
	PCM	16K/22K/24K/ 44,1K/48K	128–1536 kbps

Erweiterung	Codec	Abtastrate	Bitrate
FLAC	Flac	16K/22K/24K/ 44,1K/48K	600–1300 kbps
WMA	WMA-Standard	16K/22K/24K/ 44,1K/48K	5–384 kbps

6.3 Musiksteuerung

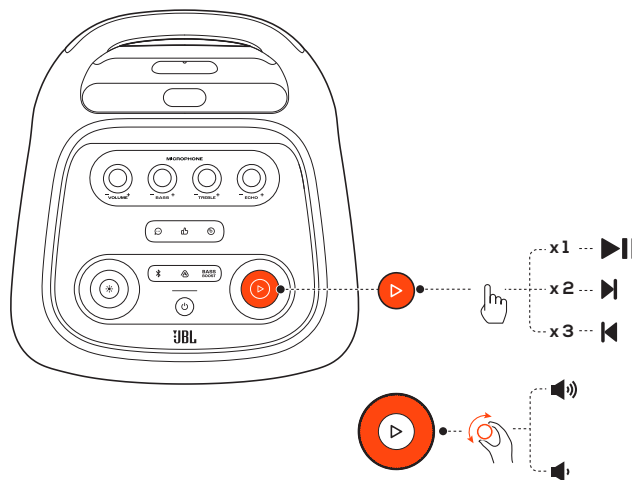

- Einmal **▶** drücken, um die Wiedergabe anzuhalten oder fortzusetzen.
- Zweimal **▶** drücken, um den nächsten Titel wiederzugeben.
- Dreimal **▶** drücken, um zum vorherigen Titel zurückzukehren.
- Drehe den Lautstärkereger im oder gegen den Uhrzeigersinn, um die Haupt-Lautstärke zu erhöhen oder zu senken.
- Drücke **BASS BOOST** zum Erhöhen des Basspegels: Pegel 1, Pegel 2 oder Aus.

Hinweis:

- Das Überspringen eines Titels ist im AUX-Modus nicht verfügbar.

6.4 AUX-Verbindung

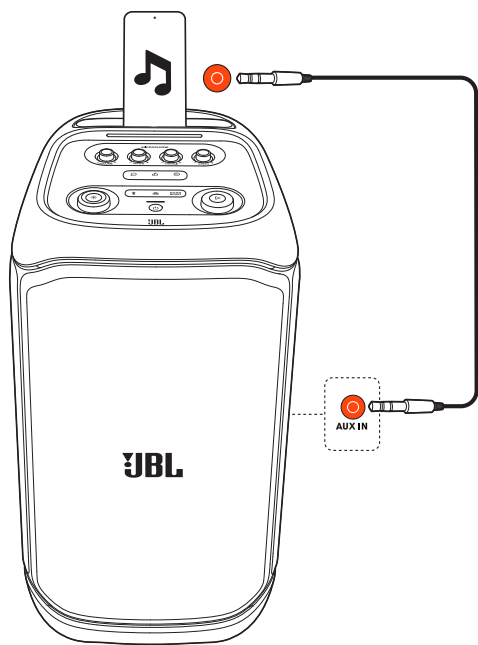

1. Zum Anschließen eines externen Audiogeräts über ein 3,5-mm-Audiokabel (nicht enthalten) an den Lautsprecher.
→ Der Lautsprecher wechselt automatisch zur AUX-Quelle.
2. Starte die Audiowiedergabe auf dem externen Gerät.

6.5.1 Mikrofon anschließen

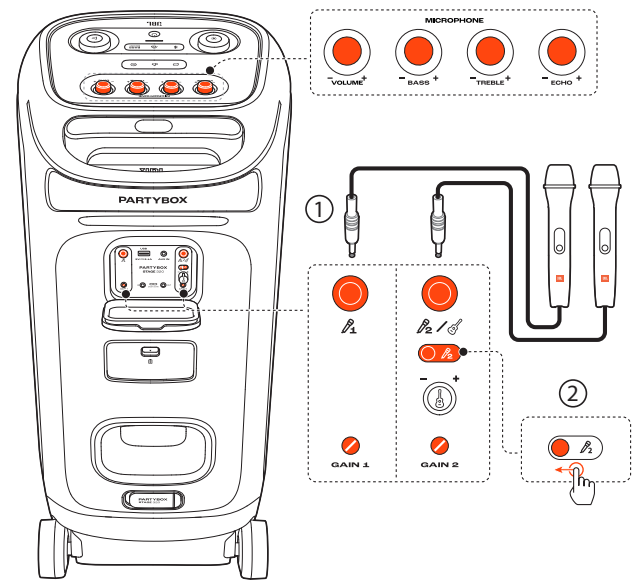

1. Schließe ein Mikrofon an die Buchse MIC 1 oder MIC 2 an.
2. Schiebe den Schieberegler auf MIC, wenn ein Mikrofon an die Buchse MIC 2 angeschlossen ist.

6.5 Sound mit einem Mikrofon und/oder einer Gitarre mischen

Wenn du ein Mikrofon oder eine E-Gitarre (nicht mitgeliefert) verwendest, kannst du den Sound mit einer Audioquelle mischen.

Hinweise:

- Die Lautstärke der Gitarre oder des Mikrofons immer auf die Mindestlautstärke einstellen, bevor du die Gitarre oder das Mikrofon anschließt/trennst.
- Die Gitarre oder das Mikrofon immer trennen, wenn sie nicht benutzt werden.

6.5.2 Gitarre anschließen

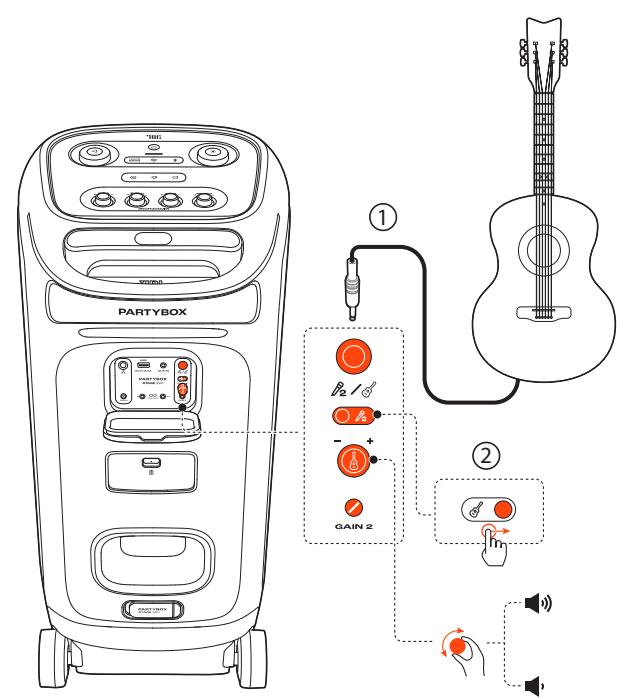

1. Schließe eine Gitarre an die Buchse MIC 2 an.
2. Schiebe den Schieberegler auf GUITAR.

6.5.3 Sound mischen

In das Mikrofon singen oder Gitarre spielen.

- Drehe den Lautstärke-Drehknopf **▷** auf der Oberseite des Geräts im bzw. gegen den Uhrzeigersinn, um die Lautstärke des Mikrofons einzustellen.
- Drehe den Lautstärkereglereger - **VOL +** auf der Oberseite des Geräts, um die Lautstärke des Mikrofons einzustellen. Drehe den Gitarren-Lautstärkereglereger (- **G**+) auf der Rückseite, um die Lautstärke der Gitarre einzustellen.
- Drehe den Regler **GAIN 1** oder **GAIN 2** auf der Rückseite des Geräts, um die Verstärkung des Mikrofons oder der Gitarre einzustellen.
- Drehe den Regler - **ECHO +**, - **TREBLE +** und - **BASS +** auf der Oberseite des Geräts, um den Echo-, Höhen- und Basspegel des Mikrofons einzustellen.

6.6 Aufladen eines Mobilgeräts

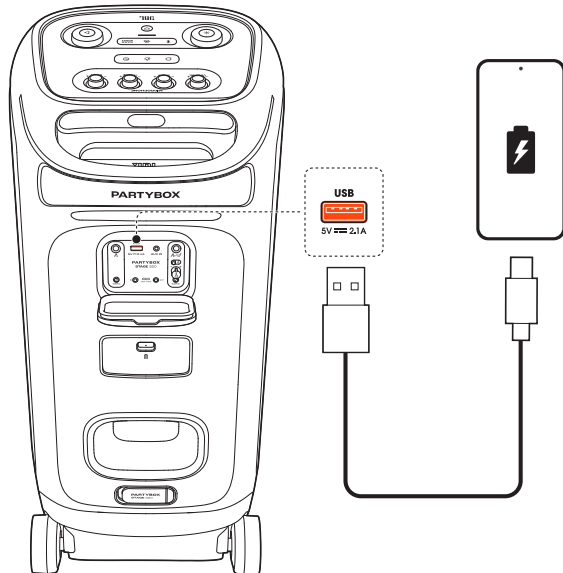

6.7 Batterie austauschen (JBL BATTERY400)

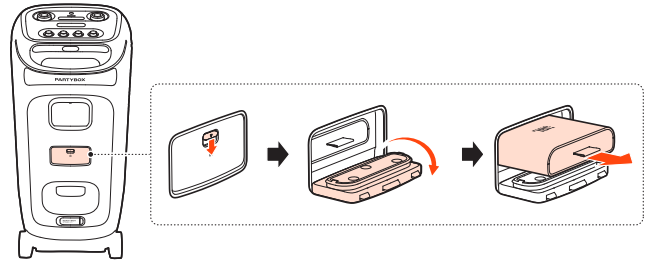

1. Ziehe den Riegel nach unten, um das Batteriefach zu öffnen, und nimm die alte Batterie heraus.

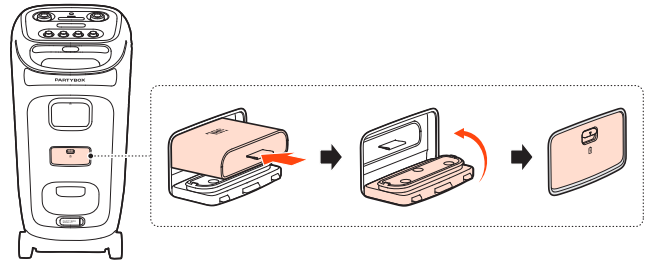

2. Lege eine neue Batterie desselben Typs (JBL BATTERY400) mit den Metallkontakten nach unten ein und schließe dann den Batteriefachdeckel.

7. TRANSPORT DER PARTYBOX

Vorsichtsmaßnahmen:

- Bevor der Lautsprecher bewegt wird, vergewissere dich, dass alle Kabel getrennt sind.
- Um Personen- und/oder Sachschäden zu vermeiden, halte das Gerät während des Transports gut fest.

Das Design des Teleskopgriffs ermöglicht einen einfachen Transport des Lautsprechers.

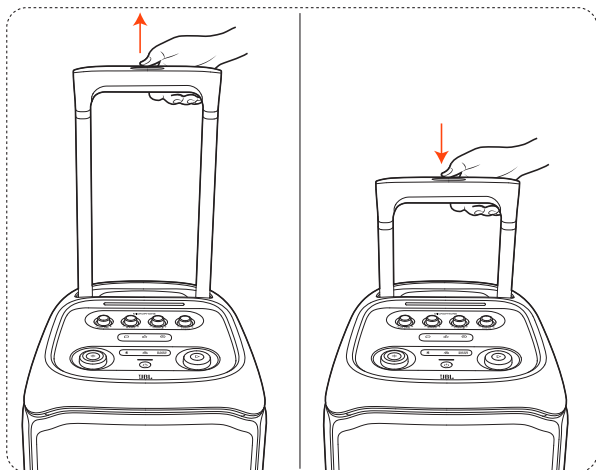

8. MONTAGE DES PARTYBOX-STÄNDERS

Vorsichtsmaßnahmen:

- Die Montage muss von qualifizierten Personen unter Verwendung sicherer Aufbaustandards durchgeführt werden.
- Der Monteur ist für die korrekte Auswahl der Befestigungsmittel und die Anbringung verantwortlich, die korrekte und sichere Ständermontage von Lautsprechern gewährleisten.

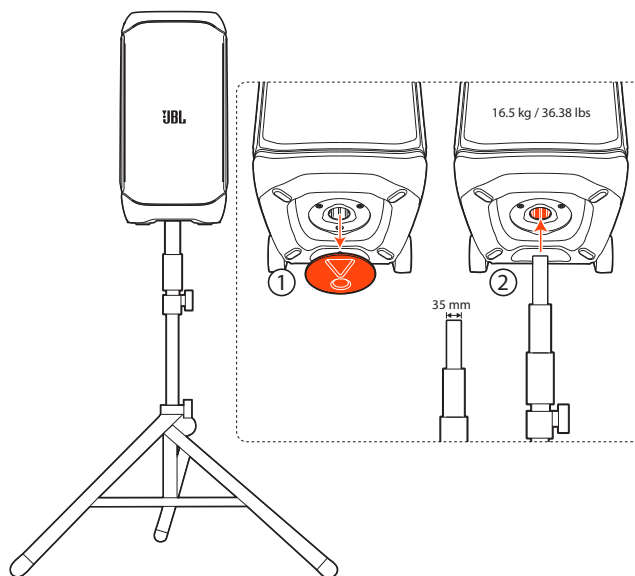

9. ERWEITERTE VERWENDUNG

9.1 JBL PARTYBOX-App

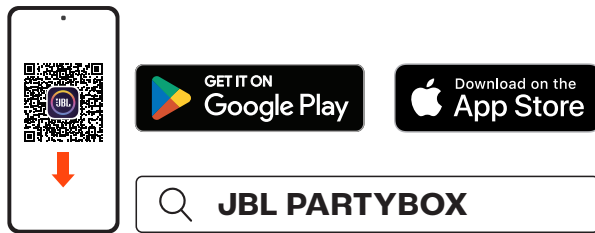

Lade die JBL PARTYBOX-App herunter und installiere sie, damit du noch mehr aus deinem Lautsprecher herausholen kannst.

9.2 Lichteffekt

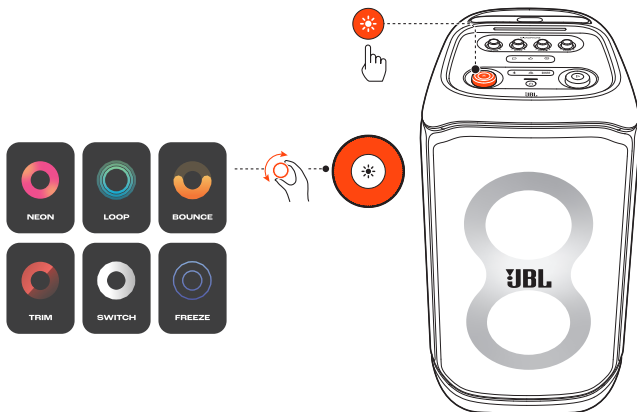

- Drücke ✨, um die Lichteffekte ein- oder auszuschalten.
- Halte ✨ mehr als 2 Sekunden gedrückt, um das Stroboskop- und Sternenlicht ein- oder auszuschalten.
- Drehe den Knopf im bzw. gegen den Uhrzeigersinn, um zwischen verschiedenen Lichtmustern zu wechseln: NEON, LOOP, BOUNCE, TRIM, SWITCH oder FREEZE.

9.3 Soundeffekt

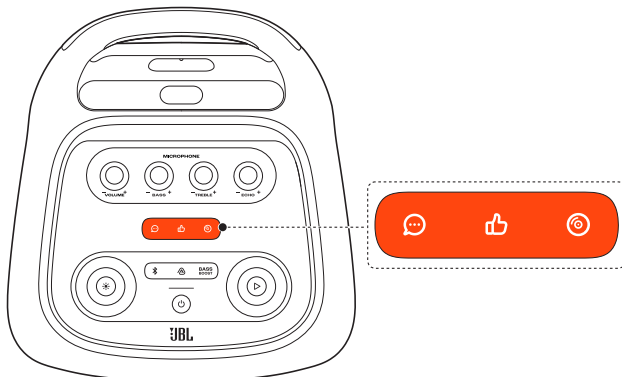

Drücke 🗨️, 👍 oder 🎯, um einen speziellen Toneffekt auszuwählen.

9.4 Verbindung mehrerer Lautsprecher

Zwei oder mehr PARTYBOX-Lautsprecher lassen sich miteinander verbinden, um einen noch besseren Sound zu erzielen.

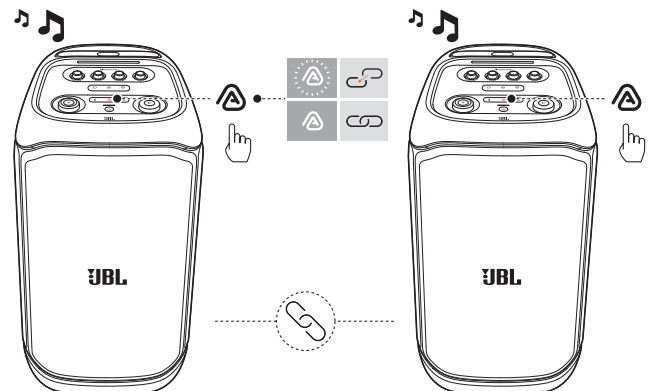

Auf beiden Lautsprechern auf 🔊 drücken.

Zum Trennen der Verbindung:

Einen Lautsprecher ausschalten oder an einem der beiden Lautsprecher auf 🔊 drücken.

TIPP:

- Standardmäßig wird der mit deinem Bluetooth-Gerät verbundene Lautsprecher als primärer Lautsprecher verwendet.

9.5 Reihenschaltung

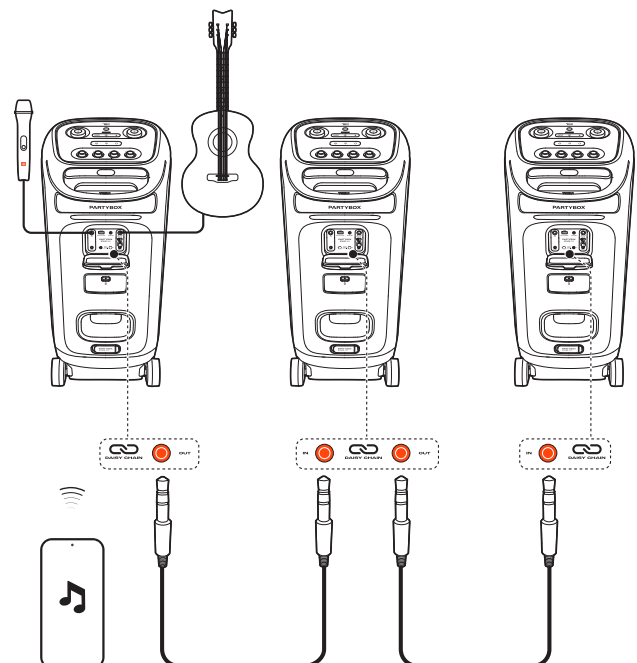

9.6 Werkseinstellungen

▶ und ✨ mehr als 10 Sekunden gedrückt halten, um die Werkseinstellungen wiederherzustellen.

9.7 IPX4

Vorsichtsmaßnahmen:

- Der Ladeanschluss muss immer trocken sein, besonders bevor die Netzstromversorgung angeschlossen wird.
- Für Spritzwasserschutz die Schutzabdeckungen immer sicher geschlossen halten.

Der Lautsprecher ist nach IPX4 spritzwassergeschützt.

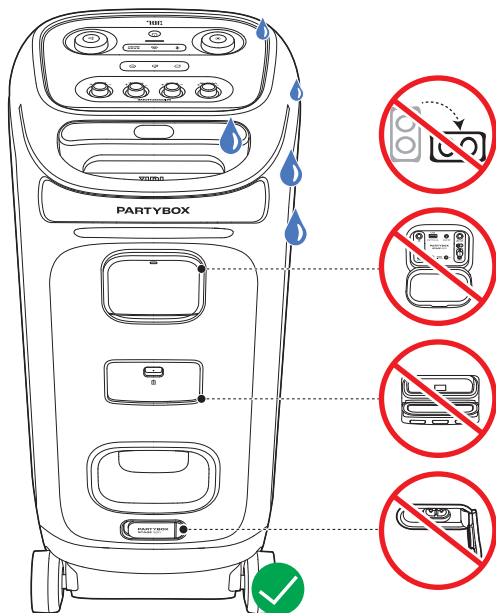

10. SPEZIFIKATIONEN

- Lautsprechertreiber: 2 x 6,5 Zoll (165 mm) Tieftöner, 2 x 1 Zoll (25 mm) Kalottenhohtöner
- Ausgangsleistung: 240 W RMS (IEC60268)
- Stromversorgung: 100 – 240 V ~ 50/60 Hz
- Frequenzgang: 40 Hz – 20 kHz (-6 dB)
- Rauschabstand: >80 dB
- Akku-Typ: JBL BATTERY 400, Li-Ionen 68 Wh (entspricht 7,2 V / 9444 mAh)
- Akkuladedauer: 3 Stunden (Lautsprecher-Aus-Modus)
- Musikwiedergabezeit: bis zu 18 Stunden (variiert je nach Lautstärke und Audioinhalt)
- Kabeltyp: AC-Netzkabel (Typ variiert je nach Region)
- Kabellänge: 2,0 m
- USB-Ladeausgang: 5 V / 2,1 A (max.) (Lautsprecher-Aus-Modus)
- USB-Format: FAT16, FAT32
- Bluetooth®-Version: 5.4
- Bluetooth®-Profil: A2DP V1.4, AVRCP V1.6
- Frequenzbereich für die Bluetooth®-Übertragung: 2,4 – 2,4835 GHz
- Bluetooth®-Übertragungsleistung: ≤18 dBm (EIRP)
- Bluetooth®-Übertragungsmodulation: GFSK, π/4 DQPSK, 8DPSK
- Unterstützte Formate: .MP3, .WAV, .WMA, .FLAC
- Eingangsempfindlichkeit:
 - Aux-In: 250 mV RMS (3,5-mm-Stecker)
 - Mikro-Eingang: 20 mV RMS
 - Gitarren-Eingang: 100 mV RMS
 - Bluetooth/USB-Eingang: -12 dBFS
- Produktabmessungen (B x H x T): 335 x 669 x 385 mm
- Nettogewicht: 16,5 kg
- Abmessungen Verpackung (B x H x T): 384 x 729 x 434 mm
- Bruttogewicht: 18,9 kg

* 18 Stunden Akkuviedergabezeit sind nur ein Richtwert und können je nach Musikinhalt und Akkualterung nach zahlreichen Lade- und Entladezyklen variieren. Dies ist mit einer vordefinierten Musikquelle, deaktivierter Lichtshow, Bassverstärkungsschalter aus, Lautstärkepegel auf 18 und Bluetooth-Streamingquelle möglich.

11. FEHLERBEHEBUNG

Vorsicht:





- Versuche niemals, das Produkt selbst zu reparieren. Falls bei der Verwendung dieses Geräts Probleme auftreten, prüfe die folgenden Punkte, bevor du den Service anforderst.

System

Wenn der Lautsprecher sich nicht einschalten lässt.

- Sicherstellen, dass der Lautsprecherakku nicht entladen ist. Wenn er entladen ist, stattdessen die Wechselstromversorgung verwenden.

Einige Tasten reagieren nicht

- Das Produkt befindet sich möglicherweise im Demo-Modus. Im Demo-Modus sind alle Eingangsquellen und Tasten mit Ausnahme von  /  /  sowie den Lautstärke- und Lichtmuster-Reglern deaktiviert. Die Tasten  und  gleichzeitig mehr als 10 Sekunden gedrückt halten, wenn die Netzstromversorgung angeschlossen ist, um den Demo-Modus zu beenden.

Ton

Kein Ton aus dem Lautsprecher.

- Stelle sicher, dass der Lautsprecher eingeschaltet ist.
- Lautstärke einstellen.
- Sicherstellen, dass eine Soundquelle aktiv und nicht stumm geschaltet ist.

Bluetooth

Ein Gerät kann keine Verbindung mit dem Lautsprecher herstellen.

- Stelle sicher, dass die Bluetooth-Funktion des Geräts aktiviert ist.
- Der Lautsprecher ist bereits mit einem anderen Bluetooth-fähigen Gerät verbunden. Am Lautsprecher die Taste  mehr als 10 Sekunden gedrückt halten, um die Verbindung zu trennen und ein neues Gerät zu koppeln.

Schlechte Audioqualität von einem verbundenen Bluetooth-Gerät

- Der Bluetooth-Empfang ist schlecht. Bringe das Gerät näher an den Lautsprecher, oder entferne alle Hindernisse zwischen dem Gerät und dem Lautsprecher.

12. KONFORMITÄT

Das Produkt entspricht der Energiegesetzgebung der Europäischen Union.

Bluetooth-Verbindungsmodus

Das Produkt ist für das Streamen von Musik über eine Bluetooth-Verbindung vorgesehen. Ein Nutzer kann Bluetooth-Audio auf den Lautsprecher streamen. Wenn das Produkt über Bluetooth verbunden ist, muss die Bluetooth-Verbindung jederzeit aktiv bleiben, um einen ordnungsgemäßen Betrieb zu gewährleisten.

Das Produkt wechselt nach 20 Minuten ohne Bedienung in den Ruhezustand (vernetzter Standby). Der Stromverbrauch im Ruhezustand beträgt weniger als 2,0 Watt. Der Lautsprecher kann in diesem Zustand über eine Bluetooth-Verbindung wieder aktiviert werden.

Bluetooth-Trennungsmodus

Das Produkt wechselt nach 20 Minuten ohne Bedienung in den Standby-Modus. Der Energieverbrauch im Standby-Modus beträgt weniger als 0,5 Watt.

13. WARENZEICHEN



The Bluetooth® word mark and logos are registered trademarks owned by Bluetooth SIG, Inc. and any use of such marks by HARMAN International Industries, Incorporated is under license. Other trademarks and trade names are those of their respective owners.



HARMAN International Industries,
Incorporated 8500 Balboa Boulevard,
Northridge, CA 91329 USA
www.jbl.com

© 2024 HARMAN International Industries, Incorporated.

Alle Rechte vorbehalten.

JBL ist eine Marke von HARMAN International Industries, Incorporated, eingetragen in den Vereinigten Staaten und/oder anderen Ländern. Merkmale, Spezifikationen und Design können ohne vorherige Ankündigung geändert werden.