

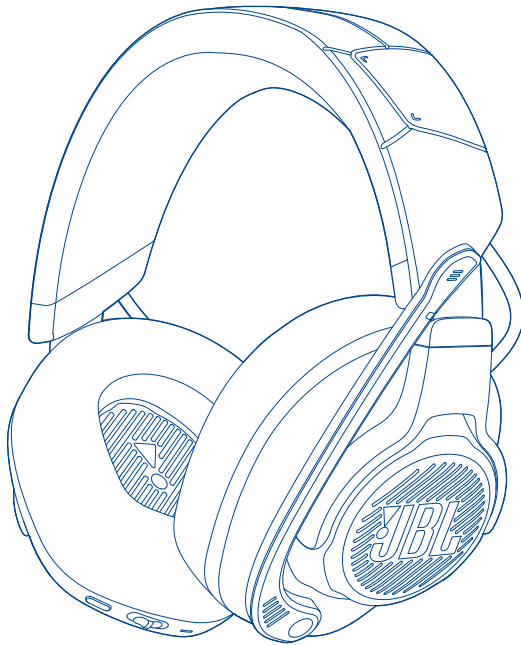

JBL QUANTUM 910P CONSOLE WIRELESS



BRUKSANVISNING

INNEHÅLLSFÖRTECKNING

INTRODUKTION	1
VAD FINNS I LÅDAN?	2
PRODUKTÖVERSIKT	3
Kontroller på headsetet.....	3
Kontroller på 2,4 GHz trådlös USB-dongel.....	5
Kontroller på 3,5 mm-ljudkabeln.....	5
KOMMA IGÅNG	6
Ladda ditt headset.....	6
Ha på dig headsetet	7
Slå på.....	8
Första inställning (endast för PC).....	8
ANVÄNDA DITT HEADSET	10
Med 3,5 mm-ljudanslutning.....	10
Med 2,4 GHz trådlös anslutning	11
Med Bluetooth (sekundär anslutning)	13
PRODUKTSPECIFIKATIONER	15
FELSÖKNING	17
LICENS	19

INTRODUKTION

Tack för ditt köp! Den här bruksanvisningen innehåller information om JBL QUANTUM910P CONSOLE WIRELESS headset för spel. Vi rekommenderar att du ägnar ett par minuter åt att läsa denna bruksanvisning, som beskriver produkten och innehåller enkla instruktioner som hjälper dig att komma igång. Läs och förstå alla säkerhetsinstruktioner innan du använder din produkt.

Om du har frågor om dessa produkter eller hur de används, kontakta din återförsäljare eller kundtjänst, eller besök oss på www.JBLQuantum.com

VAD FINNS I LÅDAN?

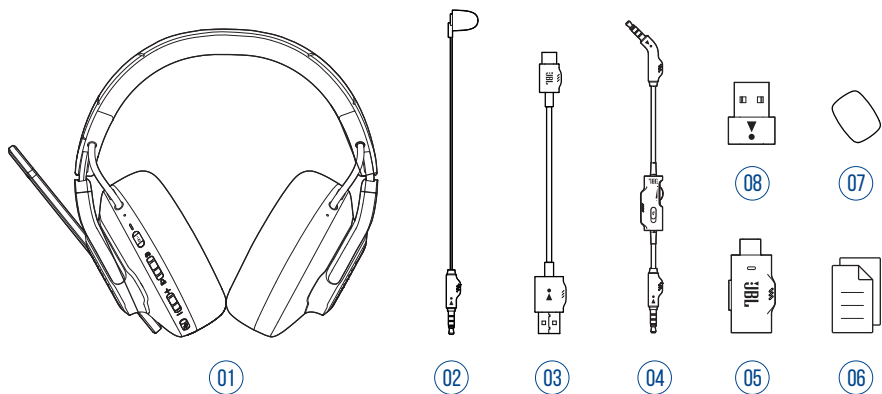

- 01 JBL QUANTUM910P CONSOLE WIRELESS headset
- 02 Kalibreringsmikrofon
- 03 USB-laddningssladd (USB-A till USB-C)
- 04 3,5 mm ljudkabel
- 05 2,4 GHz USB trådlös dongel (USB-C)
- 06 Snabbguide, garantikort och säkerhetsblad
- 07 Vindskydd för bommikrofon
- 08 USB-C till USB-A-omvandlare

PRODUKTÖVERSIKT

KONTROLLER PÅ HEADSETET

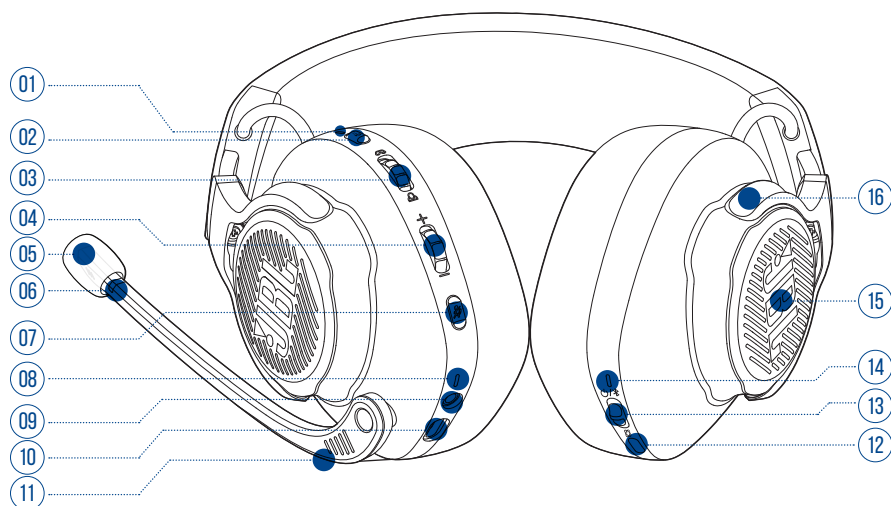

01 ANC* / TalkThru**-indikator

- Lyser när ANC-funktionen är aktiverad.
- Blinkar snabbt när TalkThru-funktionen är aktiverad.

02 -knapp

- Tryck hastigt för att slå på/av ANC.
- Tryck och håll inne i 2 sekunder för att slå på/av TalkThru.

03 / -ratt

- Balanserar chattvolymen i förhållande till spelets ljudvolym.

04 Volymratt (+/-)

- Justerar volymen på headsetet.

05 Borttagbart vindskydd

06 Mikrofon av/på-indikator

- Lyser när mikrofonen är avstängd.

07 -knapp

- Tryck för att stänga av eller slå på mikrofonen.
- Tryck och håll inne i 5 sekunder för att slå på eller stänga av RGB-ljus.

08 Laddningsindikator

- Visar laddningen och batteriets status.

09 3,5 mm ljudkontakt

10 USB-C-port

11 Bommikrofon med röstfokus

- Fäll upp för att tysta ljudet, fäll ner för att slå på ljudet.

12 -knapp

- Tryck för att växla mellan av (standard), rumsligt ljud och rumsligt ljud + huvudspårning.
- Håll inne i 2 sekunder för att börja omcentrera för huvudspårning.

13 / skjutreglage

- Skjut uppåt för att slå på och gå in i 2,4 GHz parkopplingsläge, eller skjut nedåt för att stänga av headsetet.
- Skjut uppåt och håll inne i 2 sekunder för att gå in i Bluetooth-parkopplingsläget.

14 Status-LED (På / 2,4 GHz Bluetooth)

15 RGB-ljuszoner

16 Hopfällbar öronkåpa

* **ANC (Aktiv brusreducering):** Ta bort alla distraktioner när du spelar genom att stänga ute allt oväsen.

** **TalkThru:** I TalkThru-läget kan du ha vanliga samtal utan att ta av dig hörlurarna.

KONTROLLER PÅ 2,4 GHz TRÅDLÖS USB-DONGEL

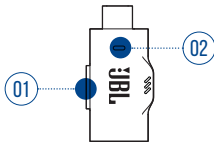

01 CONNECT-knapp

- Tryck på och håll ned i 5 sekunder för att slå på det trådlösa 2,4 GHz-parkopplingsläget.

02 LED

- Visar status för den trådlösa 2,4 GHz-anslutningen.

KONTROLLER PÅ 3,5 MM-LJUDKABELN

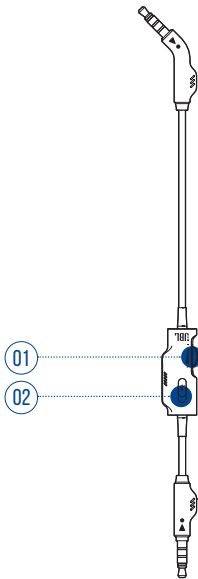

01 Volymratt

- Justerar volymen i headsetet med i 3,5 mm-ljudanslutning.

02 skjutreglage

- Skjut uppåt/nedåt för att slå på/av mikrofonen med 3,5 mm-ljudanslutning.

KOMMA IGÅNG

LADDA DITT HEADSET

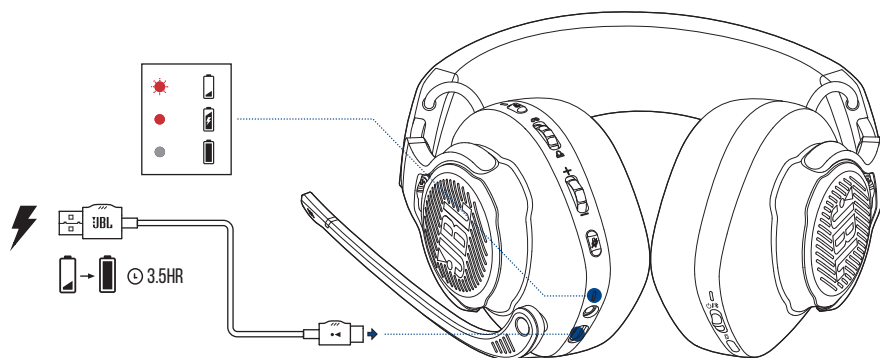

Ladda ditt headset helt med den medföljande USB-A till USB-C-laddningskabeln före användning.

TIPS:

- Det tar cirka 3,5 timmar att ladda headsetet fullt.
- Du kan också ladda headsetet via en USB-C till USB-C-laddningskabel (medföljer inte).

HA PÅ DIG HEADSETET

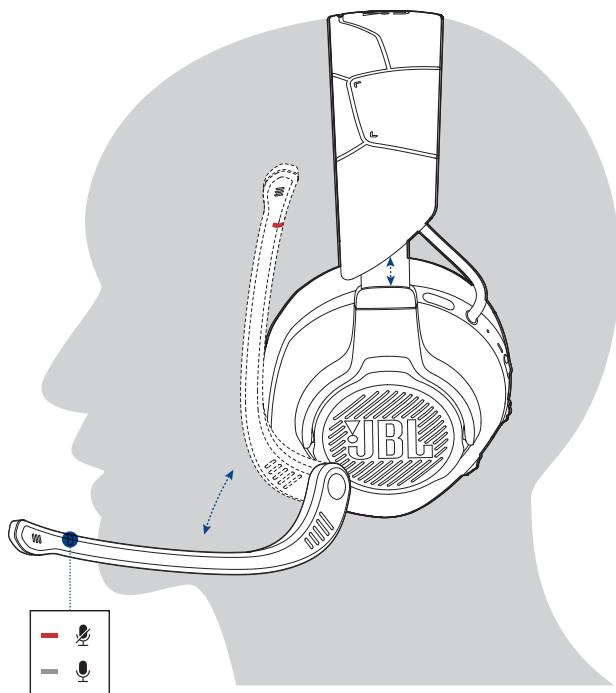

1. Sätt sidan märkt **L** på ditt vänstra öra och sidan märkt **R** på ditt högra öra.
2. Justera öronkuddarna och pannbandet så att de passar bra.
3. Justera mikrofonen vid behov.

SLÅ PÅ

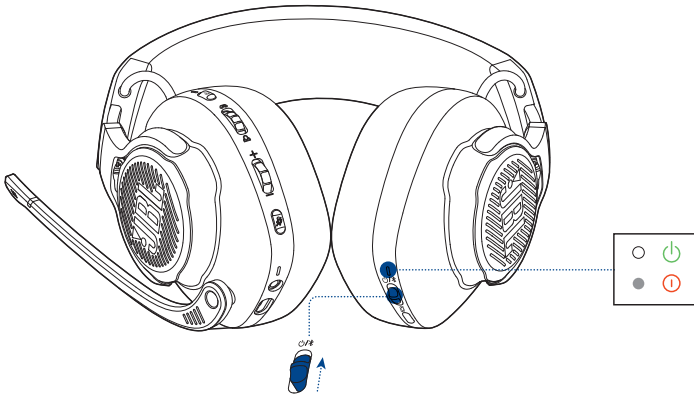

- Skjut strömbrytaren uppåt för att slå på headsetet.
 - ↳ Statusindikatorn lyser med fast vitt sken under startprocessen.
- Skjut nedåt för att slå av headsetet.

FÖRSTA INSTÄLLNING (ENDAST FÖR PC)

Ladda ned **JBL QuantumENGINE** från jblquantum.com/engineför att få tillgång till alla funktioner i ditt JBL Quantum-headset – från headsetkalibrering till justering av 3D-ljud så att det passar din hörsel, från att skapa anpassade RGB-ljuseffekter till att bestämma hur bommikrofonens sidetone-funktion fungerar.

MJUKVARUKRAV

Plattform: Windows 10 (endast 64 bit) / Windows 11

500 MB ledigt hårddiskutrymme för installation

TIPS:

- JBL QuantumSPHERE 360 finns endast för Windows. Mjukvaruinstallation krävs.
- JBL QuantumSPATIAL 360 är tillgängligt på PlayStation (PS4/PS5) och Nintendo Switch.

1. Anslut headsetet till din PC via 2,4 GHz trådlös USB-anslutning (se "[Med 2,4 GHz trådlös anslutning](#)").
2. Gå till "**Sound Settings**" (Ljudinställningar)->"**Sound Control Panel**" (Panel med ljudreglage).
3. Under "**Playback**" (Uppspelning) markera "**JBL QUANTUM910P CONSOLE WIRELESS GAME**" och välj "**Set Default** " (Välj standard) -> "**Default Device** " (Standardenhet).
4. Markera "**JBL QUANTUM910P CONSOLE WIRELESS CHAT**" och välj "**Set Default**" (Välj standard) -> "**Default Communication Device**" (Standard kommunikationsenhet).
5. Under "**Recording**" (Inspelning) markera "**JBL QUANTUM910P CONSOLE WIRELESS CHAT**" och välj "**Set Default**" (Välj standard) -> "**Default Device**" (Standardenhet).
6. Välj "**JBL QUANTUM910P CONSOLE WIRELESS CHAT**" som standard-ljudenhet i din chat-app.
7. Följ instruktionerna på skärmen för att anpassa dina ljudinställningar.

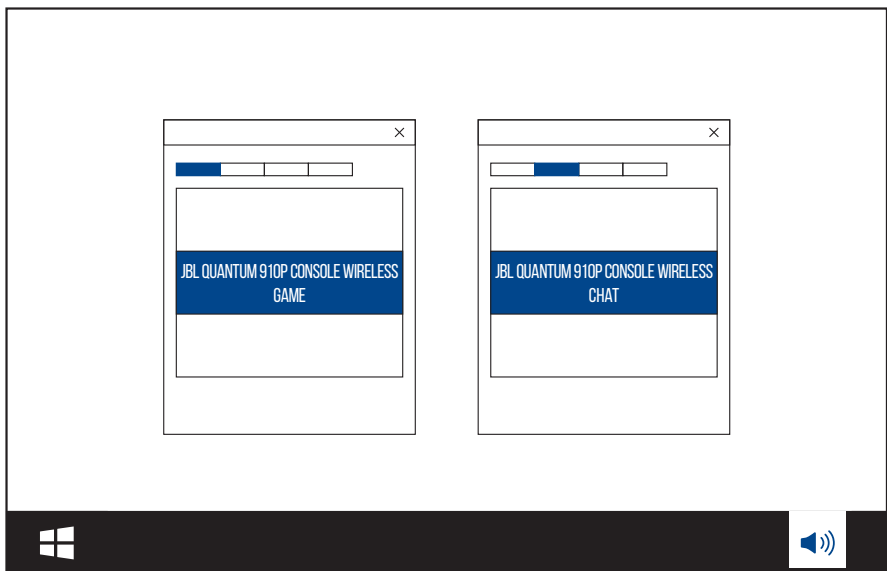

ANVÄNDA DITT HEADSET

MED 3,5 MM-LJUDANSLUTNING

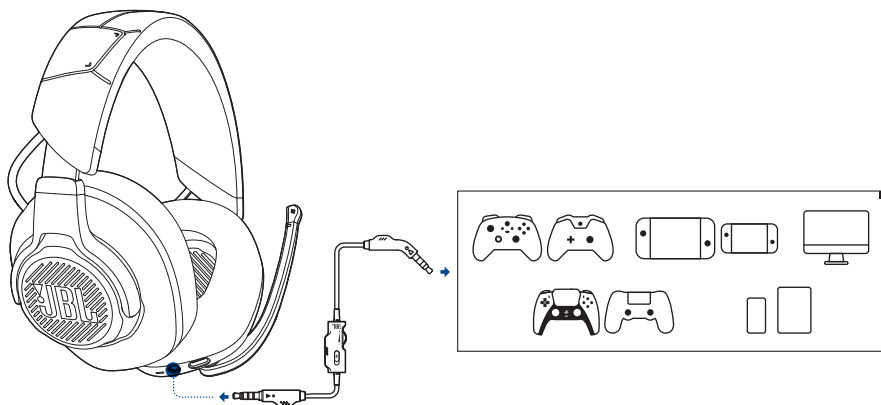

1. Anslut den svarta sladden till ditt headset.
2. Anslut den orange sladden till 3,5 mm-hörlursutgången på din PC, Mac, mobilenhet eller spelkonsol.

Grundfunktioner

Kontroller	Användning
Volymratt på 3,5 mm-ljudkabel	Justera grundvolymen.
Skjutreglage på 3,5 mm-ljudkabel	Skjut för att stänga av och sätta på mikrofonen.

OBS!

- Indikatorn för mikrofon av/på, -knappen, -ratten och RGB-ljuszonerna på headsetet fungerar inte med 3,5 mm-ljudanslutning.



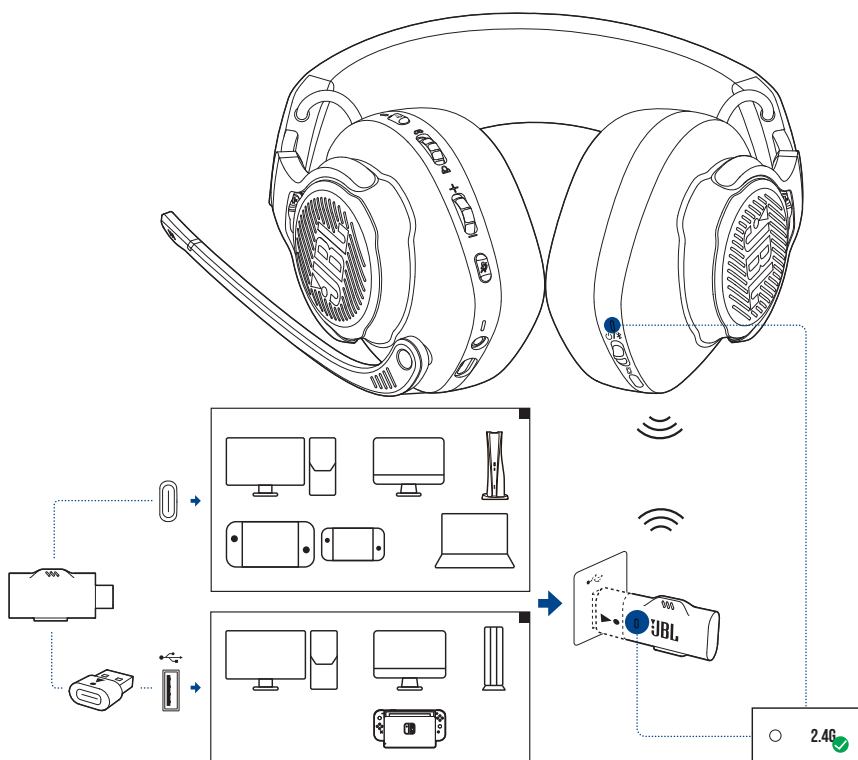

MED 2,4 GHz TRÅDLÖS ANSLUTNING



1. Anslut den trådlösa 2,4 GHz USB-dongeln till en USB-C-port på din PC, Mac, bärbara dator, PS5-konsol, eller Nintendo Switch™-kontroll.
 - Med USB-C till USB-A-omvandlaren som ingår kan du ansluta dongeln till en USB-A-port på din PC, Mac, stationära dator, PS4/PS5-konsol eller Nintendo Switch™-konsol.
2. Slå på headsetet. Den paras ihop och ansluts automatiskt till dongeln.

Grundfunktioner

Kontroller	Användning
Volymratt	Justera grundvolymen.
	Vrid mot för att höja spelets ljudvolym.

Kontroller	Användning
	Vrid mot  för att höja chattens chatvolym.
 knapp	Tryck för att stänga av eller slå på mikrofonen. Tryck och håll inne i 5 sekunder för att slå på eller stänga av RGB-ljuset.
 -knapp	Tryck hastigt för att slå på/av ANC. Tryck och håll inne i 2 sekunder för att slå på/av TalkThru.

PARKOPPLA MANUELLT

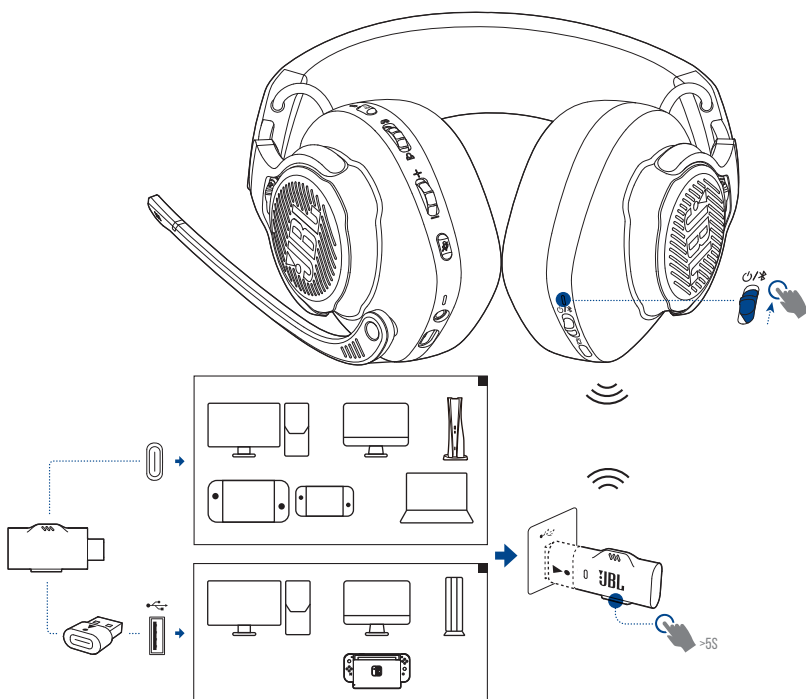

1. På headsetet, skjut strömbrytaren uppåt för att slå på och gå in i 2,4 GHz-parkopplingsläge.

2. På den trådlösa 2,4 GHz USB-dongeln, håll ned **CONNECT** (ANSLUT) i 5 sekunder tills statusindikatorn blinkar hastigt vitt.
↳ Båda lysdioderna på headsetet och dongeln börjar lysa vitt när anslutningen lyckas.

TIPS:

- Headsetet stängs av automatiskt efter 10 minuters inaktivitet.
- Indikatorn på dongeln går i anslutningsläge (blinkar långsamt) när den har bortkopplats från headsetet.
- Kompatibilitet med alla USB-portar kan ej garanteras.

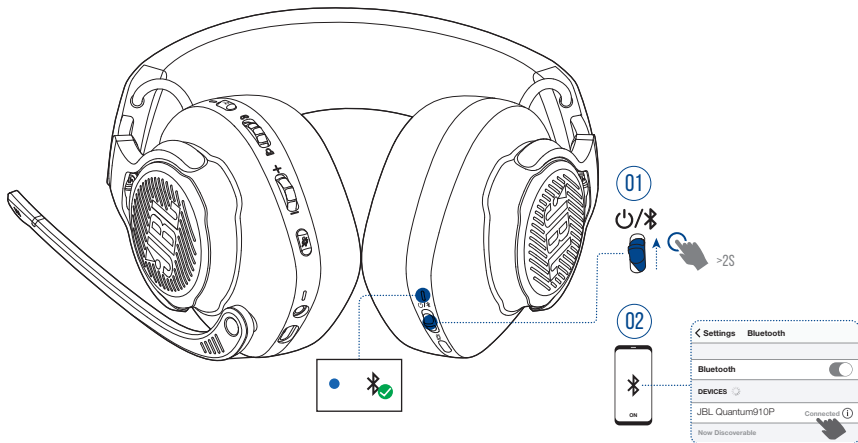

MED BLUETOOTH (SEKUNDÄR ANSLUTNING)



Med den här funktionen kan du ansluta din mobiltelefon till headsetet medan du spelar utan att oroa dig för att missa viktiga samtal.

1. På headsetet, skjut **⏻/📶** skjutreglaget uppåt och håll i det i 2 sekunder för att gå in i Bluetooth-parkopplingsläget.
↳ Statusindikatorn blinkar snabbt (parkoppling).
2. Aktivera Bluetooth på din mobiltelefon och välj **“JBL Quantum910P”** bland **“Devices”** (Enheter).
↳ Statusindikatorn blinkar långsamt (ansluter) och blir sedan helt blå (ansluten).



OBS!

- Nästa gång du slår på headsetskjuter du  /  skjutreglaget uppåt för att återansluta headsetet till din mobiltelefon.

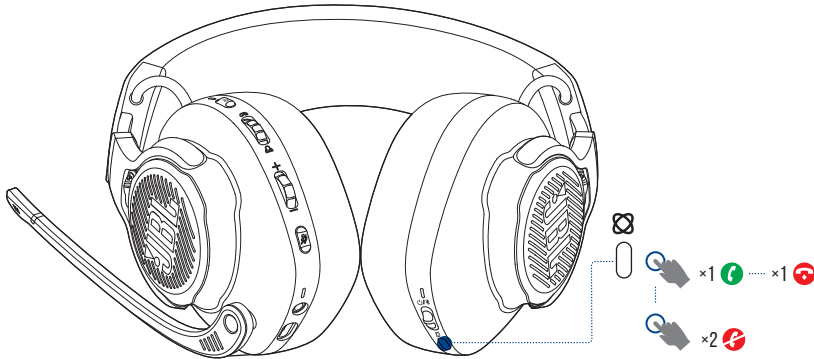
SAMTALSKONTROLLER



Vid inkommande samtal:

- Tryck på  en gång för att svara.
- Tryck på  två gånger för avvisa.

Under ett samtal:

- Tryck på  en gång för att lägga på.

TIPS:

- Använd volymkontroller på din Bluetooth-an slutna enhet för att justera volymen.

PRODUKTSPECIFIKATIONER

- Modell: QUANTUM910P CONSOLE WIRELESS
- Storlek på högtalarelement: 50 mm dynamiska
- Frekvensåtergivning (passivt): 20 Hz - 40 kHz
- Frekvensåtergivning (aktivt): 20 Hz-20 kHz
- Frekvensomfång, mikrofon: 100 Hz - 8 kHz
- Max ineffekt: 30 mW
- Känslighet: 111 dB SPL/1 mW
- Max SPL: 93 dB
- Mikrofonkänslighet: -38 dBV / Pa vid 1 kHz
- Impedans: 32 ohm
- 2,4 GHz trådlös sändareffekt: < 13 dBm
- 2,4 GHz trådlös modulering: GFSK, $\pi/4$ DQPSK
- 2,4 GHz trådlös bärfrekvens: 2400 MHz - 2483,5 MHz
- Bluetooth-sändarens effekt: < 13 dBm
- Bluetooth-sändarens modulering: GFSK, $\pi/4$ DQPSK
- Bluetooth-frekvens: 2400 MHz - 2483,5 MHz
- Bluetooth-profilens version: A2DP v1.3, AVRCP v1.8
- Bluetooth-version: BT Core v5.2
- Batterityp: Litiumjon (3,7 V/1300 mAh)
- Strömförsörjning: 5 V $\overline{=}$ 2 A
- Laddningstid: 3,5 timmar
- Musikuppspelningstid: med BT +2,4 GHz på och ANC+RGB-belysning av: Upp till 34 timmar
- Taltid: med BT +2,4 GHz på och ANC+RGB-belysning av: Upp till 38 timmar
- Musikuppspelningstid: med endast 2,4 GHz på och ANC+RGB-belysning av: Upp till 39 timmar
- Taltid: med endast 2,4 GHz på och ANC+RGB-belysning av: Upp till 44 timmar

- Musikuppspelningstid: med endast BT på och ANC+RGB-belysning av: Upp till 45 timmar
- Taltid: med endast BT på och ANC+RGB-belysning av: Upp till 47 timmar
- Mikrofonens riktningskaraktäristik: Enkelriktad
- Vikt: 420 g

OBS!

- Tekniska specifikationer kan komma att ändras utan föregående meddelande.

FELSÖKNING

Om du har problem med produkten bör du gå igenom följande punkter innan du begär service.

INGEN STRÖM

- Headsetet stängs av automatiskt efter 10 minuters inaktivitet. Slå på headsetet igen.
- Ladda headsetet igen (se ["Ladda ditt headset"](#)).

2,4 GHz-PARKOPPLING HAR MISSLYCKATS MELLAN HEADSETET OCH DEN TRÅDLÖSA 2,4 GHz USB-DONGELN

- Flytta headsetet närmare dongeln. Om problemet kvarstår, parkoppla headsetet med dongeln igen manuellt (se ["Parkoppla manuellt"](#)).

BLUETOOTH I PARKOPPLING HAR MISSLYCKATS

- Se till att du har aktiverat Bluetooth-funktionen på enheten som ska anslutas till headsetet.
- Flytta enheten närmare headsetet.
- Headsetet är anslutet till en annan enhet via Bluetooth. Koppla bort den andra enheten och upprepa sedan kopplingsprocedurerna. (se ["Med Bluetooth \(sekundär anslutning\)"](#)).

INGET LJUD ELLER DÅLIGT LJUD

- Se till att du har valt **"JBL QUANTUM910P CONSOLE WIRELESS GAME"** som standardenhet i spelljudinställningarna på din PC, Mac eller spelkonsol.
- Justera volymen på din PC, Mac eller spelkonsol.
- Kontrollera spelchattbalansen på PC om du bara spelar spel eller chattar.
- Kontrollera att ANC är på när TalkThru är av.

- Ljudkvaliteten kan försämrans väsentligt när du använder headsetet nära en USB 3.0-enhet. Det är inte ett tekniskt fel. Använd en USB-dockningsstation för att hålla dongeln så långt från USB 3.0-porten som möjligt.

I 2,4 GHz trådlös anslutning:

- Se till att ditt headset och den trådlösa 2,4 GHz-dongeln är parkopplade och anslutna.
- USB-portarna på vissa spelkonsoler kan vara inkompatibla med JBL QUANTUM910P CONSOLE WIRELESS. Det är inte ett tekniskt fel.

Med 3,5 mm-ljudanslutning:

- Se till att 3,5 mm-ljudkabeln är ordentligt ansluten.

I Bluetooth-anslutning:

- Volymkontrollen på headsetet fungerar inte för den Bluetooth-anslutna enheten. Det är inte ett tekniskt fel.
- Håll dig borta från radiostörningar som mikrovågor eller trådlösa routrar.

MINA LAGKAMRATER KAN INTE HÖRA MIN RÖST

- Se till att du har valt "**JBL QUANTUM910P CONSOLE WIRELESS CHAT**" som standardenhet i spelljudinställningarna på din PC, Mac eller spelkonsol.
- Kontrollera att mikrofonen inte är avstängd.

JAG KAN INTE HÖRA MIG SJÄLV NÄR JAG PRATAR

- Aktivera sidetone-funktionen via **JBL QuantumENGINE** för att höra dig själv tydligt över spelljudet. ANC/TalkThru stängs av när sidetone slås på.

LICENS



Ordvarumärket och logotypen Bluetooth® är registrerade varumärken som tillhör Bluetooth SIG, Inc., och all användning av sådana varumärken av HARMAN International Industries, Incorporated, sker under licens. Andra varumärken och varunamn tillhör sina respektive ägare.

