

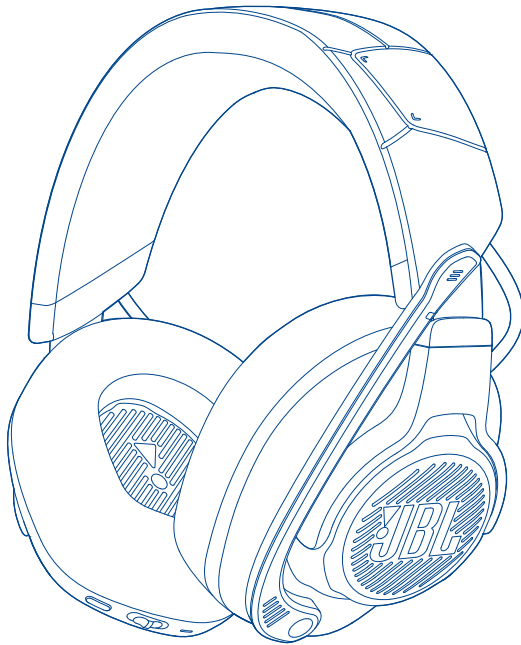

JBL QUANTUM 910P CONSOLE WIRELESS



BRUKERVEILEDNING

INNHOLDSFORTEGNELSE

INTRODUKSJON	1
INNHOLDET I ESKEN	2
PRODUKTOVERSIKT	3
Kontroller på hodetelefonene	3
Kontroller på 2,4 GHz USB trådløs dongle	5
Kontroller på 3,5 mm lyd kabel	5
KOMME I GANG	6
Lade hodetelefonene	6
Bruke hodetelefonene	7
Strøm på	8
Førstegangs oppsett (kun for PC)	8
BRUKE HODESETTET	10
Med 3,5 mm lydtilkobling	10
Med 2,4 GHz trådløs tilkobling	11
Med Bluetooth (sekundær tilkobling)	13
PRODUKTSPEKIFIKASJON	15
FEILSØKING	17
LISENS	19

INTRODUKSJON

Gratulerer med kjøpet ditt! Denne håndboken inneholder opplysninger om gaminghodesettet JBL QUANTUM910P CONSOLE WIRELESS. Vi ber deg om å bruke noen minutter på å lese gjennom denne håndboken, da den beskriver produktet og har trinnvise instruksjoner for hvordan du konfigurerer anlegget og kommer i gang. Les og forstå alle sikkerhetsinstruksjonene før du bruker produktet.

Hvis du har spørsmål om dette produktet hvordan det brukes, ta kontakt med din forhandler eller kundeservice, eller besøk oss på www.JBLQuantum.com

INNHALDET I ESKEN

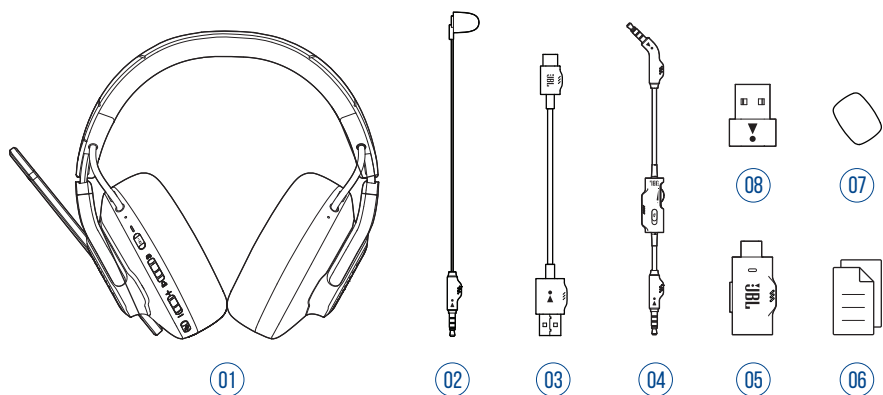

01 JBL QUANTUM910P CONSOLE WIRELESS hodesett

02 Kalibreringsmikrofon

03 USB ladekabel (USB-A til USB-C)

04 3,5 mm lyd kabel

05 2,4 GHz USB trådløs dongel (USB-C)

06 QSG, garantikort og sikkerhetsinstruksjoner

07 Vindskjerm i skum til bommikrofon

08 USB-C til USB-A-omformer

PRODUKTOVERSIKT

KONTROLLER PÅ HODETELEFONENE

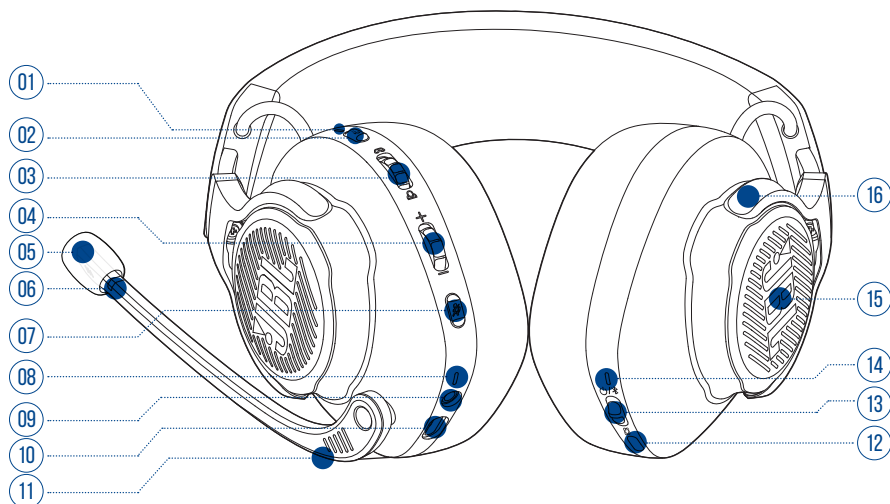

01 ANC* / TalkThru** LED

- Lyser når ANC-funksjonen er aktivert.
- Blinker raskt når TalkThru-funksjonen er aktivert.

02 -knapp

- Trykk kort for å slå ANC på eller av.
- Hold inne i 2 sekunder for å aktivere eller deaktivere TalkThru.

03 / ring

- Balanserer chattens lydstyrke i forhold til spillets lydstyrke.

04 Volumregulering +/-

- Juster hodetelefonenes lydstyrke.

05 Avtakbart frontruteskum

06 Dem mikrofon/aktiver LED

- Lyser når mikrofonen er dempet

07 -knapp

- Trykk for å dempe eller oppheve demping av mikrofonen.
- Hold inne i 5 sekunder for å slå RGB-lyset på eller av.

08 Lade-LED

- Indikerer ladingens og batteriets status.

09 3,5 mm lydkontakt

10 USB-C-port

11 Voice Focus boom-mikrofon

- Vipp opp for å dempe mikrofonen eller vipp ned for å slå av dempingen.

12 -knapp

- Trykk for å veksle mellom av (standard), romlig lyd og romlig lyd + hodesporing.
- Hold inne i 2 sekunder for å begynne å sentrere på nytt for hodesporing.

13 / glidebryter

- Skyv oppover for å slå på og gå inn i 2,4 GHz sammenkoblingsmodus, eller skyv nedover for å slå av hodesettet.
- Skyv oppover og hold inne i 2 sekunder for å gå i Bluetooth-sammenkoblingsmodus.

14 Status-LED (strøm / 2,4 GHz / Bluetooth)

15 RGB-lyssoner

16 Sammenleggbare hodetelefoner

* **ANC (Active Noise Cancelling, aktiv støydemping):** Opplev fullstendig fordypning mens du spiller, ved å undertrykke all støy utenfra.

** **TalkThru:** I TalkThru-modus kan du ha naturlige samtaler uten å ta av headsettet.

KONTROLLER PÅ 2,4 GHz USB TRÅDLØS DONGLE

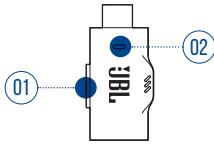

01 CONNECT-knapp

- Hold inne i 5 sekunder for å gå inn i sammenkoblingsmodus for 2,4 GHz trådløs.

02 LED

- Viser status for 2,4 GHz trådløs tilkobling.

KONTROLLER PÅ 3,5 MM LYDKABEL

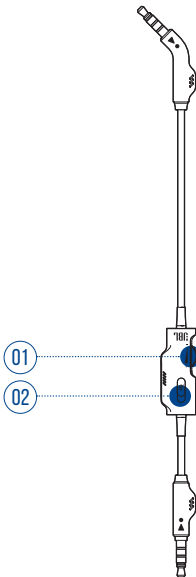

01 Volumregulering

- Justerer hodetelefonvolumet i 3,5 mm lydtilkobling.

02 glidebryter

- Skyv for å dempe eller oppheve demping av mikrofonen i 3,5 mm lydtilkobling.

KOMME I GANG

LADE HODETELEFONENE

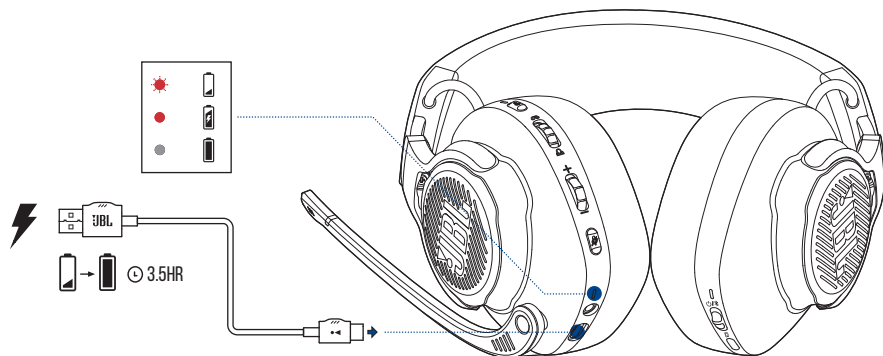

Lad opp hodetelefonene fullstendig med medfølgende USB-A til USB-C ladekabel før bruk.

TIPS:

- Det tar omtrent 3,5 timer å lade headsettet helt opp.
- Du kan også lade hodetelefonene med en USB-C til USB-C ladekabel (følger ikke med).

BRUKE HODETELEFONENE

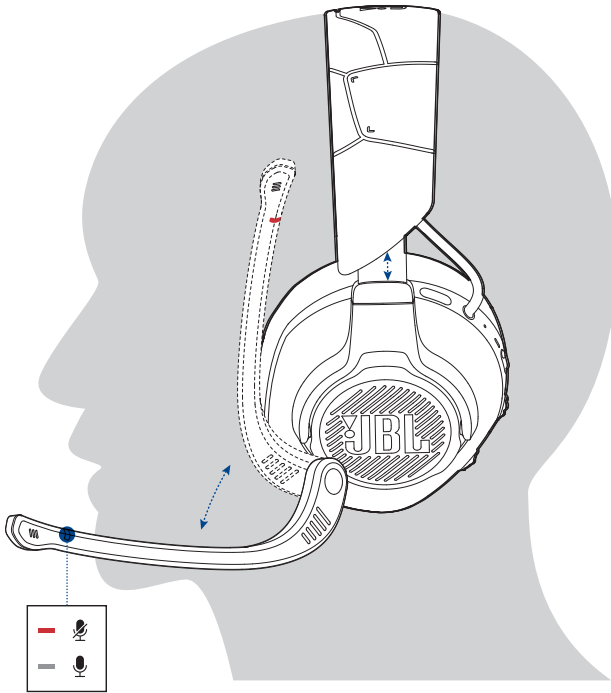

1. Sett siden merket med **L** på venstre øre og siden merket med **R** på høyre øre.
2. Juster øreputene og hodebåndet til hodetelefonene for en komfortabel passform.
3. Juster mikrofonen etter behov.

STRØM PÅ

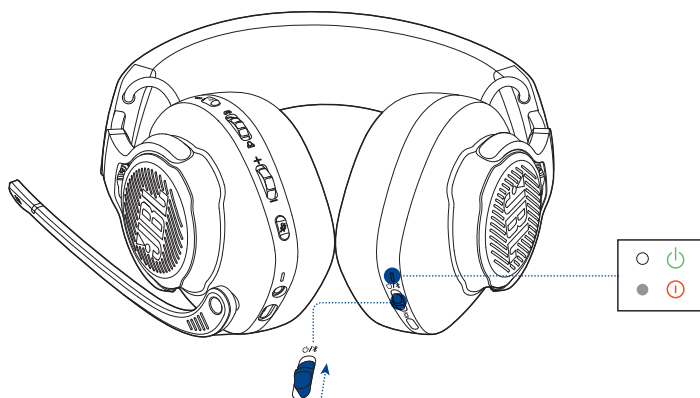

- Skyv strømbryteren oppover for å slå på hodetelefonene.
↳ Status-LED lyser hvitt når hodetelefonene slås på.
- Skyv den nedover for å slå av.

FØRSTEGANGS OPPSETT (KUN FOR PC)

Last ned **JBL QuantumENGINE** fra jblquantum.com/engine for å få full tilgang til funksjonene på JBL Quantum-hodesettet - fra hodesettkalibrering til justering av 3D-lyd slik at den passer for hørselen din, fra å lage tilpassede RGB-lyseffekter til å bestemme hvordan sidetonen for boommikrofonen fungerer.

PROGRAMVAREKRAV

Plattform: Windows 10 (bare 64 bit) / Windows 11

500 MB ledig plass på harddisk for installasjon

TIPS:

- JBL QuantumSPHERE 360 kun tilgjengelig på Windows. Programvaren må installeres.
- JBL QuantumSPATIAL 360 tilgjengelig på PlayStation (PS4/PS5) og Nintendo Switch.

1. Koble hodesettet til PC-en via en 2,4 GHz trådløs USB-tilkobling (se "[Med 2,4 GHz trådløs tilkobling](#)").
2. Gå til "**Sound Settings**" (Innstillinger for lyd) -> "**Sound Control Panel**" (Kontrollpanel for lyd).
3. Under "**Playback**" (Avspilling) markerer du "**JBL QUANTUM910P CONSOLE WIRELESS GAME**" og velger "**Set Default**" (Sett standard) -> "**Default Device**" (Standard enhet).
4. Marker "**JBL QUANTUM910P CONSOLE WIRELESS CHAT**" og velg "**Set Default**" (Sett standard) -> "**Default Communication Device**" (Standard kommunikasjonsenhet).
5. Under "**Recording**" (Opptak) markerer du "**JBL QUANTUM910P CONSOLE WIRELESS CHAT**" og velger "**Set Default**" (Sett standard) -> "**Default Device**" (Standard enhet).
6. I chatteapplikasjonen velger du "**JBL QUANTUM910P CONSOLE WIRELESS CHAT**" som standard lydenhet.
7. Følg instruksjonene på skjermen for å tilpasse lydinnstillingene.

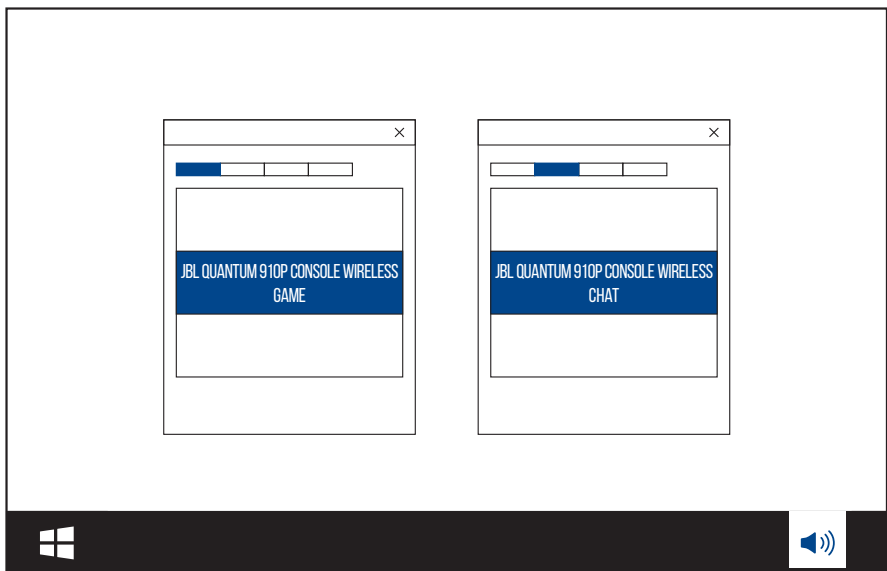

BRUKE HODESETTET

MED 3,5 MM LYDTILKOBLING

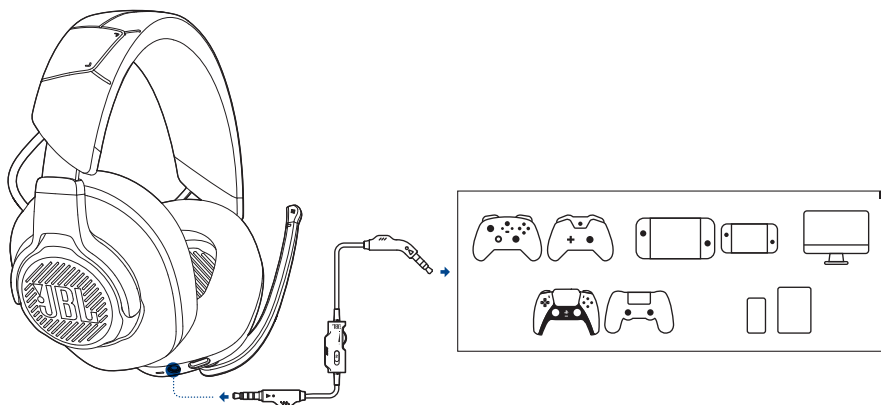

1. Koble den svarte kontakten til hodesettet.
2. Koble den oransje kontakten til 3,5 mm hodetelefonpluggen på PC-en, Mac-en, mobiltelefonen eller spillkonsollen.

Grunnleggende bruk

Kontroller	Bruk
Skive for lydstyrke på 3,5 mm lyd-kabelen	Juster mastervolumet.
🔇 glidebryter på 3,5 mm lyd-kabelen	Skyv for å dempe eller oppheve demping av mikrofonen.

MERK:

- Demping av mikrofon / aktiver LED, 🔇-knappen, 🔄 / 📶 ring og RGB-lyssonene på hodesettet fungerer ikke med 3,5 mm lydtilkobling.



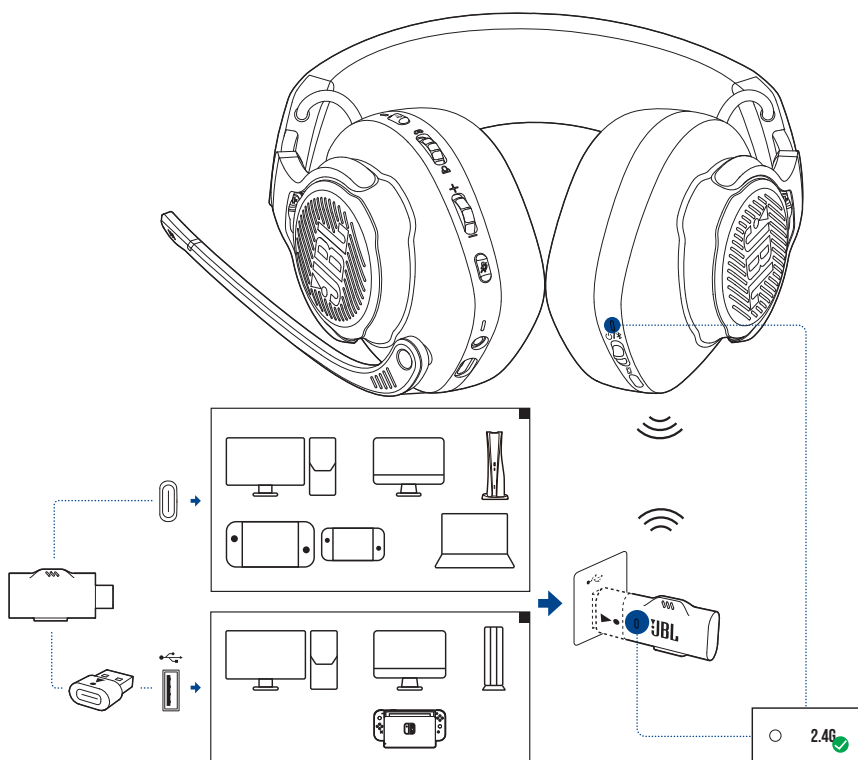



MED 2,4 GHz TRÅDLØS TILKOBLING



1. Koble den trådløse 2,4 GHz USB-dongelen til en USB-C-port på en PC, Mac, bærbar PC, PS5-konsoll eller Nintendo Switch™-kontroller.
 - Bruk den medfølgende USB-C til USB-A-omformeren til å koble dongelen til en USB-A-port på en PC, Mac, desktop, PS4/PS5-konsoll eller Nintendo Switch™-konsoll.
2. Slå på hodetelefonene. Hodetelefonene vil automatisk pares og kobles til dongel.

Grunnleggende bruk

Kontroller	Bruk
Volumregulering	Juster mastervolumet.

Kontroller	Bruk
	Roter mot  for å øke lydstyrken for spill.
	Roter mot  for å øke lydstyrken for chatting.
 knapp	Trykk for å dempe eller oppheve demping av mikrofonen. Hold inne i 5 sekunder for å slå på eller av RGB-lyset.
 -knapp	Trykk kort for å slå ANC på eller av. Hold inne i 2 sekunder for å aktivere eller deaktivere TalkThru.

MANUELL PARING

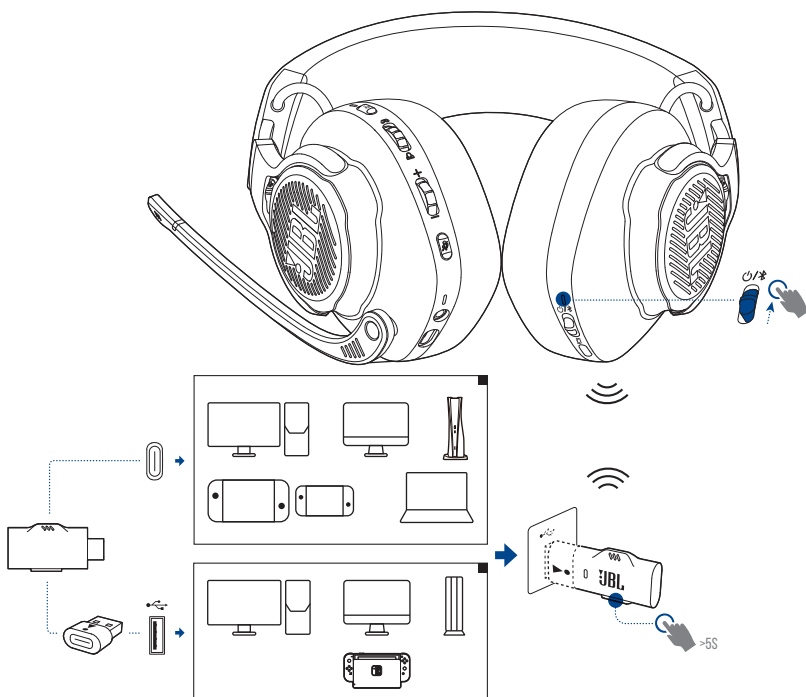

1. På hodesettet skyver du strømbryteren oppover for å slå på og gå inn i 2,4 GHz sammenkoblingsmodus.

2. På den trådløse 2,4 GHz USB-dongelen holder du inne **CONNECT** i 5 sekunder til LED-lampen blinker raskt hvitt.
↳ LED på både hodetelefoner og dongle lyser jevnt hvitt etter vellykket sammenkobling.

TIPS:

- Hodetelefonene slås automatisk av etter 10 minutter med inaktivitet.
- LED-lampen på dongelen går i tilkoblingsmodus (blinker sakte) etter frakobling fra hodesettet.
- Kompatibilitet med alle USB-porter er ikke garantert.

MED BLUETOOTH (SEKUNDÆR TILKOBLING)

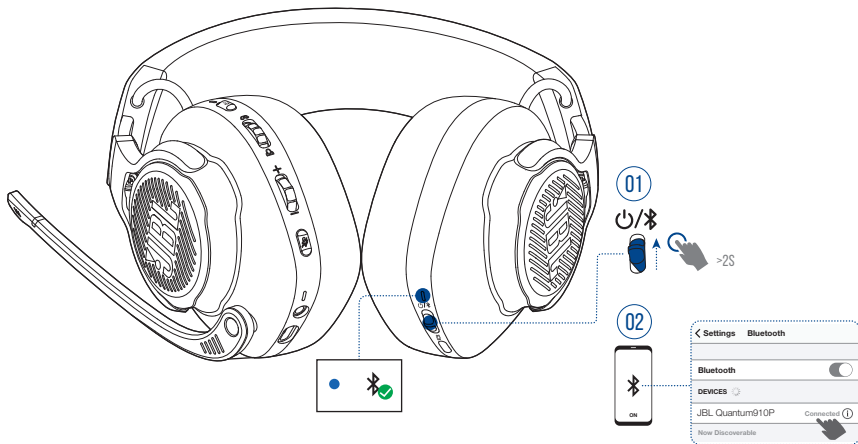

Med denne funksjonen kan du koble mobiltelefonen til hodetelefonene mens du spiller, uten å bekymre deg for å gå glipp av anrop.

1. På hodesettet skyver du **⏻ / 📶**-glidebryteren oppover og holder den inne i 2 sekunder for å gå inn i Bluetooth-sammenkoblingsmodus.
↳ Status-LED blinker raskt (paring).

2. Aktiver Bluetooth på mobiltelefonen din og velg "JBL Quantum910P" fra "Devices" (Enheter).

↳ Status-LED blinker sakte (tilkobling) og lyser deretter blått (tilkoblet).



MERK:

- Neste gang du slår på hodesettet, skyv  / -glidebryteren oppover for å koble til hodesettet på mobiltelefonen igjen.

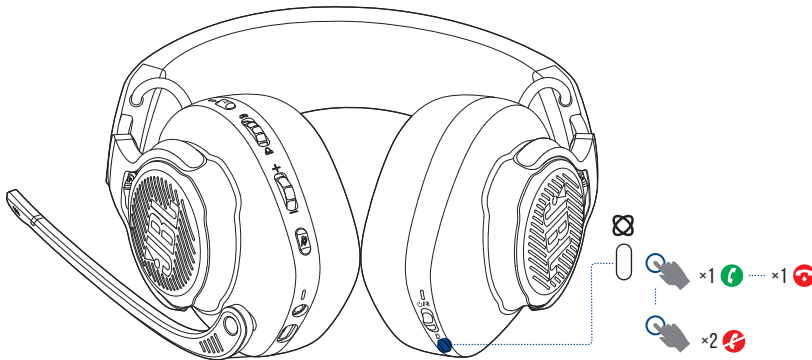
STYR ANROP



Ved innkommende samtale:

- Trykk én gang på  for å svare.
- Trykk to ganger på  for å avvise.

Under en samtale:

- Trykk én gang på  for å legge på.

TIPS:

- Bruk volumkontrollene på den tilkoblede Bluetooth-enheten for å justere volumet.

PRODUKTSPEKIFIKASJON

- Modell: QUANTUM910P CONSOLE WIRELESS
- Driverstørrelse: 50 mm dynamiske drivere
- Frekvensrespons (passiv): 20 Hz - 40 kHz
- Frekvensrespons (aktiv): 20 Hz - 20 kHz
- Frekvensrespons for mikrofon: 100 Hz - 8 kHz
- Maks inngangseffekt: 30 mW
- Følsomhet: 111 dB SPL / 1 mW
- Maksimal SPL: 93 dB
- Mikrofonfølsomhet: -38 dBV / Pa ved 1 kHz
- Impedans: 32 ohm
- 2,4 GHz trådløs sendereffekt: <13 dBm
- 2,4 GHz trådløs-modulering: GFSK, $\pi/4$ DQPSK
- 2,4 GHz trådløs bærefrekvens: 2400 MHz - 2483,5 MHz
- Bluetooth-senderens effekt: <13 dBm
- Bluetooth-sendt modulering GFSK, $\pi/4$ DQPSK
- Bluetooth-frekvens: 2400 MHz - 2483,5 MHz
- Bluetooth-profilversjon: A2DP v1.3, HFP v1.8
- Bluetooth-versjon: BT Core v5.2
- Batteritype: Litium-ionbatteri (3,7 V / 1300 mAh)
- Strømforsyning: 5 V $\overline{=}$ 2 A
- Ladetid: 3,5 timer
- Avspillingstid for musikk med BT+2,4 GHz på og ANC+RGB-belysning av: opptil 34 timer
- Taletid med BT+2,4 GHz på og ANC+RGB-lys av: opptil 38 timer
- Avspillingstid for musikk med kun 2,4 GHz på og ANC+RGB-belysning av: opptil 39 timer
- Taletid med kun 2,4 GHz på og ANC+RGB-belysning av: opptil 44 timer

- Avspillingstid for musikk med bare BT på og ANC+RGB-belysning av: opptil 45 timer
- Taletid med bare BT på og ANC+RGB-belysning av: opptil 47 timer
- Mikrofonens opptaksmønster: Enveis
- Vekt: 420 g

MERK:

- De tekniske spesifikasjonene kan endres uten varsel.

FEILSØKING

Hvis du har problemer med bruk av dette produktet, må du sjekke følgende punkt før du ber om service.

INGEN STRØM

- Hodetelefonene slås automatisk av etter 10 minutter med inaktivitet. Slå på hodetelefonene igjen.
- Lad opp hodetelefonene igjen (se "[Lade hodetelefonene](#)").

SAMMENKOBLING MED 2,4 GHz MISLYKTES MELLOM HODESETTET OG DEN 2,4 GHz USB TRÅDLØSE DONGELEN

- Flytt enheten nærmere dongle. Hvis problemet vedvarer, par hodetelefonene med dongelen på nytt manuelt (se "[Manuell paring](#)").

BLUETOOTH-PARING MISLYKTES

- Forsikre deg om at du har aktivert Bluetooth-funksjonen på enheten som skal pares med hodetelefonene.
- Flytt enheten nærmere hodetelefonene
- Hodetelefonene er koblet til en annen enhet via Bluetooth. Koble fra den andre enheten, og gjenta paringsprosedyren. (se "[Med Bluetooth \(sekundær tilkobling\)](#)").

INGEN LYD ELLER DÅRLIG LYD

- Kontroller at du har valgt **JBL QUANTUM910P CONSOLE WIRELESS GAME** som standardenhet i spillydinnstillingene på PC-en, Mac-en eller spillkonsollen.
- Juster lydstyrken på PC-en, Mac-en eller spillkonsollen.
- Sjekk balansen for spill og chatting på PC hvis du kun spiller av spill- eller chattelyd.
- Kontroller at ANC er aktivert og TalkThru deaktivert.

- Du kan oppleve tydelig nedsatt lyd kvalitet når du bruker hodetelefonene i nærheten av en USB 3.0-aktivert enhet. Dette er ikke en funksjonsfeil. Bruk i stedet en USB forlengelsesdodd for å holde dongelen så langt unna USB 3.0 porten som mulig.

Med 2,4 GHz trådløs tilkobling:

- Kontroller at hodesettet og den 2,4 GHz trådløse dongelen er sammenkoblet og tilkoblet riktig.
- USB-portene på enkelte spillkonsollenheter kan være inkompatible med JBL QUANTUM910P CONSOLE WIRELESS. Dette er ikke en funksjonsfeil.

Med 3,5 mm lydtilkobling:

- Pass på at den 3,5 mm lyd kabelen er riktig koblet til.

Med Bluetooth-tilkobling

- Volumkontrollen på hodetelefonene fungerer ikke for enheten som er koblet til med Bluetooth. Dette er ikke en funksjonsfeil.
- Hold kilder til radiointerferens på avstand, slik som mikrobølgeovner eller trådløse rutere.

LAGKAMERATENE MINE HØRER IKKE STEMMEN MIN

- Pass på at du har valgt **JBL QUANTUM910P CONSOLE WIRELESS CHAT** som standardenhet i chattelydinnstillinger for PC, Mac eller spillkonsollen din.
- Sjekk at mikrofonen ikke er dempet.

JEG HØRER IKKE MEG SELV NÅR JEG SNAKKER

- Aktiver sidetoner via **JBL QuantumENGINE** for å høre stemmen din tydelig over spillets lyd. ANC/TalkThru deaktiveres når sidetone aktiveres.

LISENS



Bluetooth® navn og logo er registrerte varemerker som eies av Bluetooth SIG, Inc. og all bruk av slike merker av HARMAN International Industries, Incorporated er lisensiert. Andre varemerker og varenavn tilhører de respektive eiere.

