



JBL PARTYBOX STAGE 320



MODE D'EMPLOI

CONSIGNES DE SÉCURITÉ IMPORTANTES

Pour tous les produits :

1. Lisez ces instructions.
2. Conservez ces instructions.
3. Tenez compte de tous les avertissements.
4. Suivez toutes les instructions.
5. Ne bouchez aucune ouverture de ventilation. Installez cet appareil conformément aux instructions du fabricant.
6. N'installez pas cet appareil à proximité d'une source de chaleur telle que des radiateurs, des bouches de chaleur, des fourneaux ou d'autres appareils (y compris les amplificateurs) qui produisent de la chaleur.
7. Ne détournez pas l'objectif de sécurité de la fiche polarisée ou de mise à la terre. Une fiche polarisée a deux lames dont l'une est plus large que l'autre. Une fiche avec mise à la terre a deux lames et une troisième broche de mise à la terre. La lame large ou la troisième broche sont conçues pour votre sécurité. Si la fiche fournie ne s'insère pas correctement dans votre prise, consultez un électricien pour le remplacement de la prise obsolète.
8. Évitez de marcher sur le cordon secteur ou de le pincer, en particulier au niveau des fiches, des prises de courant et à son point de sortie de l'appareil.
9. Utilisez seulement des compléments/accessoires spécifiés par le constructeur.
10. Utilisez l'appareil seulement avec le chariot, pied, trépied, support ou table spécifié par le constructeur, ou vendu avec l'appareil. Lors de l'utilisation d'un chariot, faites attention en déplaçant l'ensemble chariot/appareil afin d'éviter des blessures dues à un basculement.
11. Débranchez cet appareil pendant les orages ou s'il est inutilisé pendant de longues périodes.
12. Pour débrancher cet appareil du secteur complètement, débranchez la fiche du cordon d'alimentation de la prise secteur.
13. La fiche secteur du cordon d'alimentation doit rester immédiatement accessible.
14. Les piles ou batteries ne doivent pas être exposées à une chaleur excessive telle que le soleil, un feu ou un équivalent.
15. Cet appareil est prévu pour être utilisé uniquement avec l'alimentation électrique et/ou le câble de charge fourni par le fabricant.



MISE EN GARDE

RISQUE D'ÉLECTROCUTION NE PAS OUVRIR.



L'ÉCLAIR FLÉCHÉ DANS UN TRIANGLE ÉQUILATÉRAL AVERTIT L'UTILISATEUR DE LA PRÉSENCE D'UNE TENSION DANGEREUSE NON ISOLÉE À L'INTÉRIEUR DE L'APPAREIL D'UNE PUISSANCE SUFFISANTE POUR CONSTITUER UN RISQUE D'ÉLECTROCUTION.



LE POINT D'EXCLAMATION DANS UN TRIANGLE ÉQUILATÉRAL AVERTIT L'UTILISATEUR DE LA PRÉSENCE D'INSTRUCTIONS D'UTILISATION ET D'ENTRETIEN IMPORTANTES DANS LA DOCUMENTATION QUI ACCOMPAGNE L'APPAREIL.

AVERTISSEMENT: POUR RÉDUIRE LE RISQUE D'INCENDIE OU D'ÉLECTROCUTION, N'EXPOSEZ PAS CET APPAREIL À LA PLUIE OU À L'HUMIDITÉ.

Déclaration de mise en garde de la FCC et d'IC pour les utilisateurs (États-Unis et Canada uniquement)

Cet appareil est conforme aux normes de la partie 15 des règlements de la FCC. Son fonctionnement est soumis aux deux conditions suivantes : (1) Cet appareil ne peut pas provoquer d'interférence nuisible, et (2) cet appareil doit accepter toute interférence reçue y compris du type pouvant créer un fonctionnement indésirable.

CAN ICES-3(B)/NMB-3(B)

Déclaration sur les interférences de la Federal Communication Commission

Cet équipement a été testé et est conforme aux limites applicables à un dispositif numérique de Classe B, selon le chapitre 15 de la réglementation de la FCC. Ces limites sont prévues pour offrir une protection raisonnable contre les interférences nuisibles au sein d'une installation résidentielle. Cet équipement génère, utilise et peut rayonner une énergie radiofréquence et, s'il n'est pas installé et utilisé conformément aux instructions, peut causer des interférences nuisibles aux communications radio. L'absence d'interférences au sein d'une installation particulière n'est cependant pas garantie. S'il s'avère que cet équipement cause des interférences nuisibles à la réception des appareils de radio ou de télévision, ce qu'on peut déterminer en allumant et en éteignant l'équipement, nous conseillons à l'utilisateur d'essayer de corriger ces interférences en prenant une ou plusieurs des mesures suivantes :

- Réorienter ou repositionner l'antenne réceptrice.
- Éloigner davantage l'équipement du récepteur.
- Brancher l'équipement sur la prise d'un circuit différent de celui auquel est connecté le récepteur.
- Consulter le revendeur ou un technicien expérimenté en radio et télévision.

Attention : Les altérations ou modifications sans autorisation expresse de HARMAN pourraient faire perdre à l'utilisateur son droit à utiliser cet équipement.

Pour les produits qui émettent de l'énergie RF

INFORMATIONS FCC IC DESTINÉES AUX UTILISATEURS

Cet appareil est conforme à la partie 15 des règlements de la FCC et aux normes CNR non soumises à licence d'Industrie Canada. Son fonctionnement est soumis aux deux conditions suivantes : (1) Cet appareil ne peut pas provoquer d'interférence nuisible ; et (2) cet appareil doit accepter toute interférence reçue y compris du type pouvant créer un fonctionnement indésirable.

Déclaration relative à l'exposition aux rayonnements FCC/IC

Cet équipement est conforme aux limites d'exposition aux rayonnements de CNR-102 de FCC/IC définies pour un environnement non contrôlé.

Exposition des humains aux champs RF (CNR-102)

Les ordinateurs emploient des antennes intégrées à faible gain qui n'émettent pas de champ RF dépassant les limites de Santé Canada pour la population générale ; consultez le Code

de sécurité 6, disponible sur le Site Web de Santé Canada à <http://www.hc-sc.gc.ca/>

L'énergie rayonnée des antennes connectées aux adaptateurs sans fil est conforme à la limite d'IC des exigences relatives à l'exposition RF concernant IC CNR-102, 5ème édition clause 4. Des tests TAS sont effectués en utilisant les positions d'utilisation recommandées par la FCC/CNR avec l'appareil émettant à son point le plus éloigné du corps. La non conformité aux restrictions ci-dessus peut créer une infraction aux directives relatives à l'exposition RF de la FCC.

POUR TOUS LES PAYS DE L'UE

Pour les produits qui incluent une sortie audio

Prévention de la perte d'audition



Attention : La perte d'audition peut être définitive si des écouteurs ou un casque sont utilisés à fort volume sur de longues périodes.

Pour la France, les produits ont été testés et jugés conformes aux exigences de niveau de pression sonore stipulées par la norme applicable NF EN

50332 L.5232-1.

Remarque :

Afin de protéger votre ouïe, évitez les écoutes prolongées à un volume trop élevé.

Notification DEEE

La directive relative aux déchets d'équipements électriques (DEEE), entrée en vigueur en tant que loi européenne le 14/02/2014, introduit un changement important dans le traitement des équipements électriques en fin de vie.

L'objectif de cette directive est, en première priorité, la prévention des DEEE, et, en outre, la promotion de la réutilisation, du recyclage et d'autres formes de récupération de ces déchets en afin de réduire la mise au rebut.

Le logo DEEE sur le produit ou sur sa boîte représentant la collecte des équipements électriques et électroniques se compose d'une poubelle à roues et d'une croix, comme montré ci-dessous.



Ce produit ne doit pas être jeté ou mis au rebut avec vos autres déchets ménagers. Vous êtes responsable de l'élimination de tous vos déchets d'équipements électroniques ou électriques par leur remise au point de collecte spécifié pour le recyclage de ces déchets dangereux.

La collecte séparée et la récupération appropriée de votre déchet d'équipement électronique et électrique au moment de l'élimination nous permettra de contribuer à la préservation des ressources naturelles. En outre, pour plus d'informations sur les points de recyclage et de collecte, veuillez contacter votre centre municipal local, le service d'élimination des déchets ménagers, le magasin où vous avez acheté l'équipement, ou son fabricant.

Conformité RoHS

Ce produit est conforme à la directive 2011/65/UE du Parlement européen et du Conseil du 8 juin 2011 sur la restriction de l'utilisation de certaines substances dangereuses dans les équipements électriques et électroniques.

Pour les produits qui incluent des batteries

Directive 2013/56/UE de l'Union européenne relative aux batteries

Une nouvelle directive relative aux batteries et accumulateurs 2013/56/UE est entrée en vigueur le 1er juillet 2015. La directive s'applique à tous les types de batteries et d'accumulateurs (AA, AAA, piles boutons, blocs rechargeables) comprenant ceux intégrés dans les appareils ménagers hors applications militaires, médicales et outils électriques. La directive définit des règles pour la collecte, le traitement, le recyclage et la mise au rebut des batteries, elle vise à interdire certaines substances dangereuses et à améliorer la performance environnementale des batteries et de tous les opérateurs de la chaîne d'approvisionnement.

Instructions pour les utilisateurs sur le retrait, le recyclage et la mise au rebut des batteries

Pour retirer les batteries de votre équipement ou télécommande, inversez la procédure décrite dans le mode d'emploi pour les insérer. Pour les produits avec une batterie intégrée qui dure toute leur durée de vie, le retrait peut ne pas être possible pour l'utilisateur. Dans le cas du recyclage ou de la récupération, s'il devient nécessaire de remplacer une telle batterie, cette procédure doit être exécutée par les centres de service agréés. Dans l'Union européenne et d'autres régions, il est illégal de jeter une batterie avec les déchets ménagers. Toutes les batteries doivent être éliminées en respectant l'environnement. Contactez les fonctionnaires locaux responsables de la gestion des déchets pour obtenir des informations sur la collecte, le recyclage et la mise au rebut des batteries usagées respectueux de l'environnement.

AVERTISSEMENT : Il y a un risque d'explosion si la batterie est mal remplacée. Pour réduire le risque d'incendie ou de brûlures, vous ne devez pas démonter, écraser, percer, mettre les contacts externes en court-circuit, exposer à une température supérieure à 60 °C (140°F) ou jeter la batterie dans le feu ou l'eau. Remplacez-les uniquement par les batteries spécifiées. Le symbole indiquant la « collecte séparée » de toutes les batteries et accumulateurs sera le bac à roues barré représenté ci-dessous :



Des batteries, accumulateurs et piles boutons contenant plus de 0,0005 de mercure, plus de 0,002% de cadmium ou plus de 0,004% de plomb, doivent être marqués avec le symbole chimique du métal concerné : respectivement Hg, Cd ou Pb. Reportez-vous au symbole ci-dessous :



Hg



Cd



Pb

AVERTISSEMENT : NE PAS AVALER LES BATTERIES, RISQUE DE BRÛLURE CHIMIQUE. [La télécommande fournie avec] Ce produit contient une pile pièce / bouton. Si la pile pièce / bouton est avalée, cela peut entraîner de graves brûlures internes en seulement 2 heures et aboutir au décès. Conservez les piles neuves et usées hors de portée des enfants. Si vous pensez qu'une batterie pourrait avoir été avalée ou introduite dans une partie du corps, consultez un médecin immédiatement.

Pour tous les produits sauf ceux avec fonctionnement sans fil

HARMAN International déclare ici que cet équipement est conforme à la Directive CEM 2014/30/UE et la Directive LVD 2014/35/UE. La déclaration de conformité peut être consultée dans la section support de notre site Web, accessible sur www.jbl.com.

Pour tous les produits avec fonctionnement sans fil

HARMAN International déclare ici que cet appareil est conforme aux exigences essentielles et aux autres dispositions pertinentes de la Directive 2014/53/UE. La déclaration de conformité peut être consultée dans la section support de notre site Web, accessible sur www.jbl.com.

AVERTISSEMENT SUR L'ÉPILEPSIE AVERTISSEMENT

Certaines personnes peuvent subir des crises d'épilepsie en regardant des lumières clignotantes.

Précautions

Précautions de sécurité du montage du pied

Suivez toujours les instructions et les avis de précaution du fabricant du pied de l'enceinte.

Cette enceinte contient une cavité de 36 mm pour son montage sur un trépied ou un tube pour caisson de basses. Lors de l'utilisation de pieds ou de tubes, veiller à respecter les précautions suivantes :

- Vérifier les caractéristiques du pied ou du tube afin d'être sûr que le dispositif est conçu pour supporter le poids de l'enceinte. Respectez toutes les précautions de sécurité spécifiées par le fabricant.
- Vérifier toujours que le pied (ou le caisson de basses / tube) est placé sur une surface plane, de niveau et stable, et s'assurer de déployer complètement les jambes des trépieds. Positionner le pied de telle façon que ses jambes ne créent pas un risque de chute.
- Utiliser ce pied uniquement sur une surface plane et solide. Une fois le support (jambe déployée) positionné et réglé, serrer les vis avec précaution et utiliser la goupille de sécurité. Une fois l'enceinte montée sur le pied, vérifiez sa stabilité : inclinée dans toutes les directions sur 10 degrés (depuis la surface), l'enceinte ne doit pas tomber. Si nécessaire, réduisez la hauteur des enceintes et étendez l'embase du pied.
- Disposez les câbles de telle façon que les artistes, l'équipe de production et le public ne risquent pas de trébucher et de faire basculer les enceintes.
- Inspectez le pied (ou le tube et le matériel associé) avant chaque utilisation et n'utilisez pas un équipement aux pièces usées, endommagées ou manquantes.
- N'essayez pas de mettre plusieurs enceintes de la série PartyBox sur un pied ou un tube.
- Soyez toujours prudent dans des conditions venteuses et en extérieur. Il peut être nécessaire d'ajouter du poids (par ex. des sacs de sable) sur l'embase du pied afin d'améliorer la stabilité. Évitez d'attacher des bannières ou des éléments similaires à toute partie d'une enceinte. Ce type d'objet pourrait se comporter comme une voile et renverser le système.
- À moins d'être absolument sûr(e) de pouvoir manipuler la masse de l'enceinte, demandez à une autre personne de vous aider à la monter sur le trépied ou le tube.

TABLE DES MATIÈRES

CONSIGNES DE SÉCURITÉ IMPORTANTES 2

1. INTRODUCTION 6

2. CONTENU DE LA BOÎTE 6

3. PRÉSENTATION DU PRODUIT 7

3.1 Panneau supérieur 7

3.2 Panneau arrière 8

4. POSITIONNEMENT 8

5. ALLUMAGE 9

6. UTILISATION DE VOTRE PARTYBOX 9

6.1 Connexion Bluetooth 9

6.2 Connexion USB 10

6.3 Commande de la musique 10

6.4 Connexion AUX 11

6.5 Mélange du son avec un microphone et / ou une guitare 11

6.6 Charge de votre appareil mobile 12

6.7 Remplacement de la batterie (JBL BATTERY400) 12

7. TRANSPORT DE VOTRE PARTYBOX 13

8. MONTAGE DE VOTRE PARTYBOX SUR PIED 13

9. UTILISATION AVANCÉE 14

9.1 Application JBL PARTYBOX 14

9.2 Effet lumineux 14

9.3 Effets sonores 14

9.4 Connexion multi-enceintes 14

9.5 Chaînage 14

9.6 Réinitialisation d'usine 14

9.7 IPX4 15

10. CARACTÉRISTIQUES TECHNIQUES 15

11. RÉOLUTION DES PROBLÈMES 16

12. CONFORMITÉ 16

13. MARQUES COMMERCIALES 17

1. INTRODUCTION

Félicitations pour votre achat ! Ce manuel contient des informations sur les enceintes **JBL PARTYBOX STAGE 320**. Nous vous invitons à prendre quelques minutes pour lire ce manuel, qui décrit le produit et inclut des instructions pas à pas pour vous aider dans son installation et sa mise en route. Lisez et comprenez tous les avertissements et toutes les précautions avant d'utiliser ce produit.

Pour toute question sur ce produit, son installation ou fonctionnement, veuillez contacter votre détaillant ou le service clientèle, ou rendez-nous visite sur www.jbl.com.

2. CONTENU DE LA BOÎTE



①

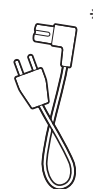

②



③

- 1) Unité principale
- 2) Cordon d'alimentation*
- 3) Guide de démarrage rapide, fiche de sécurité, carte de garantie

* Le nombre de cordons secteur et les types des prises varient selon les régions.

3. PRÉSENTATION DU PRODUIT

3.1 Panneau supérieur

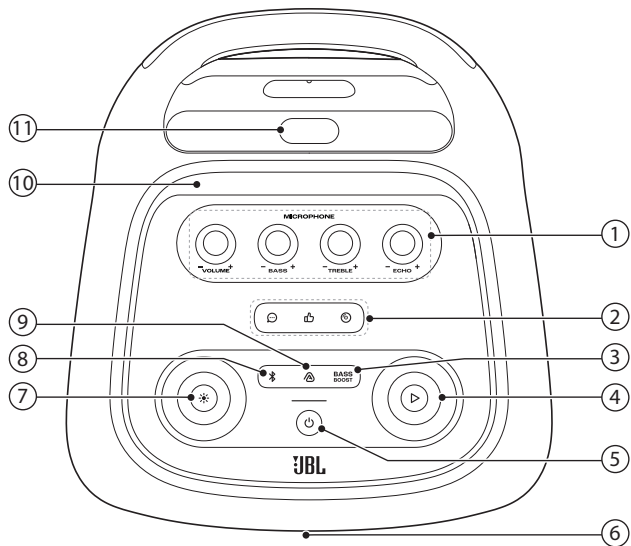

1) Commande de microphone

- VOLUME +

- Réglage du volume du micro.

- BASS +

- Réglage du niveau des graves.

- TREBLE +

- Réglage du niveau des aigus.

- ECHO +

- Réglage du niveau de l'écho.

2) Panneau des effets sonores

- Sélection d'un effet sonore spécial.

3) **BASS BOOST**

- Renforcement du niveau des graves : niveau 1, niveau 2 ou désactivé.

4) ▷

- Lecture, pause ou reprise.
- Tournez dans le sens horaire / antihoraire pour augmenter ou diminuer le volume principal.

5) ⏻

- Marche / arrêt.

6) Anneau lumineux

7) ✨

- Appuyez pour activer ou désactiver les effets lumineux.
- Appuyez pendant plus de 2 secondes pour allumer ou éteindre l'éclairage stroboscopique et étoilé.
- Tournez dans le sens horaire / antihoraire pour parcourir les différents jeux de lumière.

8) ✎

- Appuyez pour activer le mode de jumelage Bluetooth.

9) 🔊

- Appuyez pour passer à la connexion de plusieurs enceintes.

10) Socle pour appareil mobile

11) Poignée télescopique

Attention :

- Ne regardez pas directement les parties émettant de la lumière lorsque les éclairages de l'enceinte sont allumés.

Comportement des témoins

⏻	<input type="radio"/> Blanc fixe	Allumage
	<input type="radio"/> Blanc atténué	Veille
	<input type="radio"/> Inactif	Éteinte
✎	<input type="radio"/> Clignotement blanc rapide	Jumelage
	<input type="radio"/> Blanc fixe	Connectée
	<input type="radio"/> Inactif	Non connectée
BASS BOOST	<input type="radio"/> Blanc fixe	Niveau 2
	<input type="radio"/> Blanc atténué	Niveau 1
	<input type="radio"/> Inactif	Inactif
◻	<input checked="" type="radio"/> Clignotement rouge rapide	Batterie faible
	<input type="radio"/> Blanc clignotant lentement	Charge
	<input type="radio"/> Blanc fixe	L'enceinte est complètement chargée lorsque la bande de témoins est blanche et fixe.

3.2 Panneau arrière

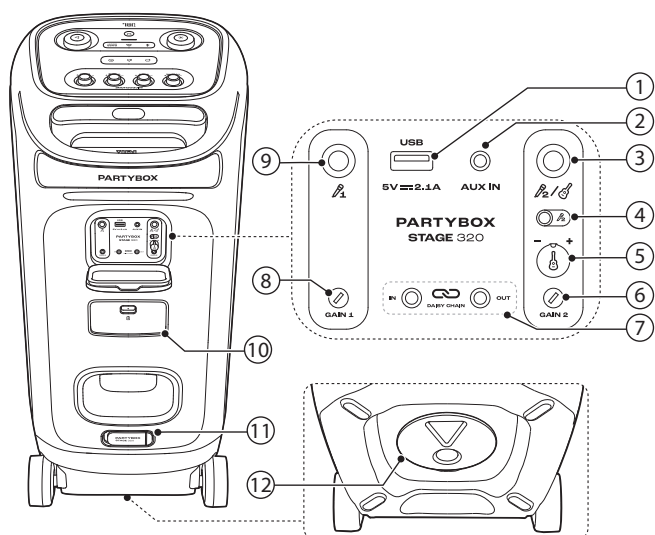

1) USB

- Branchement d'un appareil de stockage USB.
- Charge de votre appareil mobile.

2) AUX IN

- Branchement à un appareil audio externe par un câble audio de 3,5 mm (non fourni).

3)

- Branchement d'un microphone ou d'une guitare.

4) Commutateur microphone 2 / guitare

5) Bouton de volume de la guitare(- +)

- Réglage du volume de la guitare (si branchée).

6) GAIN 2

- Réglage du gain de l'entrée microphone () ou guitare correspondante.

7) IN/OUT

- Connexion en série de plusieurs enceintes PARTYBOX avec des câbles audio de 3,5 mm (non fournis).

8) GAIN 1

- Réglage du gain de l'entrée microphone () correspondante.

9)

- Branchement d'un microphone.

10) Compartiment de la batterie

- Abaissez le verrou pour ouvrir le compartiment de la batterie.

11) CA

- Branchement à une alimentation électrique CA.

12) Montage de votre PARTYBOX sur pied

4. POSITIONNEMENT

Attention :

- Ne vous asseyez pas, ne vous appuyez pas sur l'enceinte et ne la poussez pas sur le côté afin d'éviter tout risque de basculement et de dommage.

Placez l'enceinte sur une surface plate et stable et veillez à ce que le côté des pieds en caoutchouc soit en bas.

5. ALLUMAGE

Attention :

- Utilisez uniquement le cordon secteur fourni.
- Vous pouvez alimenter l'enceinte sur le courant alternatif ou par sa batterie intégrée.

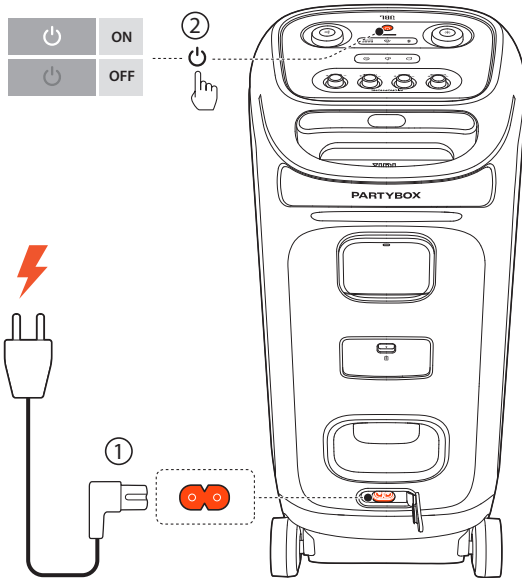

1. Branchement de l'alimentation CA.
 - Pour utiliser la batterie intégrée, débranchez l'alimentation secteur après avoir chargé l'enceinte.
2. Appuyez sur pour l'allumer.

Conseils :

- Chargez complètement l'enceinte avant sa première utilisation pour prolonger la durée de vie de la batterie intégrée.
- Vous pouvez vérifier le niveau de la batterie en appuyant sur n'importe quel bouton de l'enceinte.
- L'enceinte se met automatiquement en veille après 20 minutes d'inactivité. Vous pouvez appuyer sur sur l'enceinte pour revenir au fonctionnement normal.

6. UTILISATION DE VOTRE PARTYBOX

Remarques :

- Une seule source audio peut être diffusée à la fois.
- Le démarrage de la lecture depuis une autre source interrompt toujours la source actuelle.

6.1 Connexion Bluetooth

Vous pouvez utiliser votre enceinte avec votre smartphone ou tablette compatible Bluetooth.

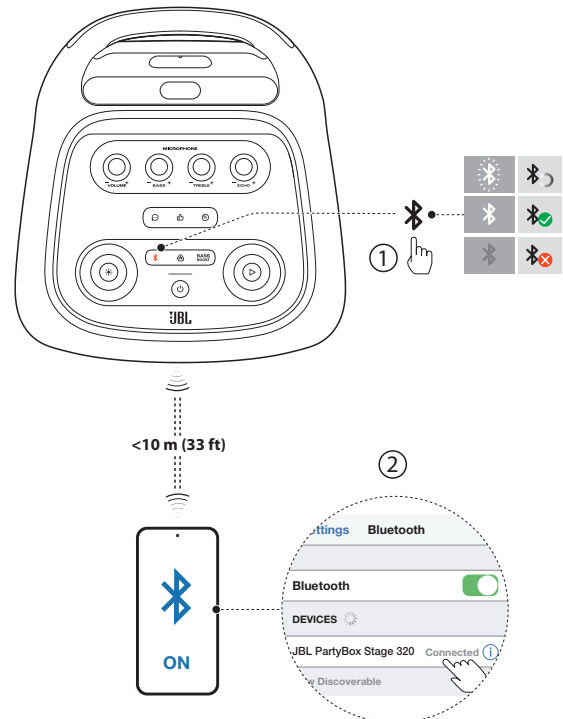

1. Appuyez sur sur l'enceinte pour passer au mode de jumelage Bluetooth.
2. Choisissez **JBL PartyBox Stage 320** sur votre appareil Bluetooth pour établir la connexion.
3. Une fois la connexion effectuée, vous pouvez diffuser l'audio de votre appareil Bluetooth sur cette enceinte.

Remarques :

- Cette enceinte peut mémoriser un maximum de 8 appareils jumelés. Le neuvième appareil jumelé remplacera le premier.
- Entrez « 0000 » si un code PIN vous est demandé lors de la connexion à un appareil Bluetooth.
- Les performances du Bluetooth peuvent être affectées par la distance entre votre appareil et ce produit, votre appareil Bluetooth et l'environnement d'utilisation.

Arrêt de l'utilisation de l'appareil Bluetooth :

- Éteignez cette enceinte, ou
- Désactivez le Bluetooth sur votre appareil.

Reconnexion à l'appareil compatible Bluetooth :

- Lors de sa mise sous tension suivante, l'enceinte tente automatiquement de se reconnecter au dernier appareil connecté.
- Sinon, sélectionnez manuellement **JBL PartyBox Stage 320** sur votre appareil Bluetooth pour établir une connexion.

6.2 Connexion USB

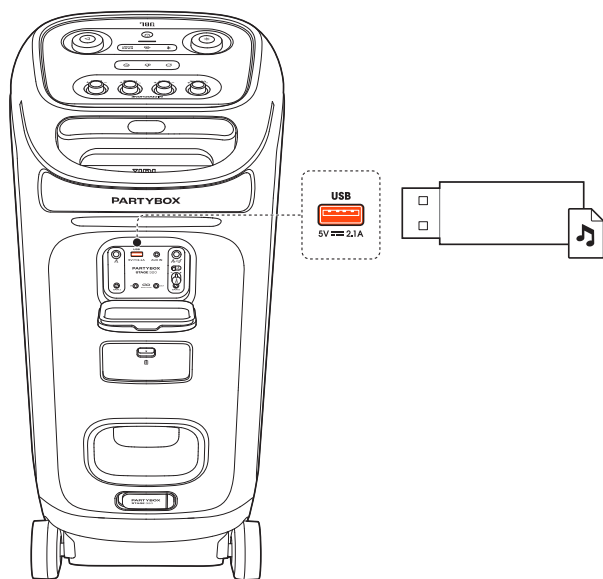

Branchez un périphérique de stockage USB contenant des contenus audio lisibles sur la prise USB de l'enceinte.

→ L'enceinte passe automatiquement à la source USB.

→ La lecture audio démarre automatiquement.

Conseil :

- L'enceinte lit les fichiers audio sur l'appareil de stockage USB, du dossier racine au dernier niveau de sous-dossiers, dans l'ordre alphabétique. La lecture peut inclure jusqu'à 8 niveaux de sous-dossiers.

Formats audio pris en charge

Extension	Codec	Fréquence d'échantillonnage	Débit binaire
MP3	MP1	16 k / 22 k / 24 k / 44,1 k / 48 k	32 à 448 kbit/s
	MP2	16 k / 22 k / 24 k / 44,1 k / 48 k	8 à 384 kbit/s
	MP3	16 k / 22 k / 24 k / 44,1 k / 48 k	8 à 320 kbit/s
WAV	IMA-ADPCM	16 k / 22 k / 24 k / 44,1 k / 48 k	32 à 384 kbit/s
	MS-ADPCM		
	a-law		
	u-law		
	PCM	16 k / 22 k / 24 k / 44,1 k / 48 k	128 à 1536 kbit/s

Extension	Codec	Fréquence d'échantillonnage	Débit binaire
FLAC	flac	16 k / 22 k / 24 k / 44,1 k / 48 k	600 à 1300 kbit/s
WMA	Norme WMA	16 k / 22 k / 24 k / 44,1 k / 48 k	5 à 384 kbit/s

6.3 Commande de la musique

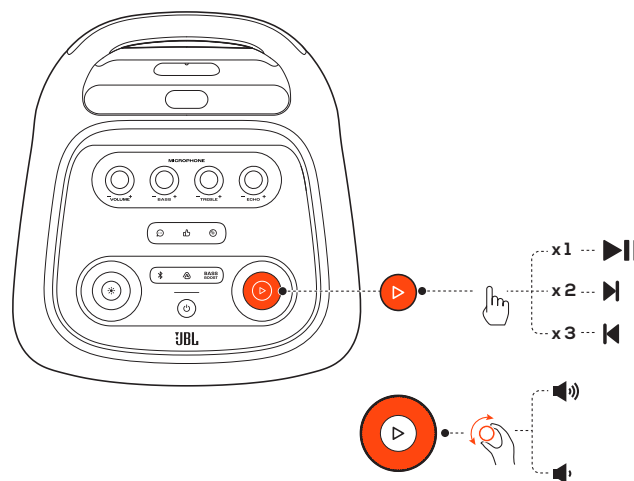

- Appuyez une fois sur ► pour suspendre ou reprendre la lecture.
- Appuyez deux fois sur ► pour passer à la piste suivante.
- Appuyez trois fois sur ► pour passer à la piste précédente.
- Tournez le bouton de volume dans le sens horaire ou anti-horaire pour augmenter ou diminuer le volume principal.
- Appuyez sur **BASS BOOST** pour renforcer le niveau des graves : niveau 1, niveau 2 ou désactivé.

Remarque :

- La fonction de saut n'est pas disponible en mode AUX.

6.4 Connexion AUX

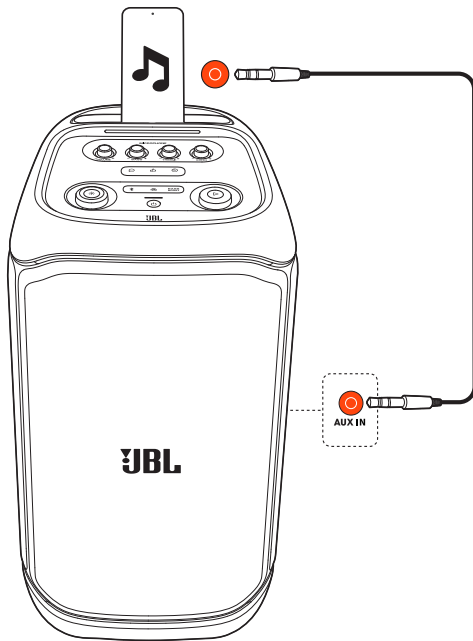

1. Branchez un appareil audio externe à l'enceinte via un câble audio de 3,5 mm (non fourni).
→ L'enceinte passe automatiquement à la source AUX.
2. Démarrez la lecture audio sur l'appareil externe.

6.5 Mélange du son avec un microphone et / ou une guitare

Vous pouvez mélanger son d'un microphone ou une guitare électrique (non fournie) avec une source audio.

Remarques :

- Réglez toujours le volume de la guitare ou du microphone à son niveau minimal avant de les brancher ou de les débrancher.
- Débranchez toujours la guitare ou le microphone lorsque vous ne les utilisez pas.

6.5.1 Branchement d'un microphone

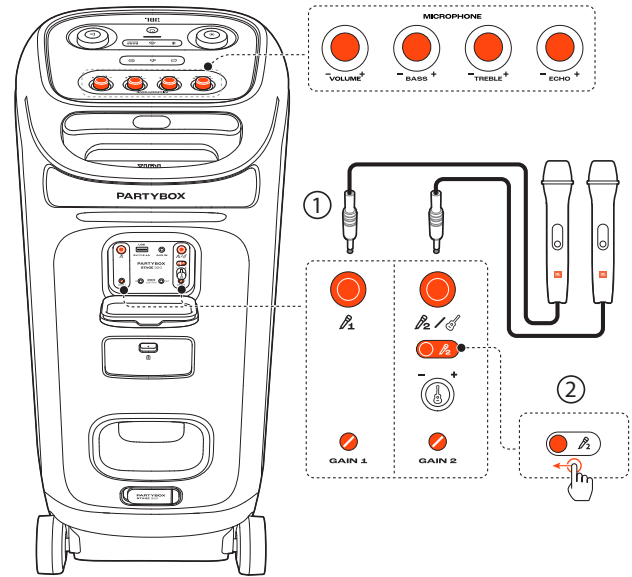

1. Branchez un microphone dans les prises P_1 ou P_2 .
2. Lorsque vous branchez un microphone dans la prise P_2 , déplacez le curseur pour faire apparaître P_2 .

6.5.2 Branchement d'une guitare

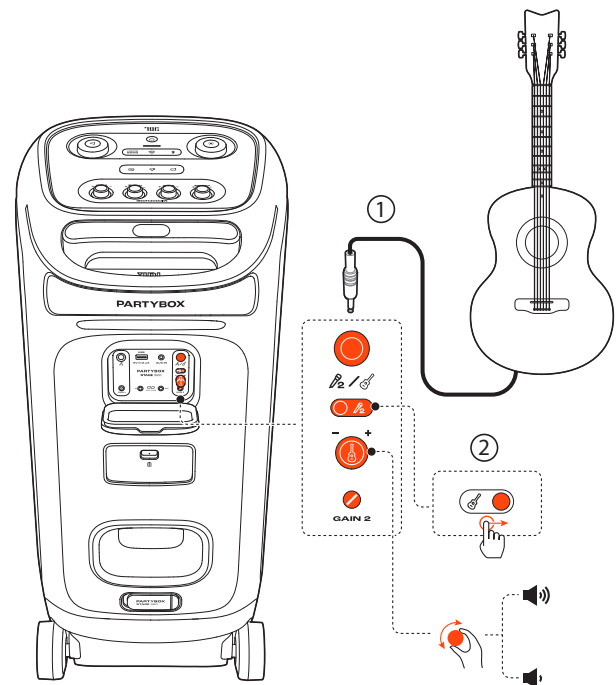

1. Branchez une guitare dans la prise P_2 .
2. Déplacez le curseur pour faire apparaître P_2 .

6.5.3 Mélange du son

Chantez dans le microphone ou jouez de la guitare.

- Tournez le bouton de volume **▷** du panneau supérieur dans le sens horaire ou antihoraire pour régler le volume de la source audio.
- Tournez le bouton - **VOL +** de la guitare du panneau supérieur pour régler le volume de la micro. Tournez le bouton de volume de la guitare (- **▷** +) du panneau arrière pour régler le volume de la guitare.
- Tournez respectivement le bouton **GAIN 1** ou **GAIN 2** du panneau arrière pour régler le gain du microphone ou de la guitare.
- Tournez respectivement les boutons - **ECHO +**, - **TREBLE +** et - **BASS +** du panneau supérieur pour régler les niveaux d'écho, d'aigus et de graves du microphone.

6.6 Charge de votre appareil mobile

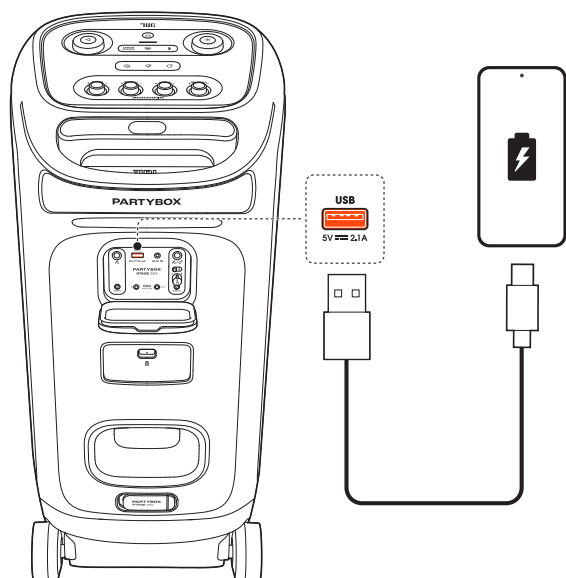

6.7 Remplacement de la batterie (JBL BATTERY400)

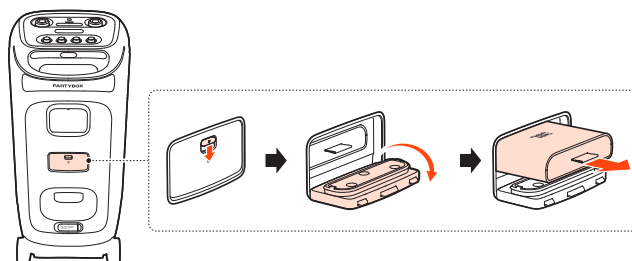

1. Abaissez le verrou pour ouvrir le compartiment de la batterie puis retirez l'ancienne batterie.

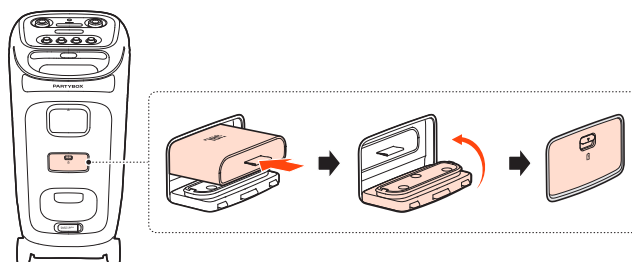

2. Insérez une nouvelle batterie du même type (JBL BATTERY400) avec les contacts métalliques vers le bas, puis fermez le couvercle de la batterie.

7. TRANSPORT DE VOTRE PARTYBOX

Attention :

- Avant de transporter l'enceinte, vérifiez que tous les cordons sont débranchés.
- Pour éviter des blessures et/ou des dommages aux biens, tenez le produit fermement en le transportant.

La conception de la poignée télescopique vous permet de déplacer facilement l'enceinte.

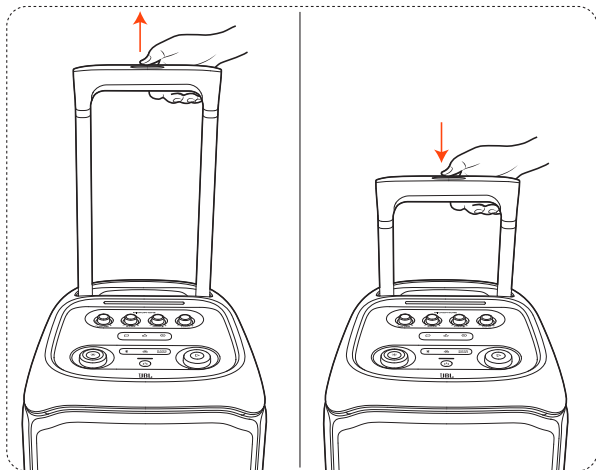

8. MONTAGE DE VOTRE PARTYBOX SUR PIED

Attention :

- L'installation doit être effectuée par des personnes qualifiées respectant les normes de sécurité de levage.
- L'installateur est responsable de la sélection et de l'utilisation appropriées du matériel de montage, afin de monter correctement et en toute sécurité l'enceinte sur pied.

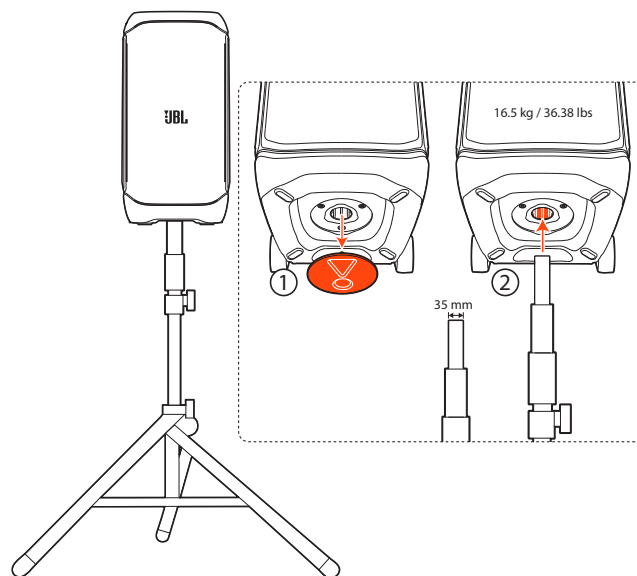

9. UTILISATION AVANCÉE

9.1 Application JBL PARTYBOX



Téléchargez et installez l'application JBL PARTYBOX pour en faire plus avec le produit.

9.2 Effet lumineux

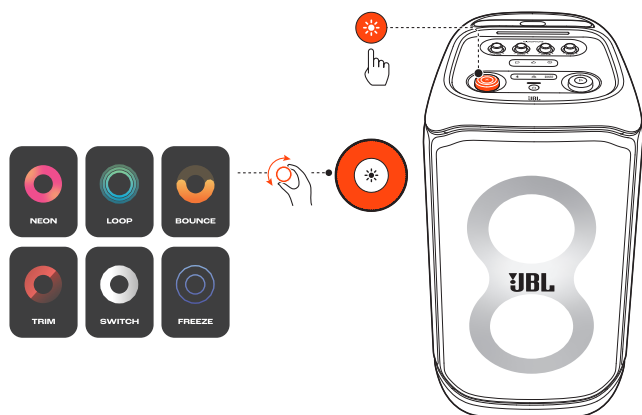

- Appuyez sur ✨ pour activer ou désactiver les effets lumineux.
- Appuyez sur ✨ pendant plus de 2 secondes pour allumer ou éteindre l'éclairage stroboscopique et étoilé.
- Tournez le bouton sens horaire/antihoraire pour parcourir les différents jeux de lumière : NEON, LOOP, BOUNCE, TRIM, SWITCH ou FREEZE.

9.3 Effets sonores

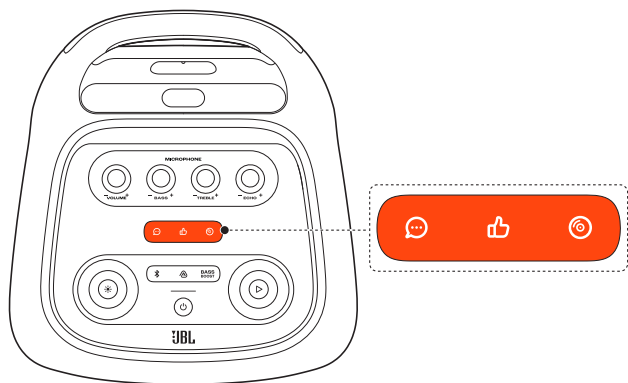

Appuyez sur 🗨️, 👍 ou © pour sélectionner un effet sonore spécial.

9.4 Connexion multi-enceintes

Vous pouvez connecter deux enceintes PARTYBOX ou plus pour un son encore plus gros.

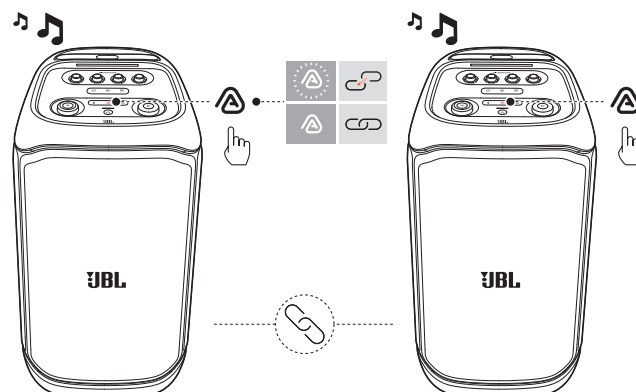

Appuyez sur  sur les deux enceintes.

Déconnexion :

Éteignez une enceinte ou appuyez sur  sur l'une des enceintes.

CONSEIL :

- Par défaut, l'enceinte connectée à votre appareil Bluetooth est l'enceinte principale.

9.5 Chaînage

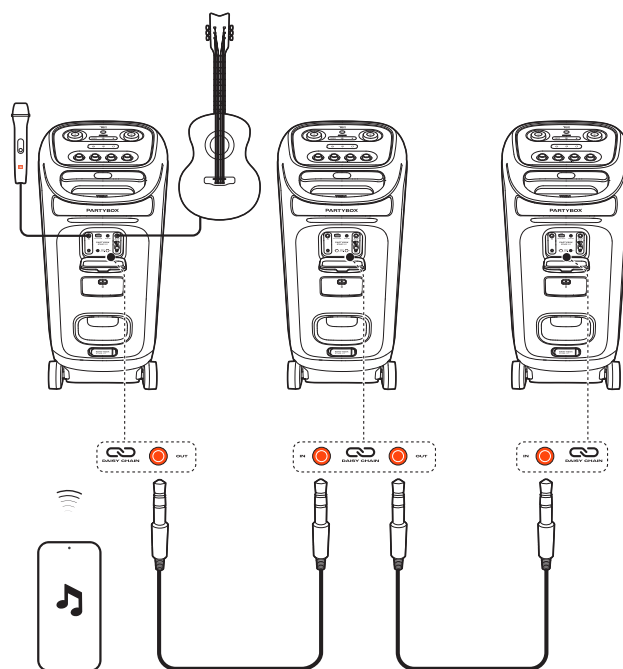

9.6 Réinitialisation d'usine

Pour restaurer les paramètres d'usine, appuyez pendant plus de 10 secondes sur  et ✨.

9.7 IPX4

Attention :

- Vérifiez toujours que la prise de charge est sèche avant de connecter l'alimentation secteur.
- Pour garantir la résistance aux éclaboussures, gardez toujours les couvercles de protection bien fermés.

L'enceinte résiste aux éclaboussures conformément à IPX4.



10. CARACTÉRISTIQUES TECHNIQUES

- Transducteurs : 2 woofers de 165 mm (6,5 pouces), 2 tweeters à dôme de 25 mm (1 pouce)
- Puissance de sortie : 240 W RMS (IEC60268)
- Alimentation électrique : 100 - 240 V~ 50/60 Hz
- Réponse en fréquence : 40 Hz - 20 kHz (-6 dB)
- Rapport signal sur bruit : > 80 dB
- Type de batterie : JBL BATTERY400, Li-ion 68 Wh (équivalente à 7,2 V / 9444 mAh)
- Temps de charge de la batterie : 3 heures (enceinte éteinte)
- Durée de lecture de la musique : jusqu'à 18 heures (selon le volume et le contenu audio)
- Type de câble : câble d'alimentation secteur (type selon les régions)
- Longueur du câble : 2,0 m / 6,6 pi.
- Prise de charge USB : 5 V / 2,1 A (max.) (enceinte éteinte)
- Format USB : FAT16, FAT32
- Version Bluetooth® : 5.4
- Profils Bluetooth® : A2DP V1.4, AVRCP V1.6
- Plage de fréquences de l'émetteur Bluetooth® : 2,4 GHz - 2,4835 GHz
- Puissance de l'émetteur Bluetooth® : ≤ 18 dBm (PIRE)
- Modulation de l'émetteur Bluetooth® : GFSK, π/4 DQPSK, 8DPSK
- Formats pris en charge : .MP3, .WAV, .WMA, .FLAC
- Sensibilité d'entrée :
 - Entrée Aux : 250 mV RMS (connecteur 3,5 mm)
 - Entrée Mic : 20 mV RMS
 - Entrée Guitare : 100 mV RMS
 - Entrée Bluetooth/USB : -12 dBFS
- Dimensions du produit (L x H x P) : 335 mm x 669 mm x 385 mm / 13,19" x 26,34" x 15,16"
- Poids net : 16,5 kg / 36,38 lbs
- Dimensions de l'emballage (L x H x P) : 384 mm x 729 mm x 434 mm / 15,1" x 28,7" x 17,1"
- Poids brut : 18,9 kg / 41,7 lbs

* L'autonomie de batterie de 18 h est indiquée uniquement à titre de référence et peut varier selon le contenu musical et l'âge de la batterie après de nombreux cycles de charge et de décharge. Elle s'obtient avec une source musicale prédéfinie, les effets lumineux désactivés, la suramplification des graves désactivée, un niveau de volume de 18 et une source de diffusion Bluetooth.

11. RÉOLUTION DES PROBLÈMES

Attention :





- N'essayez jamais de réparer ce produit par vous-même. Si vous rencontrez des problèmes lors de l'utilisation de ce produit, vérifiez les points suivants avant de requérir une intervention.

Systeme

L'enceinte ne s'allume pas.

- Vérifiez que la batterie de l'enceinte n'est pas déchargée. Sinon, branchez-la sur l'alimentation secteur.

Aucune réaction de certains boutons

- Le produit peut être en mode démo. En mode de démonstration, toutes les sources d'entrée et les boutons, sauf  /  / **BASS BOOST** et les boutons de volume et d'effets lumineux, sont désactivés. Si l'enceinte est branchée sur le secteur, appuyez simultanément pendant plus de 10 secondes sur  et  pour sortir du mode démonstration.

Son

Aucun son de l'enceinte.

- Vérifiez que l'enceinte est allumée.
- Réglage du volume.
- Vérifiez qu'une source audio est active et non coupée.

Bluetooth

Un appareil ne peut pas se connecter à l'enceinte.

- Vérifiez que la fonction Bluetooth de l'appareil est activée.
- L'enceinte est déjà connectée à un autre appareil Bluetooth. Appuyez pendant plus de 10 secondes sur  sur l'enceinte pour la déconnecter et la jumeler à un nouvel appareil.

Mauvaise qualité audio d'un appareil Bluetooth connecté

- La réception Bluetooth est mauvaise. Rapprochez l'appareil de l'enceinte ou retirez tout obstacle entre l'appareil et l'enceinte.

12. CONFORMITÉ

Le produit est conforme à la législation sur l'énergie de l'Union européenne.

Mode de connexion Bluetooth

Le produit est prévu pour la diffusion de musique via une connexion Bluetooth. Un utilisateur peut diffuser de l'audio Bluetooth vers l'enceinte. Lorsque le produit est connecté par le Bluetooth, la connexion Bluetooth doit rester active constamment pour assurer son bon fonctionnement.

Le produit se met en veille (veille en réseau) après 20 minutes d'inactivité. La consommation d'énergie en veille est inférieure à 2,0 watts, après quoi il peut être réactivé via une connexion Bluetooth.

Mode de déconnexion Bluetooth

Le produit se met en veille après 20 minutes d'inactivité. La consommation électrique en veille est inférieure à 0,5 watts.

13. MARQUES COMMERCIALES



The Bluetooth® word mark and logos are registered trademarks owned by Bluetooth SIG, Inc. and any use of such marks by HARMAN International Industries, Incorporated is under license. Other trademarks and trade names are those of their respective owners.



HARMAN International Industries,
Incorporated 8500 Balboa Boulevard,
Northridge, CA 91329 USA
www.jbl.com

© 2024 HARMAN International Industries, Incorporated.

Tous droits réservés.

JBL est une marque commerciale de HARMAN International Industries, Incorporated, déposée aux États-Unis et/ou dans d'autres pays. Les caractéristiques, les spécifications et l'aspect sont susceptibles d'être modifiés sans préavis.