

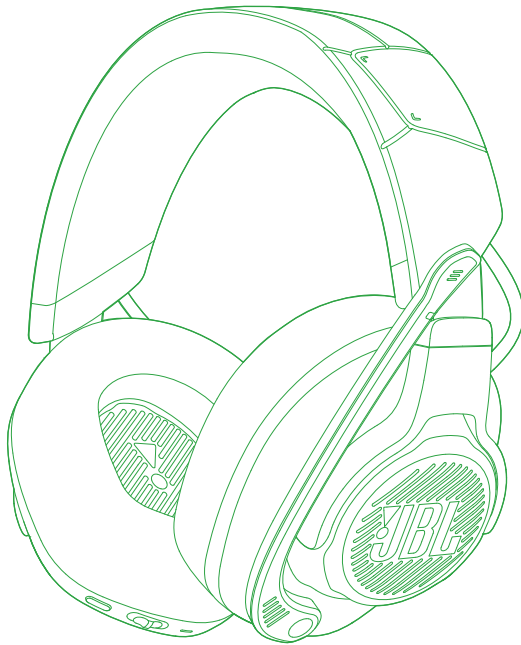

# JBL QUANTUM 910X WIRELESS FOR XBOX



BETJENINGSVEJLEDNING

# INDHOLDSFORTEGNELSE

<b>INTRODUKTION .....</b>	<b>1</b>
<b>HVAD ER DER I ÆSKEN.....</b>	<b>2</b>
<b>PRODUKTOVERSIGT .....</b>	<b>3</b>
Kontrollementer på headsettet .....	3
Kontrolfunktioner på 2,4 GHz USB trådløs dongle .....	5
Kontrollementer på 3,5 mm lyd kabel .....	5
<b>KOM GODT I GANG .....</b>	<b>6</b>
Opladning af headsettet.....	6
Bære din headsettet .....	7
Tænd.....	8
Førstegangssopsætning (kun til pc) .....	8
<b>BRUG AF HEADSETTET .....</b>	<b>10</b>
Med 3,5 mm lydforbindelse.....	10
Med 2,4 GHz trådløs forbindelse .....	11
Med Bluetooth (sekundær forbindelse) .....	14
<b>PRODUKTSPECIFIKATIONER .....</b>	<b>16</b>
<b>FEJLFINDING.....</b>	<b>18</b>
<b>LICENS .....</b>	<b>20</b>

# INTRODUKTION

Tillykke med dit køb! Denne vejledning indeholder oplysninger om JBL QUANTUM910X WIRELESS FOR XBOX gaming headsettet. Vi opfordrer dig til at bruge et par minutter på at læse denne vejledning, som beskriver produktet og indeholder trinvisse instruktioner, der kan hjælpe dig med at konfigurere og komme i gang. Læs og forstå sikkerhedsinstruktionerne, inden du tager produktet i brug.

Hvis du har spørgsmål til dette produkt eller dets drift, bedes du kontakte din forhandler eller kundeservice eller besøge os på [www.JBLQuantum.com](http://www.JBLQuantum.com)

# HVAD ER DER I ÆSKEN

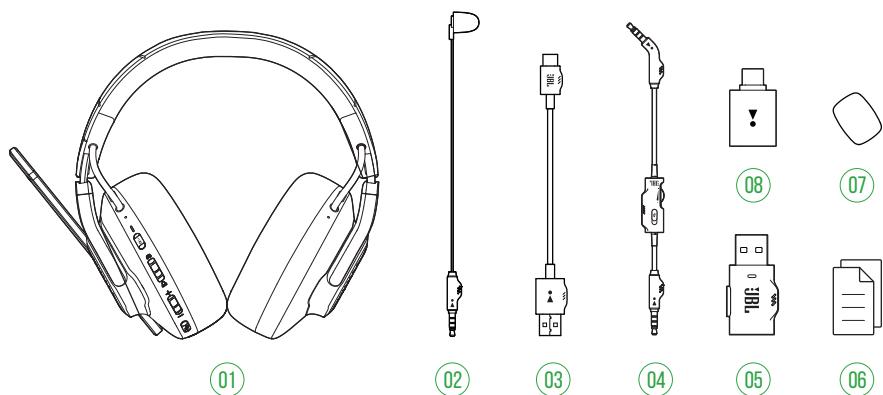

- 01 JBL QUANTUM910X WIRELESS FOR XBOX headset
- 02 Kalibrering af mikrofon
- 03 USB-opladningskabel (USB-A til USB-C)
- 04 3,5 mm lyd kabel
- 05 2,4 GHz USB trådløs dongle (USB-C)
- 06 Lynguide, garantibevis og sikkerhedsark
- 07 Skumhætte til boom-mikrofonen
- 08 USB-A til USB-C-konverter

# PRODUKTOVERSIGT

## KONTROLELEMENTER PÅ HEADSETTET

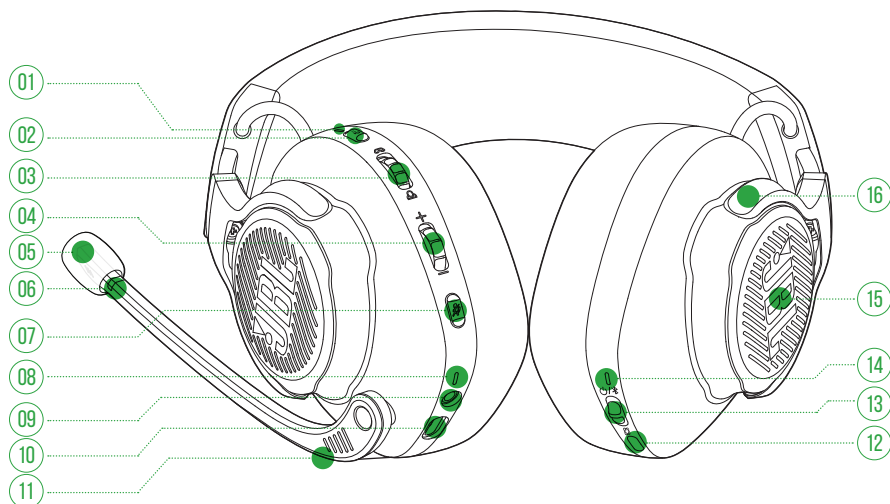

### 01 ANC\* / TalkThru\*\* LED

- Lyser, når ANC-funktionen er aktiveret.
- Blinker hurtigt, når TalkThru-funktionen er aktiveret.

### 02 knap

- Tryk kortvarigt for at aktivere eller deaktivere ANC.
- Hold nede i 2 sekunder for at tænde eller slukke for TalkThru.

### 03 / Ring op

- Afbalancerer lydstyrken for chat i forhold til spillets lydstyrke.

### 04 Indstillingsknap for lydstyrke +/-

- Justerer lydstyrken for headsettet.

### 05 Aftagelig skumvindhætte

## 06 LED-indikator for mikrofon til/fra

- Lyser, når mikrofonen er slået fra.

## 07 knap

- Tryk for at slå mikrofonen til eller fra.
- Hold nede i 5 sekunder for at tænde eller slukke for RGB-lyset.

## 08 LED-indikator for opladning

- Angiver status for opladning og batteri.

## 09 3,5 mm lydстик

## 10 USB-C port

## 11 Stemmemfokus boom-mikrofon

- Slå op for at slå mikrofonen fra eller ned for at slå mikrofonen til.

## 12 knap

- Tryk for at skifte mellem slukket (standard), rumlig lyd og rumlig lyd + hovedsporing.
- Hold nede i 2 sekunder for at begynde centrering til hovedsporing igen.

## 13 / skydeknap

- Træk opad for at tænde for strøm og aktivere 2,4 GHz-parringstilstand, eller træk nedad for at slukke for headsettet.
- Skub opad, og hold nede i 2 sekunder for at aktivere Bluetooth-parringstilstand.

## 14 LED-indikator for status (Strøm / 2,4 GHz / Bluetooth)

## 15 RGB-belysningszoner

## 16 Foldbar øreko

\* **ANC (Aktiv støjdemning):** Oplev en total indlevelse i spillet ved at udelukke udefrakommende støj.

\*\* **TalkThru:** I TalkThru-tilstanden kan du føre naturlige samtaler uden at tage headsettet af.

## KONTROLFUNKTIONER PÅ 2,4 GHz USB TRÅDLØS DONGLE

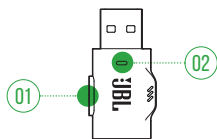

### 01 TILSLUT-knap

- Hold nede i 5 sekunder for at aktivere 2,4 GHz trådløs parringstilstand.

### 02 LED

- Angiver status for 2,4 GHz trådløs forbindelse.

## KONTROLELEMENTER PÅ 3,5 MM LYDKABEL

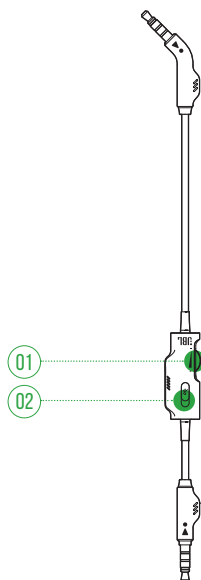

### 01 Indstillingsknap for lydstyrke

- Justerer headsettets lydstyrke ved 3,5 mm lydforbindelse.

### 02 skydeknap

- Træk for at slå mikrofonen fra eller til ved 3,5 mm lydforbindelse.

# KOM GODT I GANG

## OPLADNING AF HEADSETTET

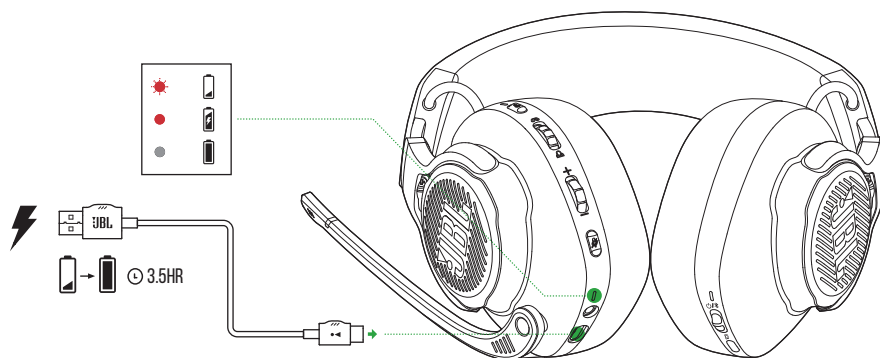

Inden brug skal du oplade dit headset helt med det medfølgende USB-A til USB-C opladningskabel.

### TIPS:

- Det tager cirka 3,5 timer at oplade headsettet fuldt ud.
- Du kan også oplade dit headset med et USB-C til USB-C opladningskabel (medfølger ikke).



# BÆRE DIN HEADSETTET

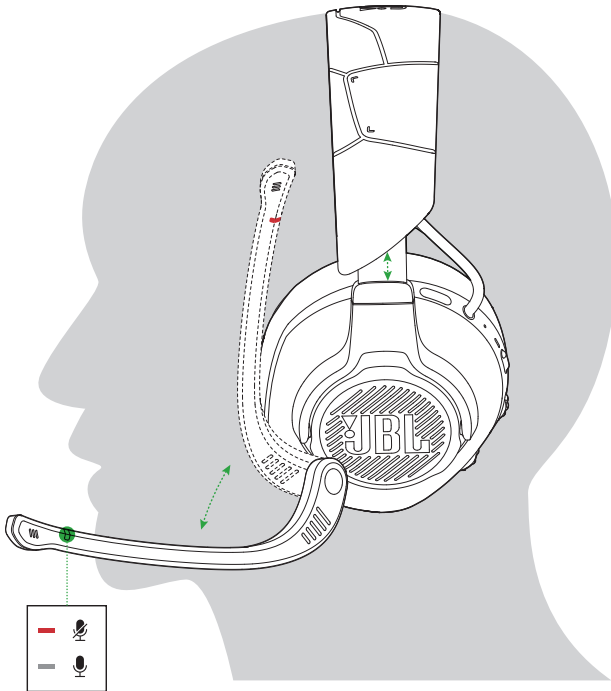

1. Placer siden markeret med **L** på dit venstre øre og siden markeret med **R** på dit højre øre.
2. Justér ørekopperne og bøjljen, så de sidder behageligt.
3. Juster mikrofonen efter behov.

## TÆND

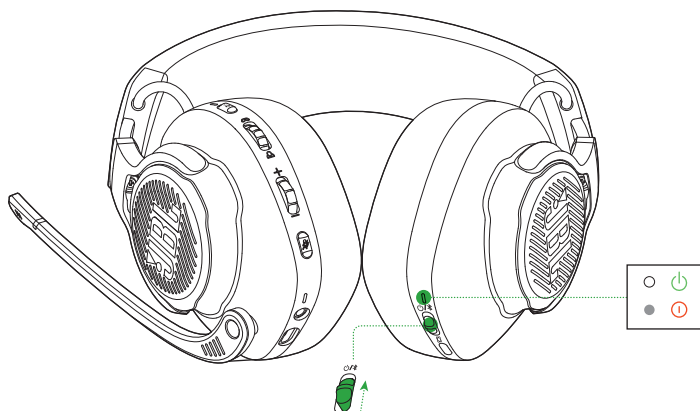

- Træk tænd/sluk-knappen opad for at tænde for headsettet.
  - ↳ LED-indikatoren for status lyser konstant hvidt, når det er tændt.
- Træk nedad for at slukke.

## FØRSTEGANGSOPSÆTNING (KUN TIL PC)

Download **JBL QuantumENGINE** fra [jblquantum.com/engine](http://jblquantum.com/engine) for at få fuld adgang til funktionerne på dit JBL Quantum-headset: Fra kalibrering af headsettet til justering af 3D-lyd, så den passer til din hørelse. Fra oprettelse af tilpassede RGB-lyseffekter til indstilling af boom-mikrofonens sidetone.

## SOFTWAREKRAV

Platform: Windows 10 (kun 64 bit) / Windows 11

500 MB ledig plads på harddisken til installation

### TIPS:

- JBL QuantumSPHERE 360 er kun tilgængelige på Windows. Installation af software påkrævet.
- JBL QuantumSPATIAL 360 fås til Xbox Series (X/S), Xbox One, PlayStation™ (PS4/PS5) og Nintendo Switch.

1. Forbind headsettet til din pc via 2,4 GHz USB trådløs forbindelse (se "[Med 2,4 GHz trådløs forbindelse](#)").
2. Gå til "**Sound Settings**" (Lydindstillinger) -> "**Sound Control Panel**" (Betjeningspanel til lydkontrol).
3. Under "**Playback**" (Afspilning) fremhæves "**JBL QUANTUM910X WIRELESS FOR XBOX GAME**" og vælg "**Set Default**" (Indstil standard) -> "**Default Device**" (Standardenhed).
4. Fremhæv "**JBL QUANTUM910X WIRELESS FOR XBOX CHAT**" og vælg "**Set Default**" (Indstil standard) -> "**Default Communication Device**" (Standardkommunikationsenhed).
5. Under "**Recording**" (Optagelse) fremhæv "**JBL QUANTUM910X WIRELESS FOR XBOX CHAT**" og vælg "**Set Default**" (Indstil standard) -> "**Default Device**" (Standardenhed).
6. I din chat-applikation skal du vælge "**JBL QUANTUM910X WIRELESS FOR XBOX CHAT**" som standardenhed for lyd.
7. Følg anvisningerne på skærmen for at gøre dine lydindstillinger personlige.

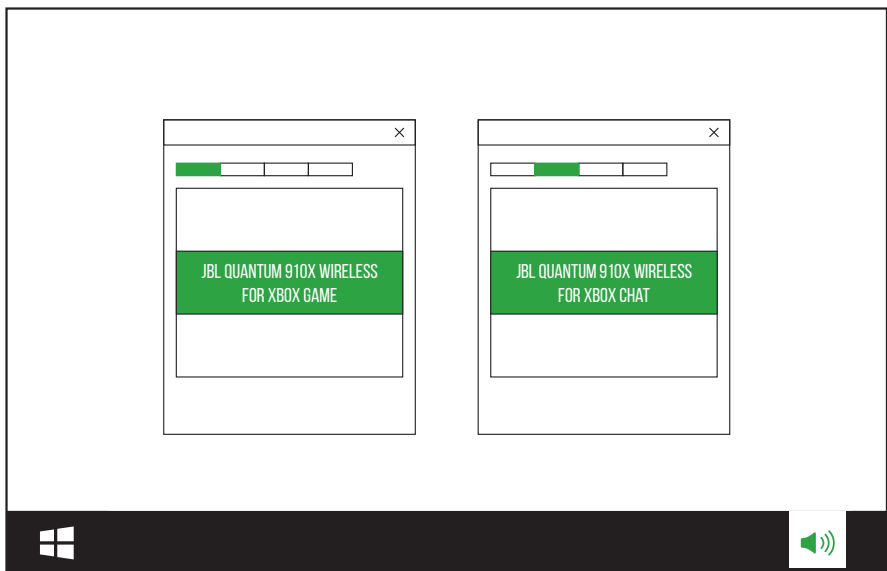

# BRUG AF HEADSETTET

## MED 3,5 MM LYDFORBINDELSE

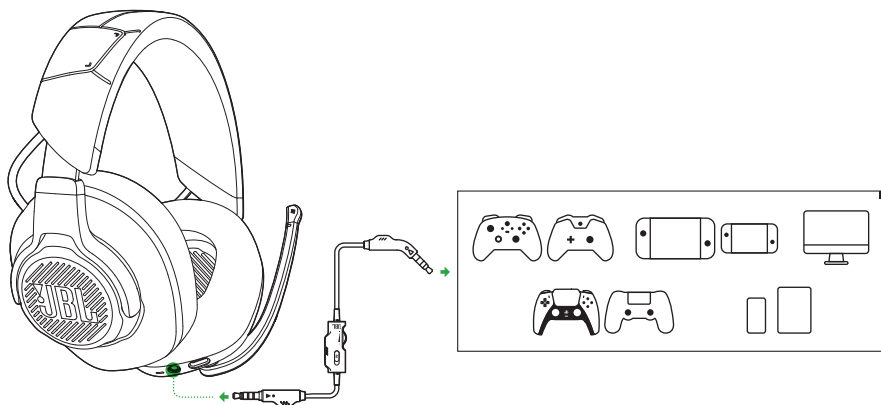

1. Tilslut det sorte stik til dit headset.
2. Tilslut det orange stik til 3,5 mm-hovedtelefonstikket på din pc, Mac, mobil eller spilkonsol.

### Grundlæggende brug

Knap	Funktion
Indstillingsknap for lydstyrke på 3,5 mm lyd kabel	Juster masterlydstyrken.
🔇 Indstillingsknap på 3,5 mm lyd kabel	Træk for at slå mikrofonen til eller fra.

### BEMÆRK:

- LED-indikatoren for mikrofon til/fra, 🔇 knappen, 🔄 / 📶 ring op og RGB-belysningszonerne på headsettet virker ikke ved 3,5 mm lydforbindelse.

# MED 2,4 GHz TRÅDLØS FORBINDELSE

## TIL DIN XBOX

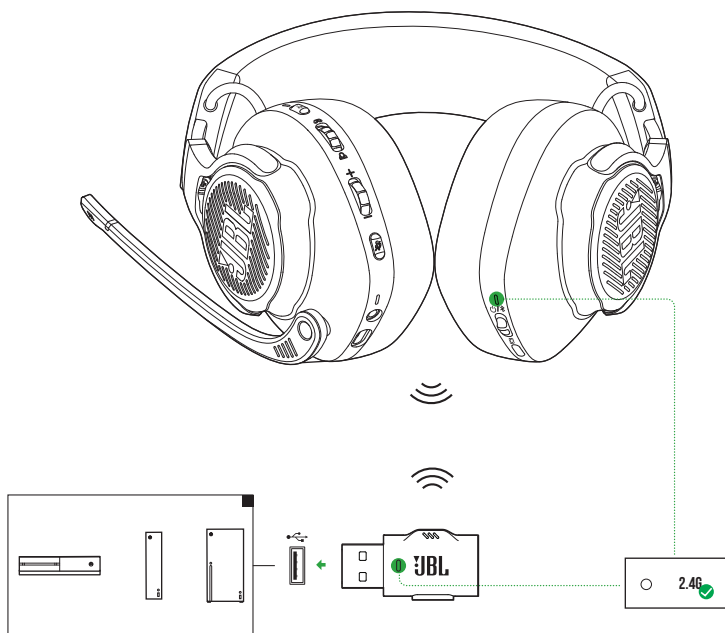





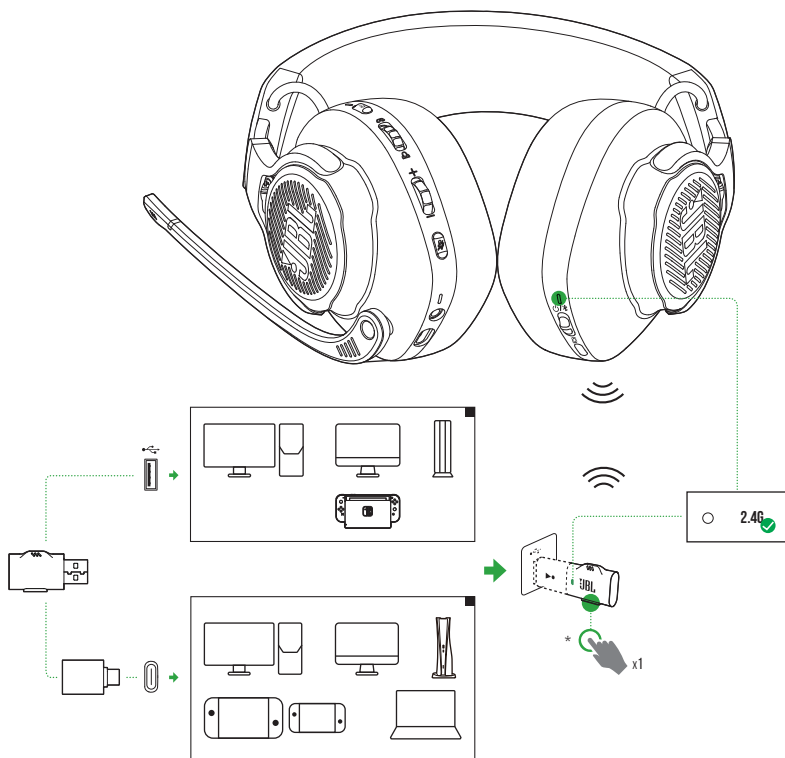

1. Sæt den 2,4 GHz trådløse USB-dongle til en USB-A-port på din Xbox.
2. Tænd for headsettet. Det parres automatisk med donglen.
  - ↳ Når forbindelsen er lykkedes, lyser status-LED'en på headsettet konstant hvidt, mens LED-indikatoren på donglen lyser konstant grønt.

## TIL DIN PC, MAC OSV.



1. Sæt den trådløse 2,4 GHz USB-dongle i en USB-A-port på din pc, Mac, PS4/PS5-konsol eller Nintendo Switch™-konsol.
  - Med den medfølgende USB-A til USB-C-konverter kan du tilslutte donglen til en USB-C-port på din pc, Mac, bærbare computer, PS5-konsol eller Nintendo Switch™-konsol.
2. Tænd for headsettet. Det parres automatisk med donglen.
  - ↳ Når forbindelsen er lykkedes, lyser status-LED'en på headsettet konstant hvidt, mens LED-indikatoren på donglen automatisk skifter fra grøn til konstant hvidt.
  - \* Hvis ikke (f.eks. med en Windows-pc), skal du trykke på **CONNECT** på donglen.

## Grundlæggende brug

Knapper	Brug
Indstillingsknap for lydstyrke	Juster masterlydstyrken.
	Drej mod  for at øge lydstyrken for spillet.
	Drej mod  for at øge lydstyrken for chat.
 knap	Tryk for at slå mikrofonen til eller fra. Hold nede i 5 sekunder for at tænde eller slukke for RGB-lyset.
 knap	Tryk kortvarigt for at aktivere eller deaktivere ANC (aktiv støjreduktion). Hold nede i 2 sekunder for at tænde eller slukke for TalkThru.

## MANUEL PARRING

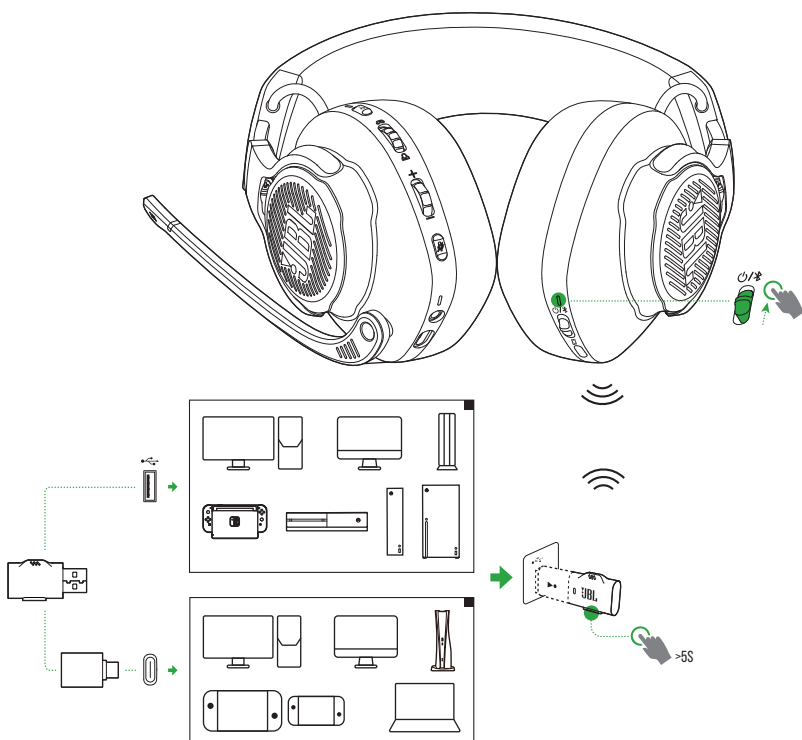

1. Træk afbryderen opad på headsettet for at tænde og aktivere parringstilstand på 2,4 GHz.
2. På den trådløse 2,4 GHz USB-dongle, skal du holde **CONNECT** inde i mere end 5 sekunder, indtil LED-indikatoren blinker hurtigt grønt.
  - Efter en vellykket forbindelse:
    - ↳ Med en Xbox lyser status-LED'en på headsettet konstant hvidt, mens LED'en på donglen lyser konstant grønt.
    - ↳ Med de andre enheder bliver status-LED'en på headsettet konstant hvid, mens LED-indikatoren på donglen automatisk skifter fra grøn til konstant hvid.
  - \* Hvis ikke (f.eks. med en Windows-pc), skal du trykke på **CONNECT** på donglen.

### TIPS:

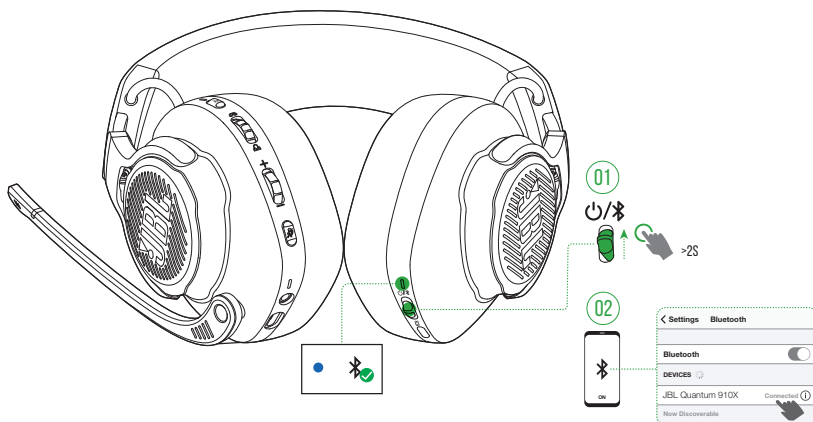

- Headsettet slukkes automatisk efter 10 minutters inaktivitet.
- LED-indikatoren på donglen går i forbindelsestilstand (blinker langsomt) efter afbrydelse fra headsettet.
- Kompatibilitet med alle USB-porte er ikke garanteret.

## MED BLUETOOTH (SEKUNDÆR FORBINDELSE)



Med denne funktion kan du tilslutte din mobiltelefon til headsettet, mens du spiller spil, uden at skulle bekymre dig om at gå glip af vigtige opkald.



1. På headsettet skal du trække  /  skydeknappen opad og holde den der i 2 sekunder for at aktivere Bluetooth-parringstilstand.  
↳ LED-indikatoren for status blinker hurtigt (parrer).
2. Aktiver Bluetooth på din mobiltelefon og vælg "JBL Quantum 910X" fra "Devices" (Enheder).  
↳ LED-indikatoren for status blinker langsomt (forbinder), og lyser til sidst konstant blå (forbundet).



## BEMÆRK:

- Næste gang du tænder for headsettet, skal du trække  /  skydeknappen opad for at forbinde headsettet til din mobiltelefon igen.

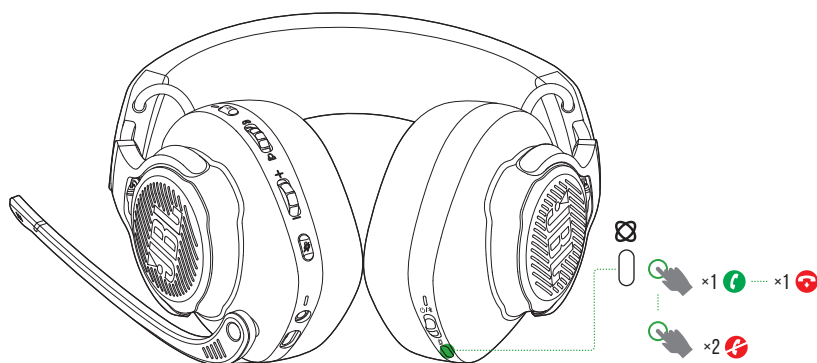
## STYR OPKALD



### Ved indkommende opkald

- Tryk på  én gang for at svare.
- Tryk på  to gange for at afvise.

### Under et opkald:

- Tryk på  én gang for at lægge på.

## TIP:

- Brug lydstyrkeknappen på din Bluetooth-tilsluttet enhed til at justere lydstyrken.

# PRODUKTSPECIFIKATIONER

- Model: QUANTUM910X WIRELESS FOR XBOX
- Enheds-størrelse: 50 mm dynamiske enheder
- Frekvensområde (passiv): 20 Hz - 40 kHz
- Frekvensområde (aktiv): 20 Hz - 20 kHz
- Mikrofonens frekvensområde: 100 Hz - 8 kHz
- Maks. indgangseffekt: 30 mW
- Følsomhed: 113 dB SPL ved 1 kHz / 1 mW
- Maksimal SPL: 93 dB
- Mikrofonfølsomhed: -38 dBV / Pa Ved 1 kHz
- Impedans: 32 ohm
- 2,4 GHz trådløs sendeeffekt: <11 dBm (EIRP)
- 2,4 GHz trådløs modulering: GFSK,  $\pi/4$  DQPSK
- 2,4 GHz trådløs transportfrekvens: 2400 MHz - 2483,5 MHz
- Bluetooth-transmitteret effekt: <12 dBm (EIRP)
- Bluetooth-sendemodulation: GFSK,  $\pi/4$  DQPSK
- Bluetooth-frekvens: 2400 MHz - 2483,5 MHz
- Bluetooth-profilversion: HFP: v1.8, A2DP: v1.3
- Bluetooth-version: BT Core: v5.2
- Batteritype: Li-ion batteri (3,7 V / 1300 mAh)
- Strømforsyning: 5 V, 2 A
- Opladningstid: 3,5 timer
- Musikafspilningstid med Bluetooth og 2,4 GHz tændt og ANC og RGB-belysning slukket: op til 34 timer
- Taletid med BT og 2,4 GHz tændt og ANC og RGB-belysning slukket: op til 35 timer
- Musikafspilningstid med kun 2,4 GHz tændt og ANC og RGB-belysning slukket: op til 37 timer

- Taletid med kun 2,4 GHz tændt og ANC og RGB-belysning slukket: op til 37 timer
- Musikafspilningstid med kun Bluetooth tændt og ANC og RGB-belysning slukket: op til 42 timer
- Taletid med kun Bluetooth tændt og ANC og RGB-belysning slukket: op til 46 timer
- Mikrofonens karakteristik: Envejs
- Vægt: 420 g

**BEMÆRK:**

- De tekniske specifikationer kan ændres uden varsel.

# FEJLFINDING

Hvis du har problemer med at bruge dette produkt, skal du kontrollere følgende punkter, før du anmoder om service.

## IKKE TÆNDT

- Headsettet slukkes automatisk efter 10 minutters inaktivitet. Tænd headsettet igen.
- Genoplad headsettet (se "[Opladning af headsettet](#)").

## 2,4 GHz PARRING MISLYKKEDES MELLEM HEADSET OG 2,4 GHz USB TRÅDLØS DONGLE

- Flyt headsettet tættere på donglen. Hvis problemet fortsætter, par headsettet med donglen igen manuelt (se "[Manuel parring](#)").

## BLUETOOTH-PARRING MISLYKKEDES

- Sørg for, at du har aktiveret Bluetooth-funktionen på den enhed, der skal tilsluttes headsettet.
- Flyt enheden tættere på headsettet.
- Headsettet er forbundet med en anden enhed via Bluetooth. Afbryd forbindelsen til den anden enhed, og gentag proceduren for parring. (Se "[Med Bluetooth \(sekundær forbindelse\)](#)").

## INGEN ELLER DÅRLIG LYD

- Sørg for, at du har valgt **JBL QUANTUM910X WIRELESS FOR XBOX GAME** som standardenhed i lydindstillingerne for spil på din pc, Mac eller spillekonsolenheder.
- Justér lydstyrken på din pc, Mac eller spillekonsol.
- Tjek spilchatbalancen på pc'en, hvis du kun afspiller spil- eller chatlyd.
- Tjek at ANC er aktiveret, mens TalkThru er deaktiveret.

- Du kan opleve åbenlys lyd kvalitetsforringelse, når du bruger headsettet i nærheden af en USB 3.0 aktiveret enhed. Dette er ikke en funktionsfejl. Brug i stedet en USB-forlænger for at placere donglen så langt fra USB 3.0 port som muligt.

### **I 2,4 GHz trådløs forbindelse:**

- Sørg for, at headsettet og den trådløse 2,4 GHz-dongle er parret og forbundet korrekt.
- USB-portene på nogle spillekonsoller kan være inkompatible med JBL QUANTUM910X WIRELESS FOR XBOX. Dette er ikke en funktionsfejl.

### **I 3,5 mm lydforbindelse:**

- Sørg for, at 3,5 mm-lydkablet er tilsluttet korrekt.

### **I Bluetooth-forbindelse**

- Headsettets lydstyrkekontrol virker ikke på den Bluetooth-forbundne enhed. Dette er ikke en funktionsfejl.
- Bør holdes væk fra kilder til radiointerferens såsom mikrobølgerovne og trådløse routere.

## **MINE HOLDKAMMERATER KAN IKKE HØRE MIN STEMME**

- Sørg for, at du har valgt **JBL QUANTUM910X WIRELESS FOR XBOX CHAT** som standardenhed i lydindstillingerne for chat på din pc, Mac eller spillekonsol.
- Sørg for, at mikrofonen ikke er slået fra.

## **JEG KAN IKKE HØRE MIG SELV, NÅR JEG TALER**

- Aktiver sidetone via **JBL QuantumENGINE** for at høre dig selv tydeligt over spillet. ANC / TalkThru deaktiveres, når sidetonen er aktiveret.

# LICENS



Varemærket Bluetooth® og de tilhørende logoer er registrerede varemærker tilhørende Bluetooth SIG, Inc., og enhver brug af sådanne mærker af HARMAN International Industries, Incorporated, foregår under licens. Andre varemærker og varebetegnelser tilhører deres respektive ejere.

