



*Mode d'emploi et guide d'installation*  
**Amplificateurs de puissance**  
**GTR-7535/GTR-104/GTR-102**

## MERCI POUR VOTRE ACHAT. . .

Votre produit a été conçu pour vous offrir les performances et la facilité d'utilisation que vous attendez de JBL.

- Veuillez prendre le temps de lire complètement votre mode d'emploi avant d'utiliser ou d'installer votre amplificateur.
- Conservez le mode d'emploi de votre amplificateur dans votre boîte à gants avec le mode d'emploi de votre voiture.
- Rangez la facture de votre amplificateur avec vos autres documents importants afin d'obtenir rapidement un service sous garantie si nécessaire.

Les amplificateurs multicanaux mono et large bande GTR fournissent le rendement et la puissance que vous attendez des amplificateurs de classe D. Les amplificateurs de caissons de graves bénéficient d'une conception à haut rendement, d'un faible bruit et d'un chemin de signal à faible distorsion ainsi que d'entrées de niveaux bas et élevés. Les amplificateurs 2, 4 et 5 canaux offrent la diffusion audio Bluetooth. Les amplificateurs GTR incluent également le Party Mode™, un jumelage Bluetooth multiple qui permet à jusqu'à trois occupants d'un véhicule de diffuser leur musique sur le système audio. Clari-Fi™, une technologie de restauration audio exclusive, améliore la qualité sonore globale des fichiers compressés, elle restaure la chaleur et l'ambiance naturelles de la musique. Vous découvrirez de nombreux autres raffinements et caractéristiques qui permettent d'adapter l'expérience audio automobile selon vos préférences personnelles.

## PRÉSENTATION DU MANUEL

Ce manuel décrit les directives d'installation générales et les instructions d'utilisation. Cependant, veuillez noter qu'une installation convenable de composants audio et vidéo mobiles requiert une expérience qualifiée et des procédures mécaniques et électriques. Si vous ne disposez pas des connaissances et des outils permettant d'exécuter correctement cette installation, nous vous recommandons fortement de consulter un distributeur agréé JBL pour connaître vos options d'installation. Conservez toutes les instructions et les factures à titre de référence. Considérez ce manuel comme une caractéristique indispensable de votre amplificateur.

# TABLE DES MATIÈRES

<b>CHAPITRE 1 : INDEX ILLUSTRÉ DES CONNEXIONS D'ENTRÉE</b>	X
<b>CHAPITRE 2 : INSTALLATION ET CÂBLAGE</b>	XX
Contenu de la boîte	XX
Précautions	XX
1. Connecteurs de sortie des haut-parleurs	XX
2. Fusibles	XX
3. Connecteurs d'entrée d'alimentation	XX
4. Télécommande (GTR-102, GTR-104, GTR-7535)	XX
5. Entrée et sorties avant et arrière (RCA)	XX
6. Niveau d'entrée	XX
7. Sélecteurs de filtre répartiteur	XX
8. Gain	XX
9. Commandes de fréquence de croisement	XX
10. Affectation ADAS Assign (GTR-102, GTR-104, GTR-7535)	XX
11. Contrôleur (GTR-102, GTR-104, GTR-7535)	XX
12. REM (GTR-102, GTR-104)	XX
13. Entrée ADAS Input (GTR-102, GTR-104, GTR-7535)	XX
14. Entrée pour mises à jour de micrologiciel	XX
15. Témoin d'alimentation / protection	XX
16. Témoin Clari-Fi (GTR-102, GTR-104, GTR-7535)	XX
17. Témoin mode fête (GTR-102, GTR-104, GTR-7535)	XX
18. Témoin Bluetooth (GTR-102, GTR-104, GTR-75352)	XX
<b>CHAPITRE 3 : TÉLÉCOMMANDE (commandes et témoins)</b>	XX
19. Bouton d'appel téléphonique	XX
20. Bouton de fin d'appel	XX
21. Témoin d'alimentation / protection	XX
22. Témoin Clari-Fi	
23. Témoin de mode interaction	XX
24. Témoin Bluetooth	XX
25. Bouton de mode interaction	XX
26. Bouton d'alimentation	XX
27. Bouton de jumelage Bluetooth	XX
28. Bouton Clari-Fi	XX
<b>CHAPITRE 4 : Utilisation</b>	XX
Fonctions Bluetooth	
Mode fête	XX

Priorités des entrées audio	
Technologie de restauration audio Clari-Fi	XX
Réglage des commandes de niveau d'entrée	XX
Réglage du filtre	XX
Ajustement du caisson de graves	XX
Choix de la phase du caisson de graves	XX
Égaliseur d'amplification des graves	XX
<b>CHAPITRE 5 : RÉOLUTION DES PROBLÈMES</b>	<b>XX</b>
<b>CHAPITRE 6 : SPÉCIFICATIONS</b>	<b>XX</b>

# CHAPITRE 1 : INDEX ILLUSTRÉ DES CONNEXIONS D'ENTRÉE

## Panneau avant de l'amplificateur GTR

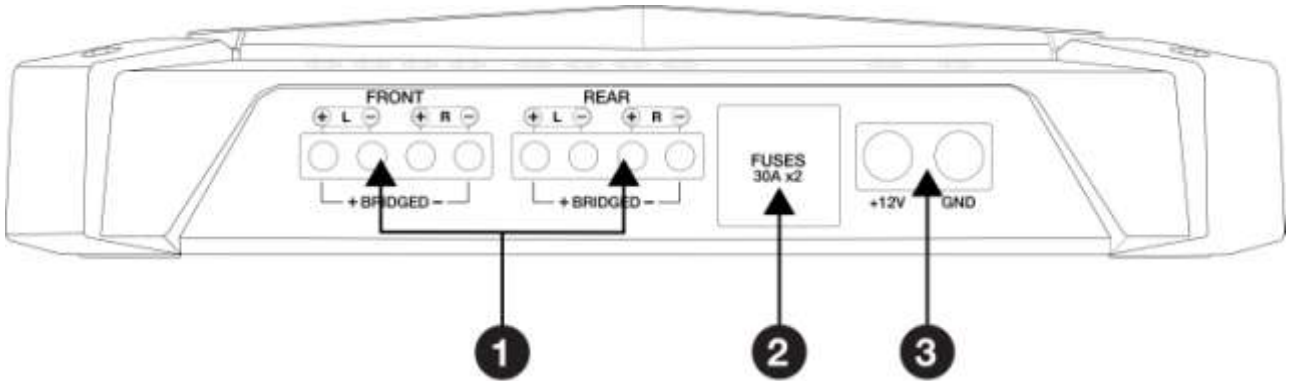

## Panneau arrière de l'amplificateur GTR

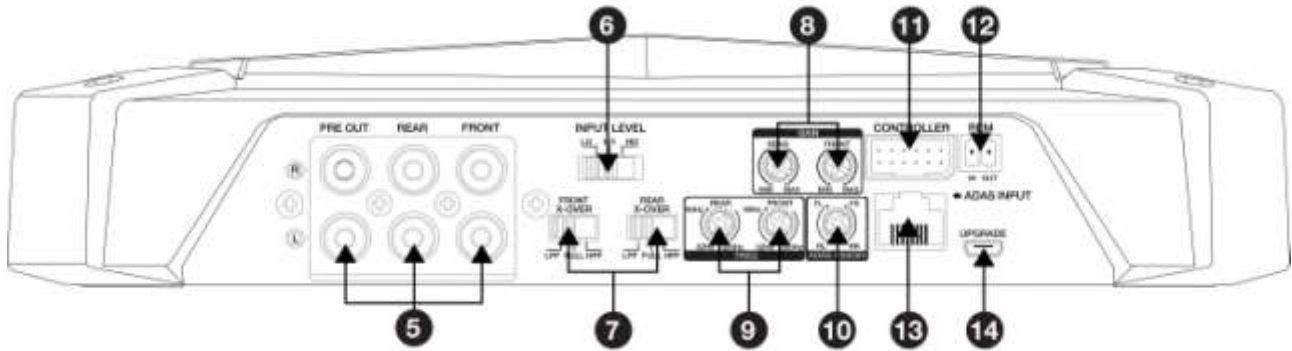

## Panneau supérieur de l'amplificateur GTR

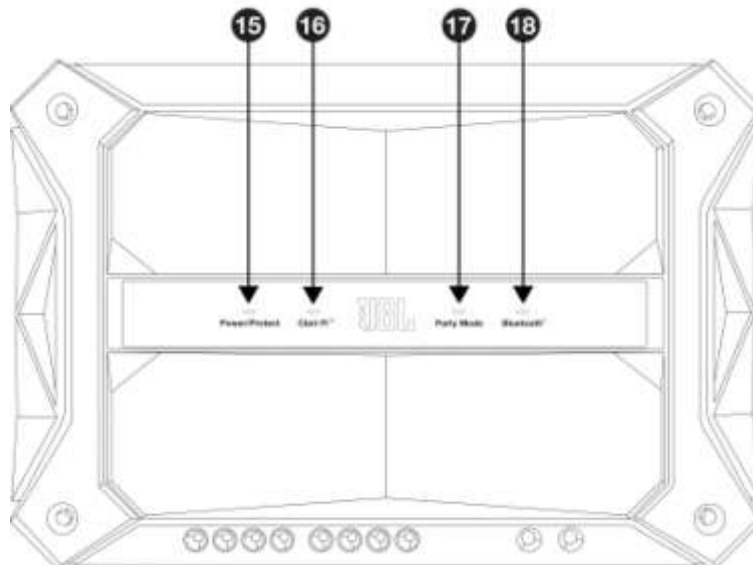

## CHAPITRE 2 : INSTALLATION ET CÂBLAGE

### Contenu de la boîte

1 amplificateur

2 fusibles de rechange (X3 GTR-7535, GTR-1001; X1 GTR-102)

1 panneau de commande d'habitacle (modèles GTR-102, GTR-104 et GTR-7535)

Mode d'emploi

4 adaptateurs RCA (X2, GTR-102, GTR-601, GTR-1001)

4 vis

1 adaptateur REM (modèles GTR-102 et GTR-104)

### Précautions :

**IMPORTANT :débranchez la borne négative de la batterie (-) du véhicule avant de commencer l'installation.**

- Portez des lunettes de protection pour utiliser des outils.
- Choisissez un emplacement de montage sûr, sans humidité. Vérifiez les espaces des deux côtés de la surface de montage prévue.
- Lorsque vous percez ou découpez dans la zone de montage, faites attention à ce que les vis ou les fils ne percent pas des tuyaux de freins, des tuyaux de carburant ou des faisceaux de câblage. Vérifiez que le passage des câbles ne gênera pas de dysfonctionnement du véhicule.
- Lors de la réalisation des connexions électriques, veillez à ce qu'elles soient sûres et correctement isolées.
- Si vous devez remplacer des fusibles de l'amplificateur, utilisez le même type et calibre de fusible que l'original.
- Pour limiter la température de l'amplificateur, choisissez un emplacement sec et disposant d'une circulation d'air suffisante, tel que sous un siège ou dans le coffre.
- Ne montez pas l'amplificateur avec son radiateur dessous, car ceci nuit à son refroidissement.
- Montez l'amplificateur de sorte qu'il ne soit pas endommagé par les pieds des passagers arrière ou le déplacement du chargement dans le coffre.
- Utilisez l'amplificateur comme gabarit pour marquer les emplacements des trous de fixation sur la surface de montage. Percez des trous pilotes dans la surface de montage.

- Fixez l'amplificateur à sa surface de montage avec quatre vis de montage appropriées.

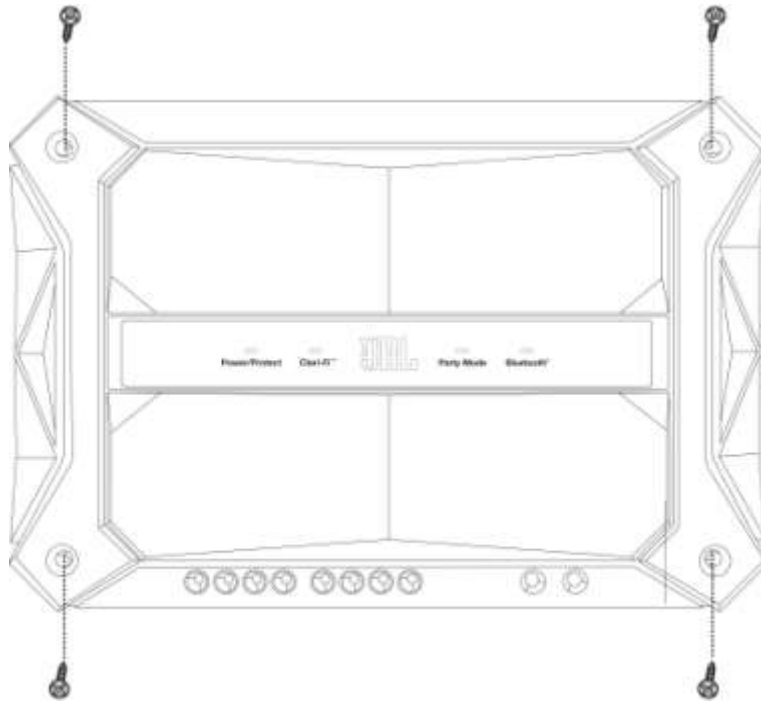

**REMARQUE** : vous pouvez trouver plus pratique de faire toutes les connexions à l'amplificateur avant de le monter définitivement.

### 1. Connecteurs de sortie des haut-parleurs :

Connectez les haut-parleurs aux bornes en respectant la polarité correcte : connectez chaque fil positif (+) de haut-parleur à la borne positive (+) appropriée et le fil négatif (-) à la borne négative (-) appropriée.

- Le **GTR-102** comporte des bornes L+, L-, R+ et R-.
  - Pour un **fonctionnement sur 2 canaux** connectez le haut-parleur gauche aux bornes L+ et L-, et le haut-parleur droit aux bornes avant R+ et R-.

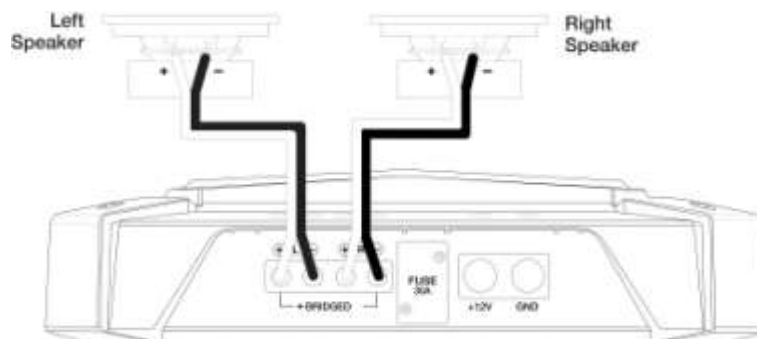

Left Speaker	Haut-parleur gauche
--------------	---------------------

Right Speaker	Haut-parleur droit
---------------	--------------------

- Pour un **fonctionnement mono (ponté)** connectez le fil positif (+) du haut-parleur à la borne L+, et le fil négatif (-) à la borne R-.

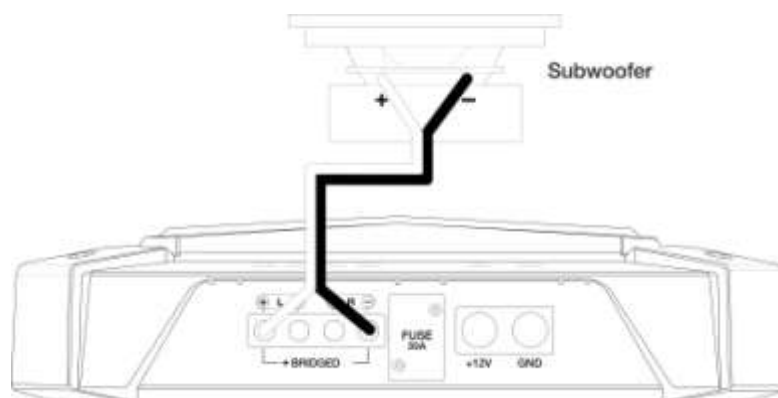

Subwoofer	Caisson de graves
-----------	-------------------



- Le **GTR-104** comporte des bornes avant L+, L-, R+ et R-, et des bornes arrière L+, L-, R+ et R-.
  - Pour un **fonctionnement sur 4 canaux** connectez le haut-parleur avant gauche aux bornes avant L+ et L-, et le haut-parleur avant droit aux bornes avant R+ et R-. Connectez le haut-parleur arrière gauche aux bornes arrière L+ et L- et le haut-parleur arrière droit aux bornes arrière R+ et R-.

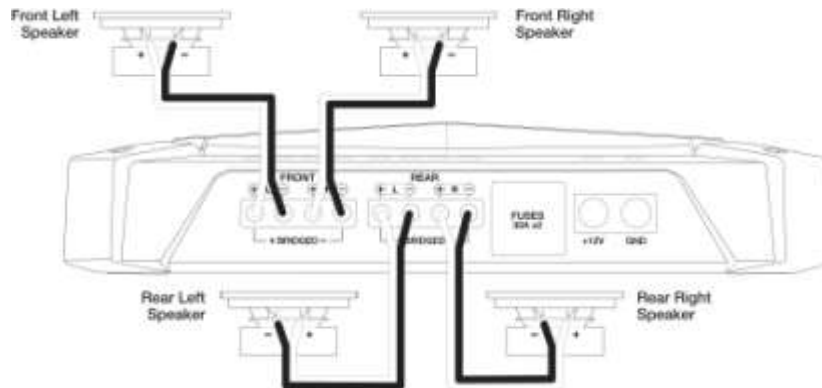

Front Left Speaker	Haut-parleur avant gauche
Front Right Speaker	Haut-parleur avant droit
Rear Left Speaker	Haut-parleur arrière gauche
Rear Right Speaker	Haut-parleur arrière droit

Pour un fonctionnement sur 3 canaux, connectez les haut-parleurs stéréo aux bornes avant comme décrit ci-dessus. Connectez le fil + du haut-parleur unique à la borne arrière L+ et le fil - à la borne arrière R-.

Pour un **fonctionnement sur 2 canaux (ponté)** connectez le fil + d'un haut-parleur à la borne avant L+ et le fil - à la borne avant R-. Connectez le fil + de l'autre haut-parleur à la borne arrière L+ et le fil - à la borne arrière R-.

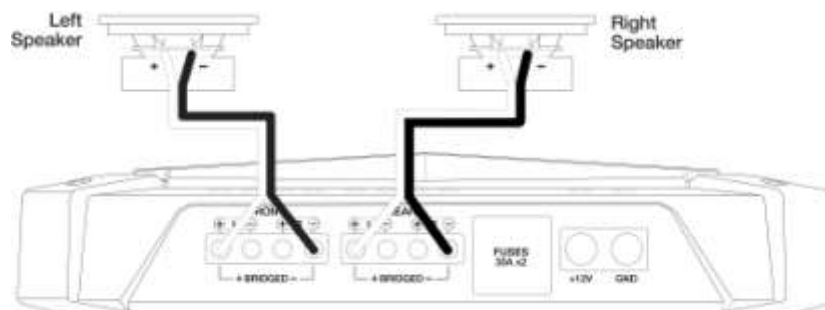

Left Speaker	Haut-parleur gauche
Right Speaker	Haut-parleur droit

- Le **GTR-7535** comporte des bornes avant L+, L-, R+ et R-, des bornes arrière L+, L-, R+ et R-, ainsi que des bornes + et - de caisson de graves.
  - Pour un fonctionnement sur 5 canaux, connectez le haut-parleur avant gauche aux bornes avant L+ et L-, et le haut-parleur avant droit aux bornes avant R+ et R-. Connectez le haut-parleur arrière gauche aux bornes arrière L+ et L- et le haut-parleur arrière droit aux bornes arrière R+ et R-. Connectez le fil positif (+) du caisson de graves à la borne + et le fil négatif (-) à la borne -.

- Les **GTR-601** et **GTR-1001** comportent deux bornes positives (+) et deux bornes négatives (-).
  - Pour alimenter deux caissons de graves, connectez les fils positifs (+) et négatifs (-) d'un caisson aux bornes positives et négatives gauches et les fils positifs et négatifs de l'autre caisson aux bornes positives et négatives droites. Les bornes sont connectées en parallèle en interne.
  - Si vous connectez un seul caisson, vous pouvez indifféremment l'un des jeux de bornes positives et négatives.
- **REMARQUE** : L'impédance minimale des haut-parleurs pour un fonctionnement en large bande stéréo avec caisson de graves est de 2 ohms. L'impédance minimale de haut-parleur pour un fonctionnement ponté est de 4 ohms.

## 2. Fusibles :

Remplacez-les uniquement par des fusibles du même ampérage.

- Pour les **GTR-102, GTR-104 et GTR-7535**, utilisez **30 ampères**.
- Pour les **GTR-604, GTR-1001**, utilisez **35 ampères**.

## 3. Connecteurs d'entrée d'alimentation :

- **Alimentation** : faites passer le fil d'alimentation depuis l'entrée +12 V à la borne positive de la batterie du véhicule. Installez un porte-fusible approprié et un fusible (60 A minimum) à moins de 457 mm (18") de la batterie. Vérifiez que le fil n'est pas endommagé ou pincé pendant l'installation. Installez des passe-fils de protection si vous faites passer des fils par le tablier ou une autre tôle. Utilisez des fils de plus grosse section pour des longueurs supérieures.
  - **GTR-102, GTR-104** section de fil minimale : 5,2 mm<sup>2</sup> (10 gauge)
  - **GTR-601, GTR-1001, GTR-7535** section de fil minimale : 8,4 mm<sup>2</sup> (8 gauge)
- **Masse** : faites passer un fil (de la même section que le fil d'alimentation) de l'entrée GND à une vis d'origine du châssis du véhicule (voir l'illustration ci-dessous). **REMARQUE** : retirez la peinture du châssis pour un meilleur contact. Utilisez une rondelle en étoile sous la cosse à œil pour une connexion sûre.

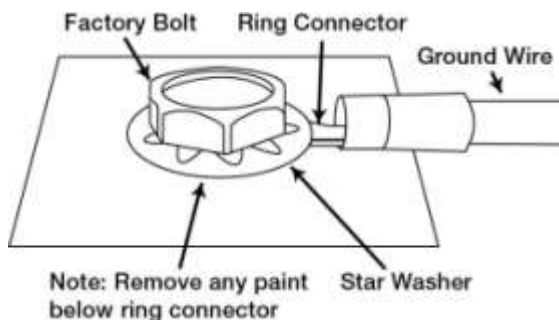

<b>Factory Bolt</b>	<b>Vis d'origine</b>
<b>Ring Connector</b>	<b>Cosse à œil</b>
<b>Ground Wire</b>	<b>Fil de masse</b>

<b>Note: Romove any paint below ring connector</b>	<b>Remarque : retirer la peinture sous la cosse.</b>
<b>Star Washer</b>	<b>Rondelle en étoile</b>

#### 4. Télécommande (GTR-601, GTR-1001, GTR-7535) :

Connectez un fil de 0,8 mm<sup>2</sup> (18 AWG) entre la borne sortie de télécommande (Remote Out) de l'appareil source et l'entrée REM. Ce fil permet de détecter le signal et de commander l'allumage de l'amplificateur. (Voir **11. REM** ci-dessous pour des informations sur la connexion de télécommande des modèles **GRT-102** et **GRT-104**.)

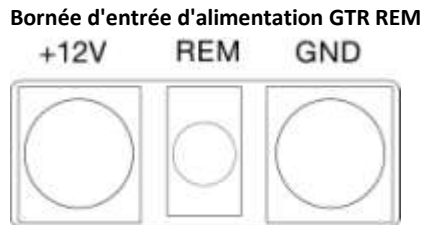

#### 5. Entrée et sorties avant et arrière (RCA) :

- Si votre appareil source offre des sorties de préamplificateur, connectez les entrées FRONT, REAR et/ou SUB avec des câbles de liaison RCA.
- Pour connecter un deuxième amplificateur directement à l'amplificateur, branchez un câble de liaison des sorties PRE OUT aux entrées préamplificateur du second amplificateur. (Disponibles uniquement sur les **GTR-102** et **GTR-104**.)

#### 6. Niveau d'entrée :

Sélectionnez LO si vous amenez le signal à l'amplificateur via des connexions de niveau ligne. Sélectionnez HI1 ou HI2 si vous utilisez des connexions de niveau haut-parleur.

#### 7. Sélecteurs de filtre (GTR-102, GTR-104, GTR-7535)

Commutateurs pour la sélection du passe-haut (HP), passe-bas (LP), ou de FULL. **Les filtres des GTR-601 et GTR-1001** sont uniquement des passe-bas. (Voir **Réglage du filtre** au chapitre 4.)

#### 8. Gain :

Utilisez les commandes de niveau d'entrée pour adapter la sensibilité des entrées de l'amplificateur au niveau de sortie de votre appareil source. (Voir **Réglages des niveaux d'entrée** du chapitre 4 pour la procédure de réglage recommandée.)

#### 9. Commandes de fréquence de filtre :

Utilisez les commandes de fréquence de filtre répartiteur pour ajuster les réglages de point de croisement des haut-parleurs large bande et des caissons de graves. (Voir **Réglage du filtre** au chapitre 4.)

## 10. Affectation ADAS Assign (GTR-102, GTR-104, GTR-7535) :

Lorsque vous connectez votre système ADAS à votre amplificateur GTR (câble vendu séparément), l'amplificateur diffuse les messages d'assistance au conducteur du véhicule, tels que les avertissements de changement de voie. En tournant la molette d'affectation de l'ADAS, vous pouvez sélectionner le haut-parleur qui diffusera les messages. Vous pouvez vouloir entendre les messages sur votre haut-parleur avant gauche ou FL (côté conducteur), avant droit ou FR (côté passager), arrière gauche ou arrière droit. Votre musique se coupera lors de la diffusion d'un avertissement ou d'un message, puis reprendra une fois le message terminé.

## 11. Contrôleur (GTR-102, GTR-104, GTR-7535) :

Connectez le panneau de télécommande fourni au connecteur téléphonique de l'amplificateur, comme représenté dans l'illustration ci-dessous. Le panneau de commande comprend un câble long et une bride de montage, qui permettent de le monter dans un emplacement pratique de l'habitacle du véhicule.

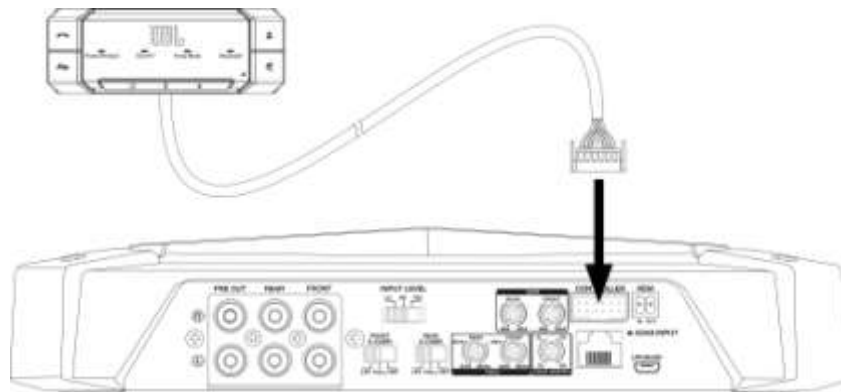

## 12. REM (GTR-102, GTR-104) :

Branchez un fil de 0,8 mm<sup>2</sup> (18 AWG) de la sortie Remote Out de l'appareil source au connecteur inclus, puis branchez le connecteur à cette entrée (voir l'illustration ci-dessous). Le fil REM permet de détecter le signal et de commander l'allumage de l'amplificateur.

Connecteur de fil de télécommande du GTR



Remote turn-on lead from source unit

Fil d'allumage à distance depuis l'autoradio

En plus de l'entrée REM qui allume l'amplificateur, des sorties REM peuvent servir à l'allumage d'autres amplificateurs. Si l'amplificateur s'allume automatiquement en détectant un signal Bluetooth ou une entrée ADAS, ses sorties REM allumeront également les autres amplificateurs.

### 13. Entrée ADAS Input (GTR-102, GTR-104, GTR-7535) :

Séquence des canaux d'entrée ADAS : 1. FL- 2. FL+ 3. FR- 4. FR+ 5. RL- 6. RL+ 7. RR- 8. RR+

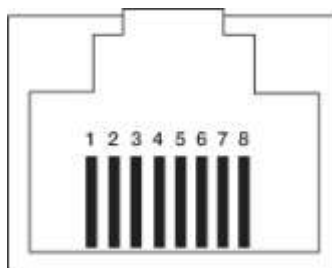

### 14. Entrée pour mises à jour du micrologiciel

Entrée micro USB pour la connexion à un ordinateur afin d'effectuer les mises à jour du micrologiciel, le cas échéant. Vous pouvez connaître la version actuelle du logiciel en appuyant et maintenant le bouton Fin d'appel de la télécommande pendant au moins 10 secondes (voir **20. Bouton Fin d'appel** ci-dessous). Vous pouvez appeler le mode de mise à niveau en appuyant et en maintenant le bouton Clari-Fi de la télécommande pendant au moins 10 secondes, jusqu'à ce que tous les quatre témoins clignotent pendant une seconde (voir **28. Bouton Clari-Fi** ci-dessous).

### 15. Témoin d'alimentation / protection :

Le témoin s'allume blanc lorsque l'amplificateur est alimenté et diffuse du son. Le témoin devient rouge si l'amplificateur entre en mode de protection en cas de conditions telles qu'une sur/sous-tension, un court-circuit, une défaillance du circuit de sortie d'amplificateur, une chaleur excessive et s'arrête. (Le témoin se trouve sur le panneau supérieur de l'amplificateur et également sur l'avant de la télécommande.)

### 16. Témoin Clari-Fi (GTR-102, GTR-104, GTR-7535) :

Ce témoin s'allume lorsque Clari-Fi est activé et applique la technologie de restauration sonore à tous les signaux traversant l'amplificateur, par câble ou sans fil.

### 17. Témoin mode fête (GTR-102, GTR-104, GTR-7535) :

Ce témoin s'allume lorsque le mode fête (Party Mode) est activé (voir **25. Bouton Party Mode** de la télécommande) et que plusieurs appareils jumelés peuvent diffuser sans fil de la musique sur l'amplificateur via le Bluetooth.

### 18. Témoin Bluetooth® (GTR-102, GTR-104, GTR-7535) :

Le témoin s'allume lorsque Bluetooth est actif et l'amplificateur jumelé avec un appareil compatible (voir **27. Bouton de jumelage Bluetooth**).



## CHAPITRE 3 : TÉLÉCOMMANDE (commandes et témoins)

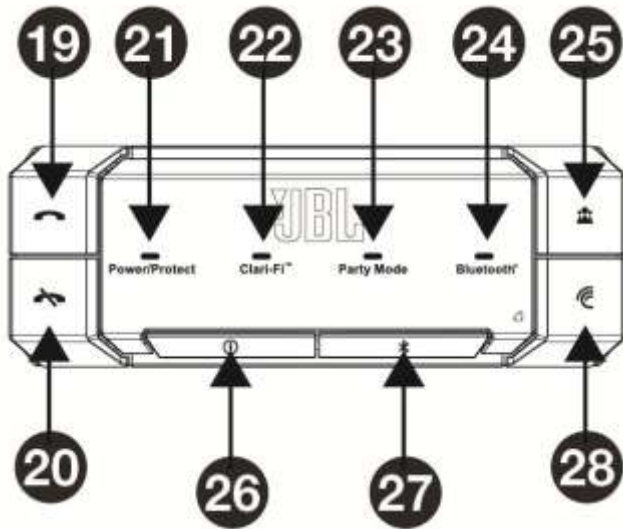

### 19. Bouton d'appel téléphonique et 20. Bouton de fin d'appel :

État d'appel	Appuyez sur le bouton d'appel téléphonique pour...	Appuyez sur le bouton de fin d'appel pour...
L'appel sortant sonne	S.O.	Annuler l'appel sortant
Un appel entrant sonne	Répondre à l'appel	Rejeter l'appel
L'appel est actif	Transférer l'audio de l'appel sur le téléphone pour une conversation privée	Raccrocher
Appel en attente : un deuxième appel entrant sonne	Mettre l'appel actif en attente et répondre au deuxième appel entrant	Rejeter le deuxième appel entrant
Appel en attente : le premier appel est actif, le deuxième appel est en attente	Mettre l'appel actuel en attente et passer au deuxième appel	Mettre fin à l'appel en cours et passer au deuxième appel

**REMARQUE** : les états d'attente des appels s'appliquent uniquement à un téléphone connecté qui gère deux appels entrants. Vous ne pouvez pas utiliser le Bluetooth pour répondre ou commuter entre les appels de deux téléphones connectés.

### 21. Témoin d'alimentation / protection :

Le témoin s'allume blanc lorsque l'amplificateur est alimenté et diffuse du son. Le témoin devient rouge si l'amplificateur entre en mode de protection en cas de conditions telles qu'une sortie CC, une sur/sous-tension, une défaillance de circuit de sortie d'amplificateur, une chaleur excessive et s'arrête.

### 22. Témoin Clari-Fi :

Ce témoin s'allume lorsque Clari-fi est activé.

### **23. Témoin de mode fête :**

Ce témoin s'allume lorsque le mode fête est activé (voir **25. Bouton de mode fête**).

### **24. Témoin Bluetooth :**

Le témoin s'allume lorsque Bluetooth est actif et l'amplificateur jumelé avec un appareil compatible. (Voir **28. Bouton de jumelage Bluetooth**).

### **25. Bouton de mode fête :**

Lorsque le témoin est allumé, le mode interaction est activé et jusqu'à trois appareils peuvent diffuser du contenu sans jumelage Bluetooth permanent. (Voir **29. Bouton de jumelage Bluetooth** et d'autres informations sur le **mode fête** au chapitre 4).

### **26. Bouton marche/arrêt :**

Appuyez sur le bouton marche/arrêt pour allumer ou éteindre l'amplificateur.

### **27. Bouton de jumelage Bluetooth :**

Pour jumeler un appareil, appuyez sur le bouton Bluetooth, sélectionnez ensuite l'amplificateur GTR dans la liste des appareils disponibles qui apparaissent sur votre téléphone. (Vous trouverez plus d'informations sur la **fonction Bluetooth** dans le chapitre 4).

### **28. Bouton Clari-Fi :**

Appuyez sur ce bouton pour activer Clari-Fi, qui applique automatiquement la proportion appropriée de technologie de restauration sonore requise par le signal entrant dans l'amplificateur par les entrées de niveau élevé, les entrées de niveau bas, ou sans fil. Laissez Clari-Fi activée car elle détecte et restaure automatiquement les fichiers musicaux compressés et n'aura aucun effet sur les sources non compressées.

## CHAPITRE 4 : FONCTIONNEMENT

### Fonctionnalité Bluetooth

- Une fois le jumelage est effectué avec un téléphone cellulaire compatible, vous pourrez passer des appels et en recevoir avec la fonction mains libres. Vous entendez la voix de votre interlocuteur sur les haut-parleurs du véhicule et un micro intégré à la commande d'habitacle capture votre voix. La musique se coupe lorsqu'un appel arrive et reste coupée sur la durée de l'appel. La réduction de l'écho intégrée améliore la qualité de l'appel en évitant le retour dans les haut-parleurs de votre véhicule.
- Vous pouvez diffuser de la musique depuis un appareil jumelé directement dans votre amplificateur GTR. L'amplificateur lit des fichiers audio stockés sur votre appareil ou depuis des applications sur votre téléphone mobile jumelé.
- Votre amplificateur GTR peut mémoriser jusqu'à 8 appareils jumelés et qu'il reconnaîtra et connectera automatiquement. Vous pouvez jumeler jusqu'à 3 appareils simultanément en mode fête et 2 appareils en mode multipoint. (Voir le mode interaction ci-dessous.)

Protocoles Bluetooth supportés	
Protocole	Fonction
A2DP 1.3	Diffusion musicale depuis des appareils compatibles.
AVRCP 1.5	Synchronisation du volume de l'appareil et de l'amplificateur, suspension automatique de la musique lorsqu'elle est remplacée par l'audio d'un deuxième appareil.
HFP 1.6	Appel mains libres.

### Mode interaction

- Votre amplificateur GTR inclut deux modes de connexion Bluetooth : **Normal** et **mode fête**.
- **Le mode Normal** vous permet de connecter simultanément deux appareils pour des appels mains libres et la diffusion audio. L'audio sera diffusé depuis le dernier appareil sélectionné. **REMARQUE** : lors de l'émission ou de la réception d'appels, votre amplificateur GTR ne peut gérer qu'un appel téléphonique à la fois.
- **Le mode Fête** vous permet de connecter trois appareils simultanément et d'écouter leur musique, un appareil à la fois. L'audio est diffusé depuis le dernier appareil sélectionné, le son des autres appareils compatibles AVRCP est coupé. Vous ne pouvez pas activer l'appel mains libres en mode Fête.
- Pour activer le mode Fête, appuyez sur le bouton du mode Fête sur la télécommande, un témoin s'allume lorsque celui-ci est actif. Appuyez une fois de plus sur le bouton pour désactiver le mode Fête et passer au mode Normal.

## Priorités des entrées audio

Pour la sécurité et faciliter l'utilisation, votre amplificateur GTR hiérarchise ses entrées audio de la manière suivante : 1) ADAS, 2) appels Bluetooth, 3) musique/audio analogique.

- 1) Les messages ADAS sont diffusés sur les appels téléphoniques et les signaux audio analogique.
- 2) Les appels téléphoniques Bluetooth se remplacent les signaux audio analogique.
- 3) L'audio analogique est diffusé en l'absence de signal ADAS et d'appel Bluetooth.

## Technologie de restauration audio Clari-Fi

- La technologie de restauration audio Clari-Fi améliore le son de la musique compressée qui peut provenir de radios satellites ou de fichiers MP3. En analysant le signal d'entrée, Clari-Fi restaure les informations perdues dans le processus de compression, en reconstruisant les détails perdus et en étendant la bande passante des hautes fréquences.
- Clari-Fi applique différents niveaux de traitement selon le cas. Les fichiers plus compressés subit une restauration plus poussée alors que la musique moins compressée est moins traitée. Pour l'activer, appuyez sur le bouton Clari-Fi de la télécommande. Un témoin s'allume sur la télécommande lorsque Clari-Fi est activée.

## Réglage des commandes de niveau d'entrée

Pour adapter la sensibilité d'entrée de votre amplificateur (le gain) au niveau de sortie de votre appareil source, nous recommandons la procédure suivante :

- A.** Tournez les deux commandes de niveau d'entrée dans le sens trigonométrique jusqu'à MIN (le minimum).
- B.** Lisez une piste de musique dynamique sur votre appareil source. Tournez la commande de volume de l'appareil source sur la position 3/4.
- C.** Tournez la molette de commande de niveau d'entrée avant dans le sens horaire vers MAX jusqu'à ce que le son se brouille, crépite, craque, siffle ou subisse tout autre type de distorsion perturbant les sons distinctifs d'un instrument de musique.
- D.** Tournez lentement la molette de commande d'entrée de niveau avant dans le sens trigonométrique jusqu'à ce que la musique redevienne claire, puis notez ou marquez la position de la molette. Ce repère est à présent votre réglage de volume maximal pour un son clair.
- E.** Votre niveau d'entrée avant est à présent correctement réglé. Répétez ce processus avec les canaux arrière.

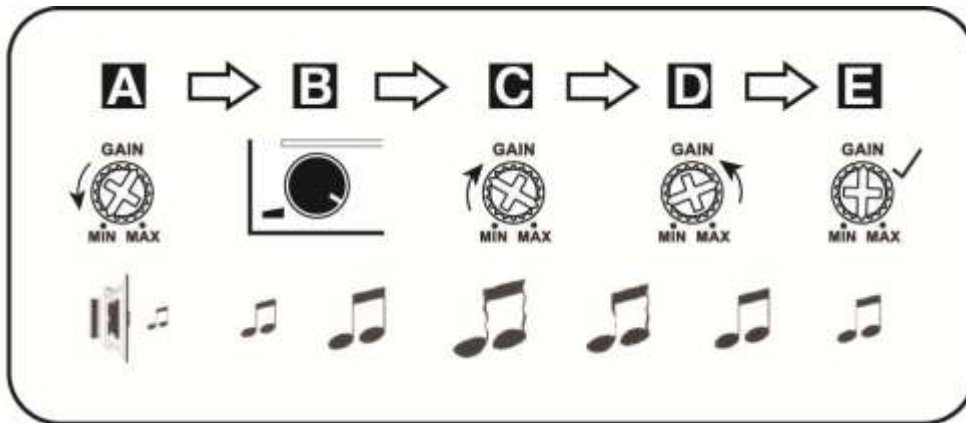

## Réglage du filtre (GTR-102, GTR-104, GTR-7535)

Le réglage correct des sélecteurs de filtre répartiteur optimise la distribution des fréquences pour un fonctionnement optimal des haut-parleurs et le meilleur son.

**Étape 1 :** utilisez le commutateur pour sélectionner le passe-bas (LP), FULL, ou le passe-haut (HP).

- LP : low pass (passe-bas). Choisissez ce réglage si vous connectez un ou plusieurs caissons de graves ou si vous avez besoin d'un filtre passe-bas pour séparer des haut-parleurs médiums-graves. **REMARQUE :** les **GTR-601** et **GTR 1001** comportent uniquement des filtres passe-bas.
- FULL : full range (large bande). Choisissez ce réglage si vous connectez des haut-parleurs large bande et n'utilisez pas de caisson de graves dans votre système.
- HP : high pass (passe-haut). Choisissez ce réglage pour empêcher les basses fréquences d'atteindre les fréquences moyennes ou des haut-parleurs large bande lorsque vous utilisez un caisson de graves dans votre système.

**Étape 2 :** utilisez la commande de fréquence de filtre répartiteur pour régler le point de croisement des haut-parleurs coaxiaux et des caissons de graves en fonction des préférences de l'auditeur. Tournez les molettes vers la gauche pour abaisser le point de croisement et vers la droite pour l'élever. Les réglages de croisement exacts des haut-parleurs coaxiaux et des caissons de graves dépendent au final de vos préférences d'écoute. **REMARQUE :** le point de croisement ne s'applique pas en mode FULL.

## Ajustement du caisson de graves

Sélectionnez INT si vous branchez un caisson de graves à l'amplificateur **GTR-7535** et si votre appareil source *ne comporte pas* de sortie pour caisson de graves (ceci enverra un signal audio complet au caisson de graves). Si votre appareil source *comporte* une sortie pour caisson de graves, sélectionnez EXT pour le brancher à cette sortie.

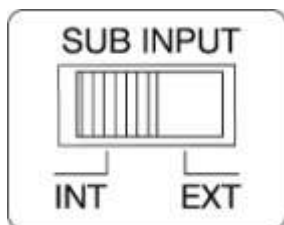

### **Sélection de la phase du caisson de graves (GTR-601, GTR-1001, GTR-7535)**

Vous pouvez choisir une phase de sortie de caisson de graves de 0° ou 180°. Pour vérifier la phase de votre caisson, diffusez une musique avec beaucoup de graves et écoutez pendant qu'une autre personne bascule dans les deux sens le commutateur de phase sur 0/180 degrés après quelques instants. Le réglage correct est celui qui vous donne le plus de basses fréquences. Si vous ne détectez aucune différence réelle, laissez le commutateur sur le réglage 0.

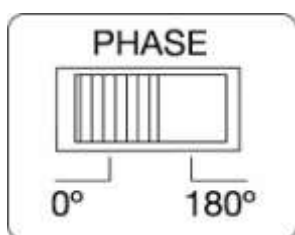

### **Égaliseur amplificateur des graves (GTR-601, GTR-1001, GTR-7535)**

Le Bass Boost EQ vous offre la possibilité d'amplifier la sortie des basses fréquences de 0 dB à +12 dB.



## CHAPITRE 5 : RÉOLUTION DES PROBLÈMES

**PROBLÈME** : Aucun son et TÉMOIN D'ALIMENTATION éteint.

**CAUSES ET SOLUTIONS** : Aucune tension sur BATT + et/ou aux bornes REM, ou connexion de masse mauvaise ou absente. Vérifiez les tensions aux bornes de l'amplificateur avec un voltmètre.

**PROBLÈME** : Aucun son et clignotement du TÉMOIN DE PROTECTION toutes les 4 secondes.

**CAUSES ET SOLUTIONS** : Tension CC sur la sortie de l'amplificateur. L'amplificateur peut devoir être révisé.

**PROBLÈME** : Aucun son et TÉMOIN DE PROTECTION allumé.

**CAUSES ET SOLUTIONS** : L'amplificateur a surchauffé. Vérifiez que le refroidissement de l'amplificateur n'est pas empêché à son emplacement de montage. Vérifiez que l'impédance du système de haut-parleurs est dans les limites indiquées. Ou une tension supérieure à 16 V (ou inférieure à 8,5 V) est présente sur la connexion à BATT +. Contrôlez le circuit de charge du véhicule.

**PROBLÈME** : Aucun son et clignotement des TÉMOINS D'ALIMENTATION ET DE PROTECTION.

**CAUSES ET SOLUTIONS** : Tension inférieure à 9 V sur la connexion à BATT +. Contrôlez le circuit de charge du véhicule.

**PROBLÈME** : Son déformé.

**CAUSES ET SOLUTIONS** : Le gain n'est pas réglé correctement. Vérifiez le réglage de INPUT LEVEL. Recherchez des court-circuits ou des masses sur les câbles des haut-parleurs. L'amplificateur ou l'appareil source peuvent être défectueux.

**PROBLÈME** : Son déformé et TÉMOIN DE PROTECTION clignotant.

**CAUSES ET SOLUTIONS** : Court-circuit dans le haut-parleur ou le fil. Débranchez un fil de haut-parleur à la fois pour localiser le haut-parleur ou le fil en court-circuit puis réparez.

**PROBLÈME** : La musique manque de la dynamique ou de « punch ».

**CAUSES ET SOLUTIONS** : Les haut-parleurs ne sont pas connectés correctement. Vérifiez la bonne polarité des connexions des haut-parleurs.

**PROBLÈME** : Le fusible d'amplificateur fond constamment.

**CAUSE ET PROBLÈME** : Le câblage est erroné ou il y a un court-circuit. Revoyez les précautions d'installation et les procédures du manuel. Vérifiez les connexions du câblage.

**PROBLÈME** : Bruit de moteur - couinement ou cliquetis - dans le système lorsque le moteur tourne.

**CAUSE ET PROBLÈME** : L'amplificateur capte le bruit de l'alternateur. Réduisez le gain. Éloignez les câbles audio des fils d'alimentation. Montez un filtre de bruit d'alternateur sur la ligne d'alimentation entre la batterie et l'alternateur; Vérifiez les connexions de masse de l'amplificateur car une masse lâche ou insuffisante est l'une des principales causes de bruit indésirable dans votre système audio.

## CHAPITRE 6 : SPÉCIFICATIONS DU GTR

Modèle	Puissance RMS sous 4 ohms	Puissance RMS sous 2 ohms	Puissance RMS sous 4 ohms ponté	Puissance crête totale	Réponse en fréquence	Entrée de signal maximale	Sensibilité optimale	Rapport signal sur bruit d'entrée ligne (référence 1 watt sous 4 ohms)	Rapport signal sur bruit BT (référence 1 watt sous 4 ohms)
GTR-102	100W x 2, ≤0.1% THD+N	120W x 2, ≤0.1% THD+N	240W x 1, ≤0.3% THD+N	700W	15Hz-35kHz	10V	200mV	≥75dBA	≥80dBA
GTR-104	100W x 4, ≤0.1% THD+N	120W x 4, ≤0.1% THD+N	240W x 2, ≤0.3% THD+N	1500W	15Hz-35kHz	10V	200mV	≥75dBA	≥80dBA
GTR-7535	75W x 4, ≤0.1% THD+N	100W x 4, ≤0.1% THD+N	200W x 2, ≤0.3% THD+N	2300W	15 Hz - 35 kHz (pleine gamme),	10V	200mV	≥75 dBA (pleine gamme)	≥80dBA
	200W x 1, ≤0.1% THD+N	350W x 1, ≤0.1% THD+N	-		15 Hz - 320 Hz (sub)			≥80 dBA (sub)	
GTR-601	380W x 1, ≤0.1% THD+N	600W x 1, ≤0.1% THD+N	-	1500W	15Hz-320Hz	20V	200mV	≥80dBA	S.O.
GTR-1001	700W x 1, ≤0.1% THD+N	1000W x 1, ≤0.1% THD+N	-	2600W	15Hz-320Hz	20V	200mV	≥80dBA	S.O.

Modèle	DHT+ B à la puissance nominale (à 1 kHz)	Version Bluetooth	Codecs supportés	Dimensions (L x P x H) mm/ pouces	Poids de l'appareil (kg/ lbs.)	Tension de service	calibre du fusible
GTR-102	≤0.1%	Bluetooth 3.0+EDR	A2DP V1.3 AVRCP V1.5 HFP V1.6	225.3x179.6x54.2 mm 8-7/8"x7-1/8"x2-3/16"	3.2kg 7.1 lbs	9-16VDC	30A x 1
GTR-104	≤0.1%	Bluetooth 3.0+EDR	A2DP V1.3 AVRCP V1.5 HFP V1.6	265.3x179.6x54.2 mm 10-1/2"x7-1/8"x2-3/16"	3.8kg 8.4 lbs	9-16VDC	30A x 2
GTR-7535	≤0.1%	Bluetooth 3.0+EDR	A2DP V1.3 AVRCP V1.5 HFP V1.6	335.3x179.6x54.2 mm 13-1/4"x7-1/8"x2-3/16"	4.6kg 10.1 lbs	9-16VDC	30A x 3
	≤0.1% (@50HZ)						
GTR-601	≤0.1% (50HZ)	Bluetooth 3.0+EDR	A2DP V1.3 AVRCP V1.5 HFP V1.6	265.3x179.6x54.2 mm 10-1/2"x7-1/8"x2-3/16"	3.02kg 6.7 lbs	9-16VDC	35A x 2
GTR-1001	≤0.1% (50HZ)	Bluetooth 3.0+EDR	A2DP V1.3 AVRCP V1.5 HFP V1.6	335.3x179.6x54.2 mm 13-1/4"x7-1/8"x2-3/16"	3.8kg 8.4 lbs	9-16VDC	35A x 3