



JBL CINEMA SB170



MANUAL DO PROPRIETÁRIO

IMPORTANTE: INSTRUÇÕES DE SEGURANÇA

Antes de usar a soundbar, verifique a voltagem da rede elétrica

O JBL CINEMA SB170 (soundbar e subwoofer) foi projetado para uso com 100-240 volts, 50/60 Hz AC de corrente. Se for conectada a outras voltagens, a soundbar pode sofrer danos e até criar riscos de segurança e de incêndio. Se tiver alguma dúvida sobre as voltagens necessárias para o seu modelo de soundbar ou sobre a voltagem da rede elétrica em sua região, procure o revendedor ou a assistência técnica antes de ligar a soundbar na tomada.

Nunca utilize fios de extensão

Para evitar riscos de segurança, use apenas o cabo de alimentação de energia fornecido com o produto. O uso de extensões não é recomendado. Assim como com qualquer equipamento elétrico, nunca passe os fios de alimentação embaixo de tapetes ou carpetes nem coloque objetos pesados sobre eles. Cabos de alimentação danificados precisam ser trocados imediatamente por uma assistência técnica autorizada, e o cabo novo precisa atender às especificações de fábrica.

Manuseie os cabos de alimentação de energia com cuidado

Ao desligar o cabo de alimentação da tomada, segure a tomada e nunca puxe o cabo. Se achar que vai passar muito tempo sem usar a soundbar, desligue-a da tomada.

Nunca abra o gabinete

O produto não contém nenhum componente interno cuja manutenção possa ser feita pelo usuário. A abertura do gabinete pode criar riscos de choque elétrico, e a garantia será anulada se o produto for modificado. Se entrar água no produto, desconecte-o da rede elétrica e procure imediatamente uma assistência técnica autorizada.

Atenção: conforme lei brasileira nº 11.291, a exposição prolongada a ruídos superiores a 85dB pode causar danos ao sistema auditivo.

ÍNDICE

IMPORTANTE: INSTRUÇÕES DE SEGURANÇA 2

1 INTRODUÇÃO 4

2 CONTEÚDO DA CAIXA 4

3 APRESENTAÇÃO DO PRODUTO 5

3.1 CONTROLES E INDICADORES 5

3.2 CONECTORES 5

3.3 SUBWOOFER 6

3.4 CONTROLE REMOTO 6

4 POSIÇÃO 7

4.1 POSICIONAMENTO EM MESA 7

4.2 INSTALAÇÃO NA PAREDE 8

5 CONECTAR 8

5.1 CONEXÃO A TV 8

5.2 CONEXÃO BLUETOOTH 9

6 REPRODUÇÃO 10

6.1 LIGA, MODO DE ESPERA E DESPERTAR 10

6.2 USO DE TV COMO FONTE DE SINAL 10

6.3 USO DE UMA CONEXÃO BLUETOOTH COMO FONTE DE SINAL 11

7 CONFIGURAÇÕES DE SOM 11

7.1 CONFIGURAÇÕES DE EQ PREDEFINIDAS 11

7.2 MODO DE VOZ 12

8 RESTAURAR PARA CONFIGURAÇÕES DE FÁBRICA 12

9 ATUALIZAÇÃO DO SOFTWARE 13

10 RECONECTAR O SUBWOOFER 13

11 ESPECIFICAÇÕES DO PRODUTO 14

12 SOLUÇÃO DE PROBLEMAS 14

13 MARCAS COMERCIAIS 15

1 INTRODUÇÃO

Obrigado por adquirir a JBL CINEMA SB170 (soundbar com subwoofer), um produto especialmente desenvolvido para proporcionar uma experiência de som excepcional e entretenimento em sua casa. Recomendamos que você leia cuidadosamente este manual. Ele explica como o produto funciona e contém instruções passo-a-passo sobre como configurá-lo e começar a usar.

Para obter os melhores resultados e suporte, o software do produto precisa ser atualizado. As atualizações são realizadas por meio do conector USB. Para verificar se o software deste produto é a versão mais atualizada, siga o procedimento na seção sobre atualização de software deste manual.

O design e as especificações poderão ser modificados sem aviso prévio. Se tiver alguma dúvida sobre a soundbar ou sua instalação e utilização, entre em contato com o revendedor ou assistência técnica, ou acesse nosso website www.jbl.com.

2 CONTEÚDO DA CAIXA

Desembale o produto cuidadosamente e verifique se a caixa contém todos os componentes a seguir. Se algum componente estiver danificado ou faltando, não o utilize e entre em contato com o revendedor ou assistência técnica.

Caixa de som



Subwoofer

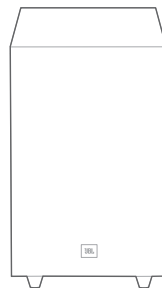

Controle remoto (com duas pilhas AAA)



Cabo de energia*

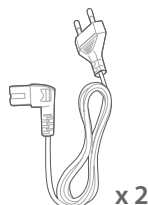

* A quantidade de cabos e o tipo de tomada variam de região para região.

Cabo HDMI

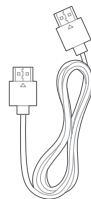

Peças para montagem na parede

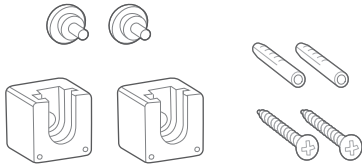

Informações sobre o produto e gabarito para montagem na parede



3 APRESENTAÇÃO DO PRODUTO

3.1 Controles e indicadores

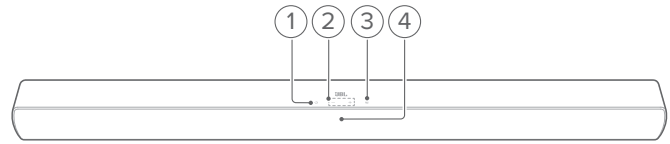

1. Liga/desliga

- Liga ou coloca em espera a soundbar

2. Volume

- Aumenta ou diminui o volume
- Mantenha pressionado para diminuir o volume continuamente
- Pressione os dois botões ao mesmo tempo para emudecer ou religar o som.

3. Fonte

- Escolhe uma fonte de sinal. **Bluetooth** (padrão) ou **HDMI ARC** (TV conectada por meio do **HDMI ARC** conector) ou **Óptico** (TV/dispositivo digital conectado por meio do **OPTICAL** conector)

4. Indicadores de status

	Vermelho constante	Entrando no modo de espera
	Âmbar constante	Fonte óptica selecionada
	Branco constante	Fonte HDMI ARC selecionada
	Azul constante	Conectado a Bluetooth
	Azul piscando rapidamente	Entrando no modo de emparelhamento Bluetooth
	Piscando (fonte de som atual)	O volume está sendo ajustado
	Piscando lento (fonte de som atual)	Nível máximo / mínimo de volume atingido
	Piscando lento contínuo (fonte de som atual)	O som está mudo

3.2 Conectores

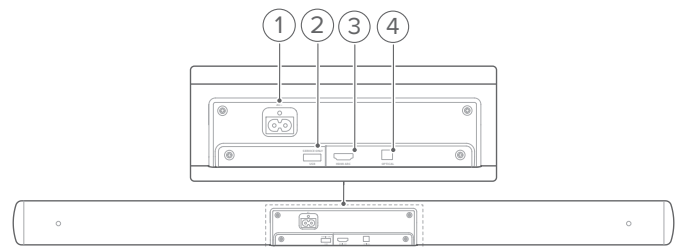

1. AC~

- Conexão à rede elétrica

2. USB

- Conexão USB para atualização de software
- Conexão para dispositivo USB de armazenamento de áudio (somente modelos para os EUA)

3. HDMI ARC

- Conexão para saída HDMI ARC de uma TV

4. OPTICAL

- Conexão para saída óptica de uma TV ou dispositivo digital

3.3 Subwoofer

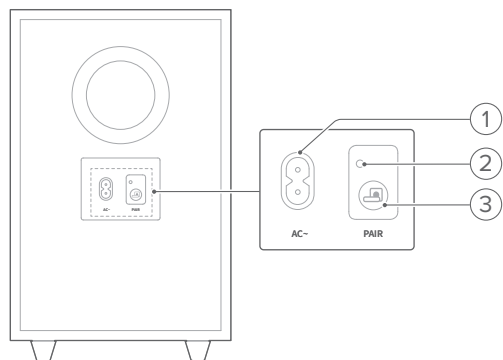

1. AC~

- Conexão à rede elétrica

2. Indicador de conexão

●	Âmbar constante	O subwoofer está conectado à soundbar
●●●	Âmbar piscando rapidamente	Modo de emparelhamento
●●	Âmbar piscando lentamente	Modo de espera

3.

- Pressione e segure para reconectar o subwoofer à soundbar

3.4 Controle remoto

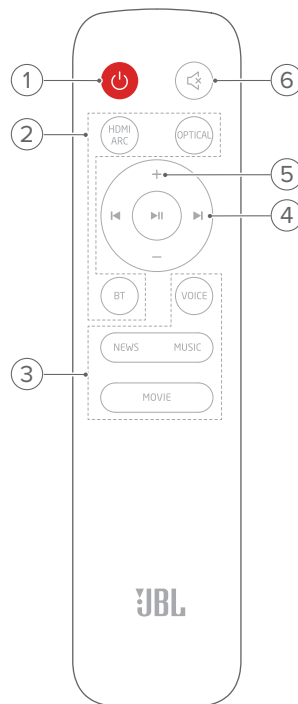

1.

- Liga ou coloca em espera a soundbar

2. Seletores de fonte

HDMI ARC

- Selecione a entrada HDMI ARC como fonte de sinal

OPTICAL

- Selecione a fonte Óptica

BT

- Seleciona Bluetooth como fonte de sinal
- Mantenha pressionado para conectar outro dispositivo Bluetooth

3. Botões de efeito de som

NEWS / MUSIC / MOVIE

- Selecione as configurações de EQ (equalizador) predefinidas para o tipo notícias / música / filme

VOICE

- Selecione o modo de voz para melhorar a clareza vocal

4. Botões de reprodução

- Fonte Bluetooth: Passar para a próxima faixa ou para a faixa anterior

- Fonte Bluetooth: Iniciar ou pausar a reprodução

5. + / -

- Aumenta ou diminui o volume
- Mantenha pressionado para aumentar ou diminuir o volume continuamente

6. 🔊 Mudo

- Liga ou desliga o som

4 POSIÇÃO

4.1 Posicionamento em mesa

Coloque a soundbar e o subwoofer em uma superfície plana e estável. O subwoofer deve ficar a pelo menos 1 m (3 pés) da soundbar e a 10 cm (4 pol) da parede.

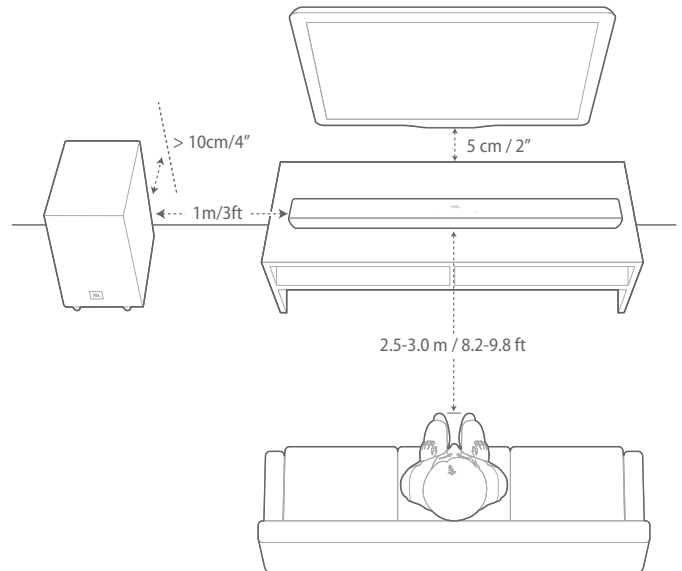

OBSERVAÇÕES:

- O cabo de alimentação precisa estar conectado à rede elétrica da maneira correta.
- Nunca coloque objetos em cima da soundbar ou do subwoofer.
- Verifique se o subwoofer e a soundbar estão afastados pelo menos 6 m (20 pés) um do outro.

4.2 Instalação na parede

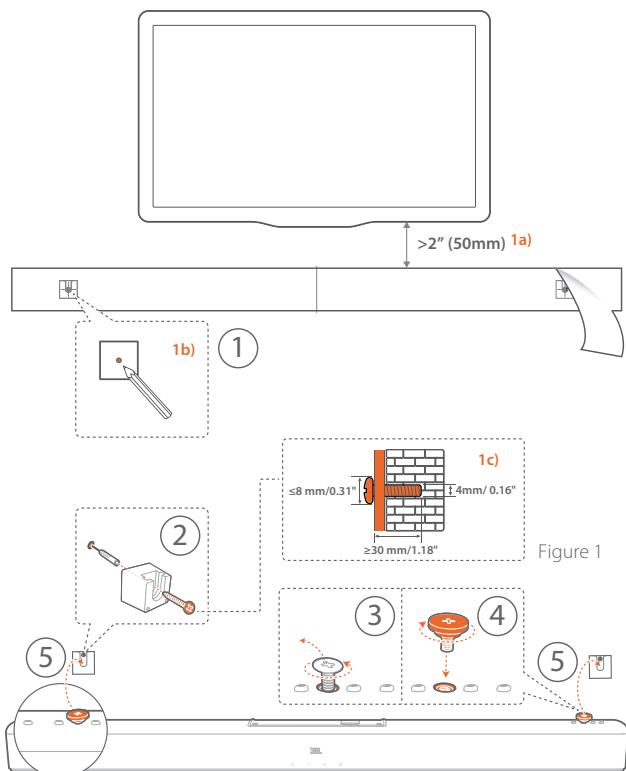

1. Preparação:

- Com uma distância mínima de 2" (50 mm) da TV, cole o modelo de montagem na parede fornecido usando fitas adesivas.
- Assinale os locais de introdução dos parafusos com uma caneta esferográfica. Retire o gabarito.
- No local marcado, faça um furo de 4 mm/0,16". O tamanho do parafuso é mostrado na Figura 1.

2. Instale o suporte de montagem na parede.

3. Conforme mostrado no diagrama, remova o parafuso de fixação usando uma chave de fenda.

4. Aperte o parafuso de montagem na parede que vem incluso no kit de montagem fornecido.

5. Monte a soundbar.

OBSERVAÇÕES:

- Verifique se a parede consegue suportar o peso da soundbar.
- Instale a soundbar apenas nas paredes verticais.
- Evite locais úmidos ou quentes demais.
- Antes de montar a soundbar na parede, verifique se ela pode ser ligada a outros dispositivos usando os cabos disponíveis.
- Antes da montagem na parede, certifique-se de que a soundbar esteja desconectado da energia. Caso contrário, ele pode causar choque elétrico.

5 CONECTAR

5.1 Conexão a TV

Conecte a soundbar a uma TV usando o cabo HDMI (fornecido com o produto) ou um cabo óptico (vendido separadamente).

Cabo HDMI (fornecido com a soundbar)

As conexões HDMI suportam áudio e vídeo digital usando uma única conexão. A conectividade HDMI é a melhor opção para a soundbar.

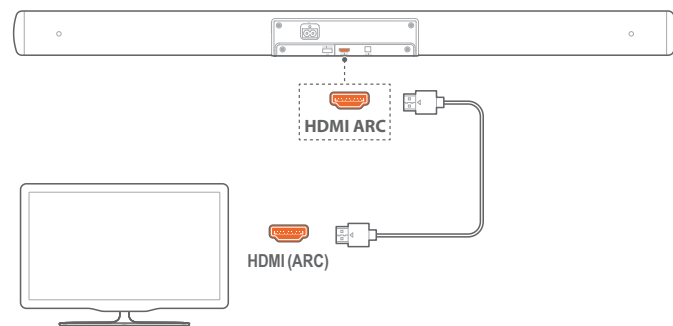

- Ligue a soundbar à TV usando o cabo HDMI fornecido com a soundbar.
- Verifique se as funções HDMI-CEC e o HDMI ARC da TV foram habilitadas. Para mais informações, consulte o manual da TV.

OBSERVAÇÕES:

- A compatibilidade com todos os dispositivos HDMI-CEC não é garantida.
- Se tiver problemas de compatibilidade de HDMI-CEC, procure o fabricante da TV.

Cabo óptico

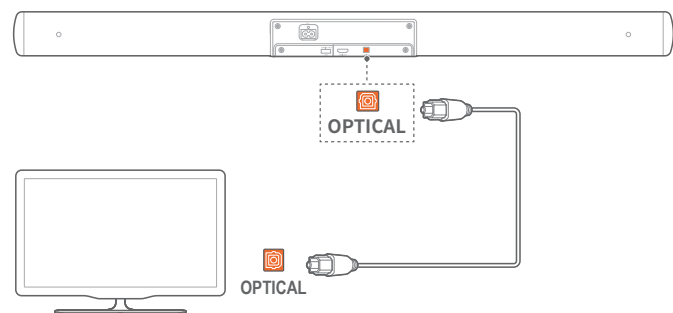

- Conexão da soundbar com a TV usado um cabo óptico (vendido separadamente).

5.2 Conexão Bluetooth

Usando Bluetooth, conecte a soundbar a um dispositivo Bluetooth (p.ex. smartphone, tablet ou laptop).

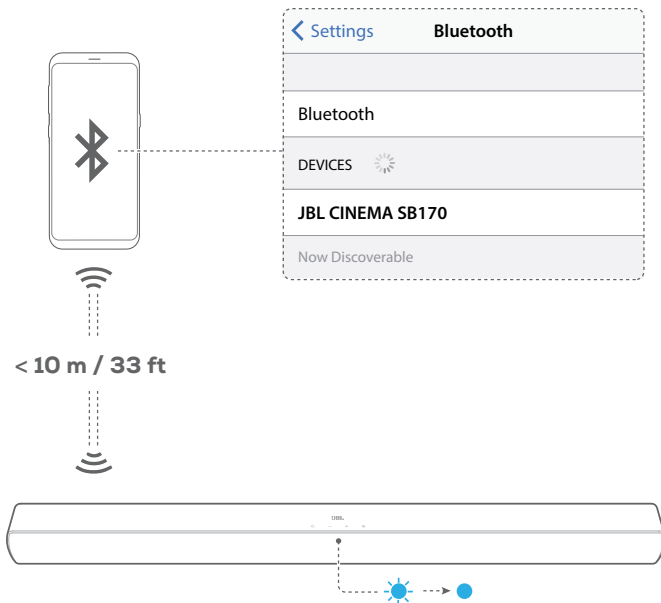

Conexão de dispositivos Bluetooth

1. Pressione para ligar. (Consulte a seção “6.1 Liga, Modo de Espera e Despertar” do “6 REPRODUÇÃO” capítulo.)
2. Para selecionar uma fonte de sinal Bluetooth, pressione na soundbar ou no controle remoto.
 - Pronto para emparelhar: O indicador de status pisca em azul.
3. Ative o Bluetooth no dispositivo a ser conectado e, em até três minutos, conecte o dispositivo “**JBL CINEMA SB170**”
 - Conectada: O indicador de status acende em azul constante. Um aviso sonoro de confirmação será emitido.

Reconexão do último dispositivo que foi emparelhado

O dispositivo Bluetooth continua funcionando como dispositivo emparelhado quando a soundbar entra no modo de espera. Na próxima vez que a fonte de sinal Bluetooth for conectada, o último dispositivo Bluetooth utilizado será reconectado automaticamente.

Conexão com outro dispositivo Bluetooth

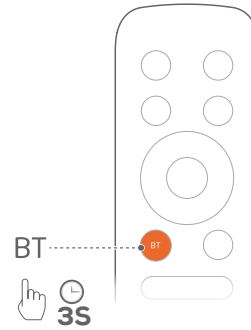

1. Na fonte de sinal Bluetooth, pressione continuamente na soundbar ou no controle remoto até o LED indicador de status piscar em azul.
 - A soundbar entrará no modo de emparelhamento Bluetooth. O indicador de status pisca em azul.
2. Siga a Etapa 3 abaixo “Conexão de dispositivos Bluetooth”.
 - Se o dispositivo já tiver sido emparelhado com a soundbar anteriormente, desemparelhe o item “**JBL CINEMA SB170**” no dispositivo.

OBSERVAÇÕES:

- A conexão Bluetooth se perderá se a soundbar estiver a mais de 10m (33 pés) do dispositivo fonte de sinal.
- Dispositivos eletrônicos podem causar interferência de rádio. Equipamentos que geram ondas eletromagnéticas (p.ex. micro-ondas e dispositivos de rede LAN) precisam ser mantidos afastados da soundbar.

6 REPRODUÇÃO

6.1 Liga, Modo de Espera e Despertar

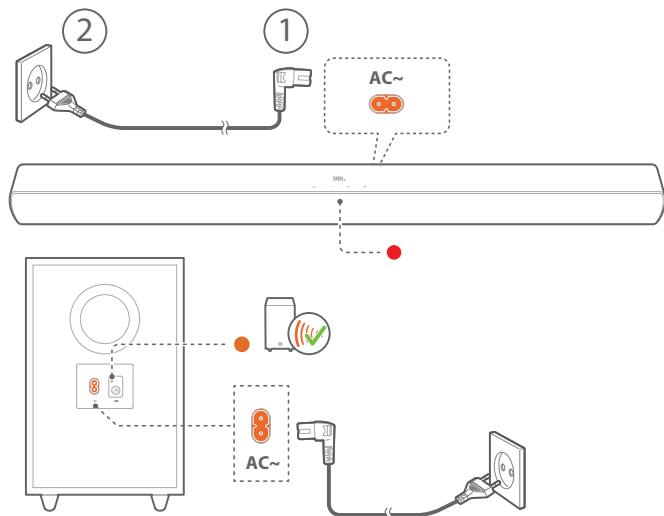

Liga

1. Conecte a soundbar e o subwoofer à rede elétrica usando os cabos de energia fornecidos.
2. Pressione para ligar.
 - O subwoofer se conectará automaticamente à soundbar. Conectada: O indicador de status da conexão fica âmbar sólido (●).

OBSERVAÇÕES:

- Use apenas o cabo de alimentação fornecido com a soundbar.
- Antes de ligar a soundbar, verifique se todas as conexões foram realizadas. Consulte a seção "5.1 Conexão a TV" do "5 CONECTAR" capítulo.

Modo de espera

Se passar mais de dez minutos inativa, a soundbar entrará automaticamente no modo de espera. O subwoofer também entra em espera e o indicador de status da conexão pisca lentamente em âmbar (●).

Na próxima vez em que for ligada, a soundbar usará a última fonte de sinal à qual foi conectada.

Despertar automático

No modo de espera, a soundbar despertará automaticamente ao

- ser conectada a uma TV ligada por um cabo HDMI ARC.
- Se estiver conectada a uma TV por um cabo óptico, a soundbar detectará os sinais transmitidos pelo cabo.

6.2 Uso de TV como fonte de sinal

Quando estiver conectada a um TV, a soundbar reproduzirá o som da TV.

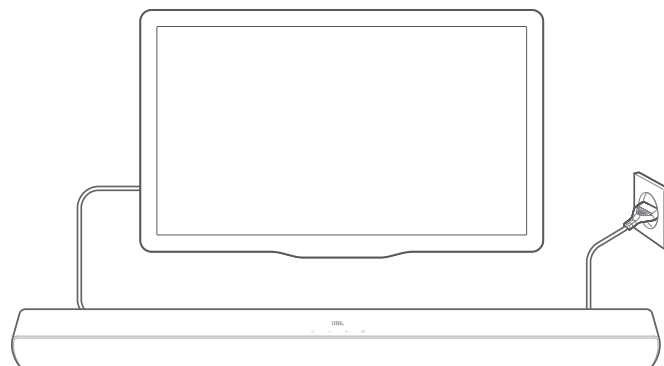

1. Verifique se a TV suporta caixas de som externas e se as caixas de som da TV estão desligadas. Para mais informações, consulte o manual da TV.
2. Verifique se a soundbar foi conectada corretamente à TV. (Consulte "5.1 Conexão a TV" a seção do "5 CONECTAR" capítulo).
3. Para selecionar uma TV como fonte de sinal, pressione na soundbar ou **HDMI ARC / OPTICAL** no controle remoto.
 - O indicador de status ficará branco constante (○) se a sua TV estiver conectada à barra de som por meio do **HDMI ARC** conector.
 - O indicador de status fica âmbar constante (●), se sua TV estiver conectada à barra de som por meio do **OPTICAL** conector.

6.2.1 Configuração do controle remoto da TV

Para usar o controle remoto da TV também para a soundbar, verifique se a TV suporta HDMI-CEC. Se a sua TV não for compatível com HDMI-CEC, siga as etapas abaixo "Aprendizado dos comandos do controle remoto da TV".



HDMI-CEC

Se a TV suportar HDMI-CEC, habilite as funções conforme mostrado no manual do usuário da TV. Você pode controlar o volume +/-, fonte de som e funções de ligar / modo de espera na soundbar por meio do controle remoto da TV.

Aprendizado dos comandos do controle remoto da TV

A função de aprendizado permite "ensinar" ao controle remoto da TV a emitir alguns comandos da soundbar.



1. Verifique se você colocou a barra de som no modo de espera.
2. Na soundbar, pressione e segure e **+** até que o indicador de status pisque em âmbar.
 - A soundbar entrará no modo de aprendizado do controle remoto da TV.

3. Em segundos, realize os seguintes procedimentos na soundbar e no controle remoto da TV:
 - a) Na soundbar: pressione e segure um dos seguintes botões: +, -  e , até que o indicador de status pisque em vermelho três vezes.
 - b) No controle remoto da TV: pressione duas vezes o botão desejado.
 - A cada vez que a soundbar aprender um comando, o LED indicador de status piscará em âmbar.
4. Repita a etapa 3 até ensinar todos os comandos à soundbar.
5. Para sair do modo de aprendizagem do controle remoto da TV, pressione e segure  e + na barra de som até que o indicador de status pisque na cor âmbar três vezes.

6.3 Uso de uma conexão Bluetooth como fonte de sinal

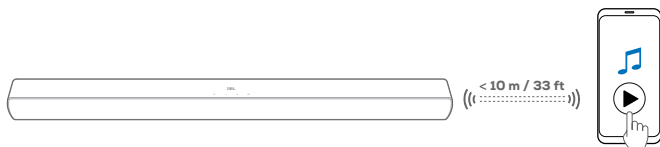
A soundbar pode receber sinais de áudio por meio de conexões Bluetooth.



1. Verifique se a soundbar foi conectada corretamente ao dispositivo Bluetooth. (Consulte a seção “5.2 Conexão Bluetooth” do capítulo “5 CONECTAR”).
2. Para selecionar uma fonte de sinal Bluetooth, pressione  na soundbar ou  no controle remoto.
3. Comece a reprodução de sinal de áudio recebido via Bluetooth.
4. O volume da soundbar pode ser ajustado no dispositivo Bluetooth.

7 CONFIGURAÇÕES DE SOM

7.1 Configurações de EQ predefinidas

Com o controle remoto, selecione as configurações predefinidas do EQ (Equalizador) para a reprodução de áudio.

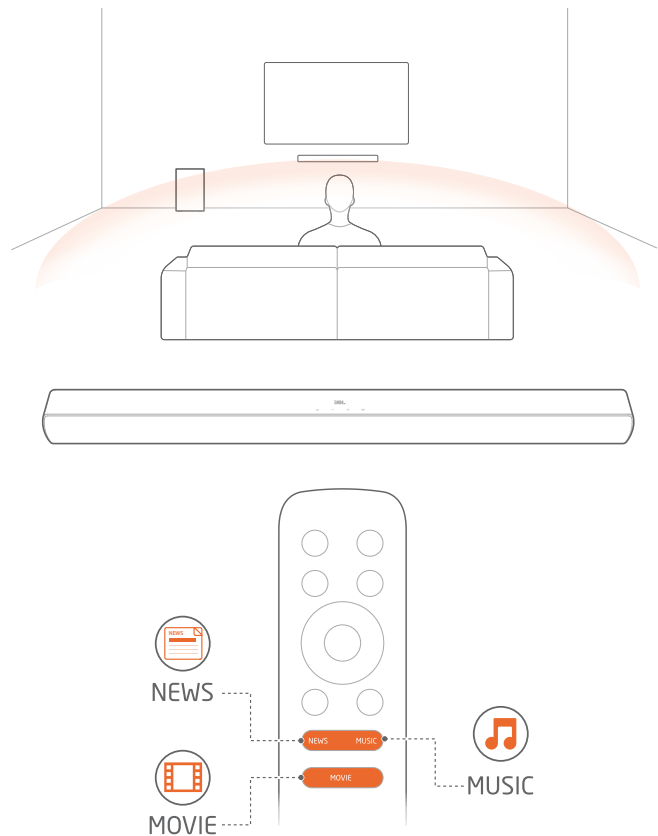

MUSIC: modo de som para música

MOVIE: modo de som para filmes

NEWS: modo de som para programas de TV, como notícias e previsões do tempo

7.2 Modo de Voz

Com o modo de voz, a clareza vocal é aprimorada para permitir que você ouça e compreenda facilmente a fala.

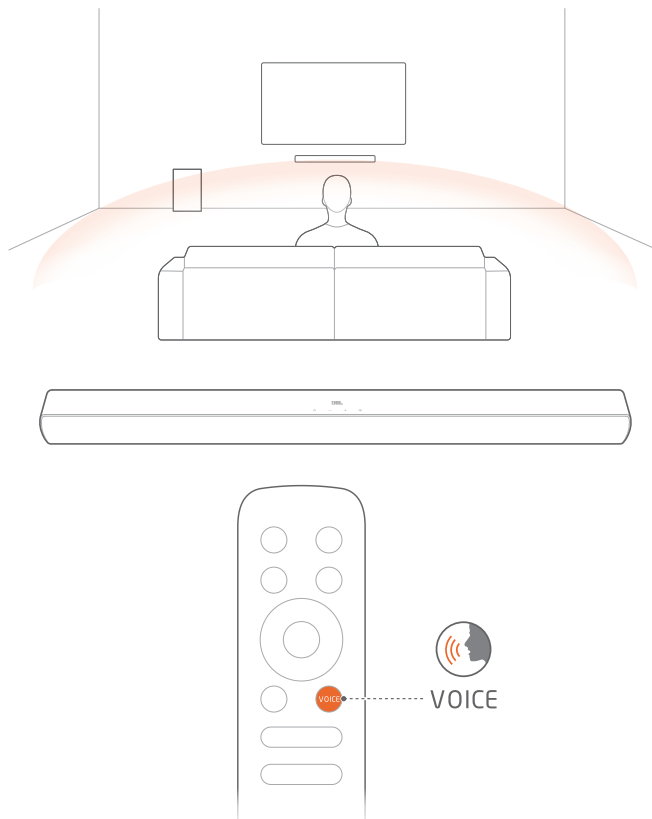

- No controle remoto, pressione **VOICE** para selecionar o modo de voz.

8 RESTAURAR PARA CONFIGURAÇÕES DE FÁBRICA

Quando as configurações de fábrica são restauradas, as configurações personalizadas são apagadas da soundbar.

- Na barra de som, pressione e segure ⏻ por ⌚ mais de 10 segundos.

9 ATUALIZAÇÃO DO SOFTWARE

Para otimizar o desempenho do produto e a experiência dos usuários, a JBL poderá lançar atualizações para o software da soundbar no futuro. Acesse www.jbl.com ou entre em contato com o call center da JBL para saber mais sobre como baixar arquivos de atualização.

1. Verifique se a atualização de software foi salva no diretório raiz de um dispositivo de armazenamento USB. Conecte o dispositivo USB à soundbar.
 - Certifique-se de que seu dispositivo de armazenamento USB atenda aos seguintes requisitos:
 - Capacidade máxima: 64 GB
 - Sistema de arquivo: FAT32

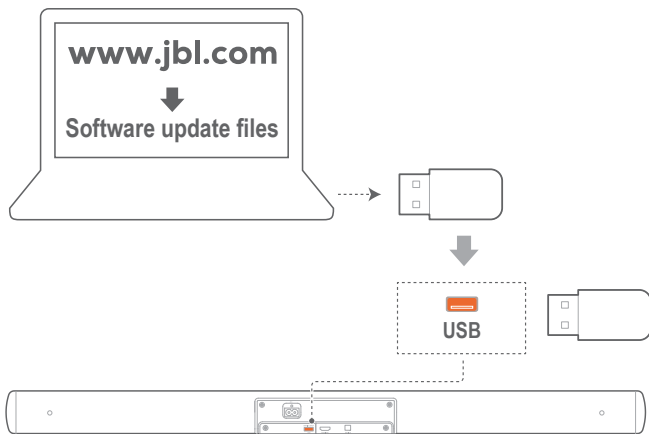

2. Para entrar no modo de atualização de software,
 - a) Verifique se você colocou a soundbar no modo de espera.
 - b) pressione e segure e na soundbar por mais de 10 segundos.
 - : atualização do software em progresso
 - : atualização do software concluída
 - A soundbar retorna ao modo de espera.

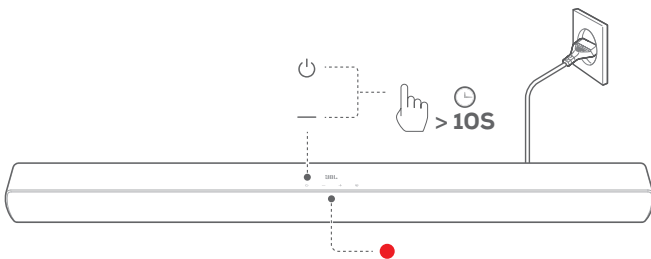

OBSERVAÇÕES:

- Durante a atualização, mantenha a soundbar ligada e conectada ao dispositivo de armazenamento USB.

10 RECONECTAR O SUBWOOFER

A soundbar e o subwoofer vêm emparelhados de fábrica. Ao serem ligados, os dois componentes se conectam um ao outro automaticamente. Mas em alguns casos pode ser preciso emparelhá-los novamente.

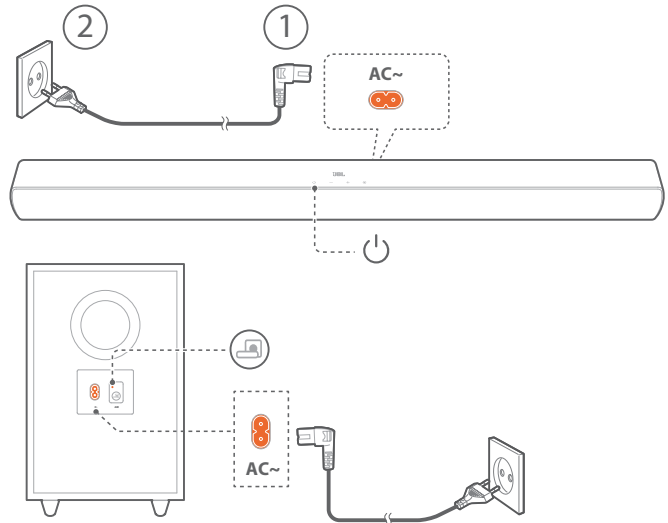

Para entrar no modo de emparelhamento do subwoofer

1. No subwoofer, pressione e segure até que o indicador de status da conexão pisque rapidamente em âmbar ().
2. Pressione o botão da soundbar para ligá-la.
 - O subwoofer se conectará automaticamente à soundbar. Conectada: O indicador de status da conexão fica âmbar sólido ().

OBSERVAÇÕES:

- Se a conexão sem fio falhar novamente, verifique se há um conflito ou forte interferência (por exemplo, interferência de um dispositivo eletrônico) ao redor do local. Remova esses conflitos ou interferências fortes e repita os procedimentos acima.

11 ESPECIFICAÇÕES DO PRODUTO

Especificações gerais:

- Alimentação de energia: 100 a 240 V, ~ 50/60 Hz
- Potência total da caixa de som (rms a THD <1%): 110 W
- Saída de potência da soundbar (rms a THD <1%): 2 x 26 W
- Saída de potência da Subwoofer (rms a THD <1%): 58 W
- Transdutores da soundbar: Driver de pista de corrida 2x (48 x 90) mm + tweeter 2x 0,5"
- Transdutor do subwoofer: Subwoofer sem fio de 5,25"
- Consumo de energia em espera: 0,5 W
- Temperatura operacional: 0°C a 45°C

Especificação HDMI:

- Saída de vídeo HDMI (com Audio Return Channel): 1
- Versão de HDMI HDCP: 1,4

Especificações de áudio:

- Resposta de frequência: 40 Hz a 20 kHz
- SPL máx.: 82 dB
- Entradas de áudio: Óptica, Bluetooth, USB (1 cada). A entrada de sinal via USB está disponível na versão para os EUA. Nas outras versões, a entrada USB é apenas para manutenção.

Especificações USB:

- Porta USB: Tipo A
- Saída de energia USB: 5 V DC / 0,5 A

Especificações wireless:

- Versão Bluetooth: V4.2 ou posterior
- Perfil Bluetooth: A2DP V1.3 ou posterior e AVRCP V1.5
- Intervalo de frequência Bluetooth: 2402 – 2480 MHz
- Potência máxima de transmissão Bluetooth: <0dBm (EIRP)
- Modulação Bluetooth: GFSK e $\pi/4$ DQPSK
- Frequência wireless 2.4G: 2400 – 2483,5 MHz
- Potência máxima de transmissão 2.4G: 3 dBm
- Modulação wireless 2.4G: FSK

Dimensões:

- Dimensões (L x A x P):
900 x 62 x 67 mm / 35,4 "x 2,44" x 2,64 "(soundbar); 200 x 320 x 280 mm / 7,87 "x 12,6" x 11" (subwoofer)
- Peso: 1,7 kg (soundbar); 4,2 kg (subwoofer)
- Dimensões da embalagem (L x A x P):
995 x 235 x 405 mm / 39,17" x 9,25" x 15,94"
- Peso da embalagem (bruto): 8,0 kg

12 SOLUÇÃO DE PROBLEMAS

Nunca tente consertar este produto sozinho. Se encontrar alguma dificuldade ao usar o produto, verifique os itens a seguir antes de solicitar assistência técnica.

Sistema

A soundbar não liga.

- Verifique se o cabo de alimentação está ligado na tomada e na soundbar.

A soundbar não responde quando botões são pressionados.

- Restaure as configurações de fábrica da soundbar (Veja o "8 RESTAURAR PARA CONFIGURAÇÕES DE FÁBRICA" capítulo).

Som

A soundbar não produz nenhum som

- Verifique se o som da soundbar está desligado (modo mudo).
- Selecione a entrada de áudio correta no controle remoto.
- Conecte a soundbar a uma TV ou a outras fontes de sinal.
- Restaure as configurações de fábrica da soundbar pressionando os botões \cup e \odot por pelo menos dez segundos.

O som está distorcido ou com ecos

- Se usar uma TV como fonte de sinal da soundbar, verifique se a TV está em modo mudo ou com os alto-falantes desligados.

Bluetooth

Um dispositivo não consegue se conectar à soundbar.

- Verifique se o dispositivo suporta Bluetooth.
- Se a soundbar foi emparelhada com outro dispositivo Bluetooth, redefina o Bluetooth (veja "Conexão com outro dispositivo Bluetooth" abaixo "5.2 Conexão Bluetooth").
- Se o seu dispositivo Bluetooth já foi emparelhado com a soundbar, redefina o Bluetooth na soundbar, desemparelhe a soundbar no dispositivo Bluetooth e, em seguida, emparelhe o dispositivo Bluetooth com a soundbar novamente (veja "Conexão com outro dispositivo Bluetooth" abaixo "5.2 Conexão Bluetooth").

Um dispositivo Bluetooth produz som de baixa qualidade

- A recepção Bluetooth está ruim. Aproxime a fonte de sinal da soundbar e retire quaisquer obstáculos entre a fonte de sinal e a soundbar.

Um dispositivo Bluetooth se conecta e desconecta várias vezes seguidas.

- A recepção Bluetooth está ruim. Aproxime a fonte de sinal da soundbar e retire quaisquer obstáculos entre a fonte de sinal e a soundbar.

- Alguns dispositivos Bluetooth desativam a conexão automaticamente para economizar energia. Isso não significa que haja problemas com a soundbar.

Controle remoto

O controle remoto não funciona.

- Verifique se as pilhas acabaram. Se tiverem acabado, troque-as por pilhas novas.
- Aproxime o controle remoto da soundbar e aponte-o na direção correta.

A soundbar não aprendeu todos os comandos do controle remoto da TV

- Verifique se o controle remoto da TV funciona por infravermelho. Se o controle remoto funcionar usando Bluetooth, a soundbar não poderá aprender os comandos.

13 MARCAS COMERCIAIS



The Bluetooth® word mark and logos are registered trademarks owned by Bluetooth SIG, Inc. and any use of such marks by HARMAN International Industries, Incorporated is under license. Other trademarks and trade names are those of their respective owners.



The terms HDMI, HDMI High-Definition Multimedia Interface, and the HDMI Logo are trademarks or registered trademarks of HDMI Licensing Administrator, Inc.



Manufactured under license from Dolby Laboratories. Dolby, Dolby Audio, and the double-D symbol are trademarks of Dolby Laboratories Licensing Corporation.



HARMAN International Industries,
Incorporated 8500 Balboa Boulevard,
Northridge, CA 91329 EUA
www.jbl.com

© 2022 HARMAN International Industries, Incorporated.
Todos os direitos reservados.

JBL é marca comercial da HARMAN International Industries, Incorporated, registrada nos Estados Unidos e/ou em outros países. As características, as especificações e o aspecto físico estão sujeitos a mudanças sem aviso prévio.