

JBL

®

JBL ES SERIES

ES10, ES20, ES30, ES80,
ES90, ES100, ES25C

BRUKS- ANVISNING



JBL® ES SERIES

I mer än 60 år har JBL, Inc. tillhandahållit ljudutrustning för konsertlokaler, inspelningsstudios och biosalonger världen över, och har blivit det självklara valet för ledande artister och ljudingenjörer.

Med JBL ES-serien får du tillgång till innovativ teknik som diskanthögtalare med titanlaminatkupoler, EOS-vågledare (Elliptical Oblate Spheroidal™) och PolyPlas™-transducerförstärkning. Håll till godo!

PACKA UPP SUBWOOFERN

Om du misstänker att produkten har skadats under transporten ska du omedelbart rapportera detta till återförsäljaren.

Behåll leveranskartongen och förpackningsmaterialet.

PLACERING

Dra **ALDRIG** högtalaren när du flyttar den. Det skadar piggarna, fötterna och/eller träkabinettet. Lyft alltid högtalaren och bär den till dess nya plats.

VARNING: Golvstående högtalare (tower) kan ha en låg tyngdpunkt och bli ostadiga och välta vid exempelvis ordbävningar, eller om de gungas, tippas eller placeras på fel sätt. Om detta kan bli ett problem bör högtalarna fästas i väggen bakom dem med samma metod och skruvar m.m. som brukar användas för att förankra bokhyllor och väggenheter. Kunden är ansvarig för att högtalarna monteras på rätt sätt och med rätt skruvar m.m..

STEREO

Innan du bestämmer var högtalarna ska placeras bör du tänka igenom rummet och placeringen med följande punkter i åtanke och använda bild 1 som hjälp:

- För bästa resultat bör du placera högtalarna med 1,5m–2,5m mellanrum.
- Placera högtalarna så att diskanthögtalaren är i öronhöjd..
- Basljudet ökar vanligtvis om högtalaren flyttas närmare en vägg eller ett hörn.
- Se "Hemmabio" nedan om du även vill använda högtalarna i en hemmabio.



Bild 1. Experiment med högtalarplacering för att få bästa möjliga basnivå och stereoåtergivning i ditt rum.

HEMMABIO

Om du vill använda frontkanalerna placerar du en högtalare till vänster och en till höger om TV-apparaten. Eftersom högtalarna är magnetiskt avskärmade kan du placera dem nära TV:n utan att behöva vara orolig för att fältet påverkar TV-bilden.

Om du vill använda surroundkanalerna placerar du högtalarna i bokhyllor eller stativ vid lyssningspositionen. ES10 kan även monteras på väggen. Den slutliga placeringen beror på rummets akustik, tillgänglig plats och vad du föredrar (bild 2 och 3).

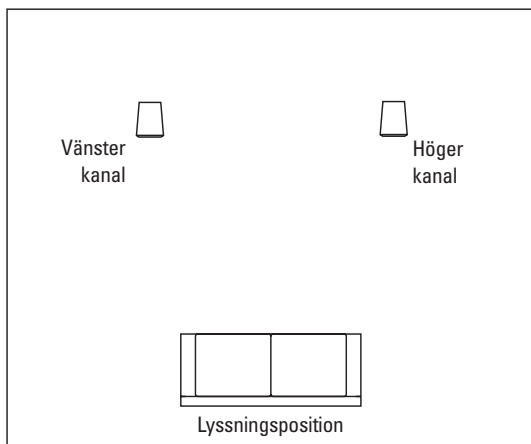
I 6- och 7-kanalskonfigurationer placerar du de bakre kanalerna bakom lyssningspositionen, enligt bild 2 och 3.

OBS: En nätdriven subwoofer från JBL ger effekt och realism när du lyssnar på både musik och film-soundtrack. Kontakta din JBL-återförsäljare för rekommendationer om subwoofer-modeller som passar dig.



Bild 2. Denna vy ovanifrån visar en typisk hemmabiolösning. Vänster/höger bakre kanal är för ett 7-kanalssystem. Den bakre kanalen i mitten är för ett 6-kanalssystem.



Bild 3. På den här bilden visas en alternativ lösning som kan vara mer lämplig för vissa rum. Vänster/höger bakre kanal är för ett 7-kanalssystem. Den bakre kanalen i mitten är för ett 6-kanalssystem.

MONTERA FÖTTER

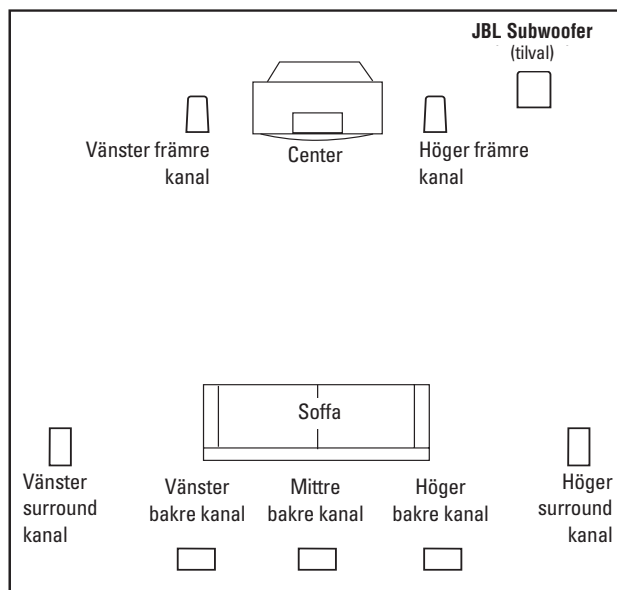
ES10, ES20, ES30

De självhäftande gummifötterna som medföljer kan fästas i hörnen på högtalarnas undersida för att skydda dina möbler.

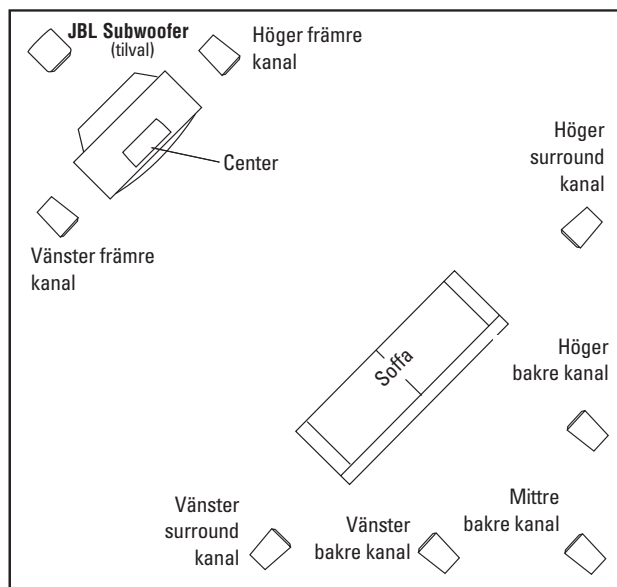
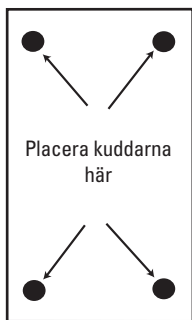

BYTA FÖTTER

ES80, ES90, ES100

ES80, ES90 och ES100 innehåller snygga fötter som monteras på fabriken. Om du vill byta ut dem mot mindre synliga fötter (medföljer) följer du instruktionerna nedan.

1. Ta bort de fyra fötterna på högtalarens undersida genom att lossa de två skruvarna i varje fot. Spara skruvarna.

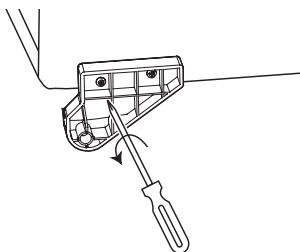

2. Fäst de svarta fötterna i de yttre (närmast högtalarens framsida för främre fötter, närmare baksidan för bakre fötter) hålen, där du precis har tagit bort fötterna, med de skruvar som du använde.
3. Dra åt ordentligt för hand med en stjärnskruvmejsel. **Använd inte** en skruvdragare av något slag.

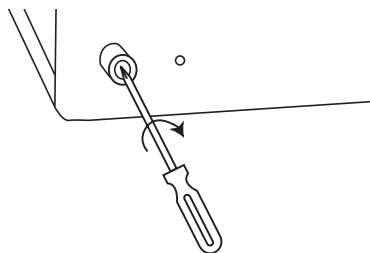

4. Sätt tillbaka skruven i det inre hålet.

WARNING: Golvstående högtalare (tower) kan ha en låg tyngdpunkt och bli ostadiga och välta vid exempelvis ordbävningar, eller om de gungas, tippas eller placeras på fel sätt. Om detta kan bli ett problem bör högtalarna fästas i väggen bakom dem med samma metod och skruvar m.m. som brukar användas för att förankra bokhyllor och väggsheter. Kunden är ansvarig för att högtalarna monteras på rätt sätt och med rätt skruvar m.m.

MONTERA FÖTTER MED PIGGAR

ES80, ES90, ES100

Fyra metallpiggar medföljer som du kan använda för de utvändiga fötterna om högtalaren placeras på en matta, för att lyfta högtalaren från golvet och förhindra att den blir fuktig. Du monterar piggarna genom att försiktigt lägga högtalaren på sidan (inte fram- eller baksidan) på en mjuk, jämn yta. Skruva in piggarna där fötterna är gängade. Kontrollera att alla fyra piggar skruvas in ordentligt så att högtalaren står stadigt.

Dra **ALDRIG** högtalaren när du flyttar den. Det skadar piggarna, fötterna och/eller träkabinettet. Lyft alltid högtalaren och bär den till dess nya plats.

MONTERING PÅ VÄGG

ES10

ES10 kan monteras på väggen. Kunden har ansvaret för att välja rätt skruvar och använda dem rätt när de monterar högtalarna på en vägg. **DESSA PRODUKTER ÄR INTE AVSEDDA ATT MONTERAS I TAK.**

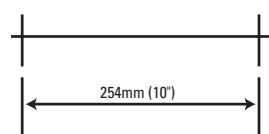

Två skruvar på 4 mm med runt eller kullrigt huvud bör användas per högtalare. Skruvhuvudet bör vara mellan 8 mm och 6,3 mm i diameter, och skruven bör vara minst 50 mm lång.

När du monterar skruvar i en vägg måste du alltid använda rätt plugg. Fäst två av de fyra självhäftande gummikuddarna som följer med högtalaren på baksidan i de två nedre hörnen så att kabinettet är på jämnt avstånd från väggen. Välj en lämplig plats på väggen. (Taket är inte lämpligt för montering.)

Borra två hål i rätt storlek för de skruvar eller plugg som du använder. Det bör vara minst 254 mm mellanrum mellan hålen. Hålen bör vara 19 mm under den höjd där du vill att högtalarens ovansida ska hamna. Kontrollera med hjälp av ett vattenpass att hålen är jämna samt att högtalaren kan monteras på höjden.

Montera de två skruvarna i en regel eller plugg och dra åt dem tills skruvhuvudens baksida är ungefär 3 mm från väggen. Montera högtalaren genom att långsamt flytta kabinettet mot skruvarna så att du kan föra in skruvhuvudena i de stora runda delarna av de två hålen. När du har fört in båda skruvhuvudena i hålen sänker du försiktigt högtalaren mot skruvarna. Kontrollera att högtalaren sitter ordentligt på skruvarna genom att försiktigt dra den nedåt och utåt.

KOPPLA SYSTEMET

VIKTIGT: Kontrollera att all utrustning är avstängd innan du kopplar något.

För högtalaranslutningar använder du en högtalarkabel av hög kvalitet med polaritetskodning. Sidan av kabeln med en kant eller annan kodning har vanligtvis positiv polaritet (d.v.s. +).

OBS: Om du vill kan du fråga din lokala JBL-återförsäljare om alternativ för högtalarkablar och anslutningar.



Bild 4. På den här bilden ser du hur du ansluter kablar till terminalerna.

Högtalarna har kodade terminaler som klarar ett antal kabelkontakter. Den vanligaste anslutningen visas i Bild 4.

För att få rätt polaritet ansluter du varje +-terminal på förstärkarens eller receivers baksida till respektive +-terminal (röd) på varje högtalare, enligt bild 5. Anslut —terminalerna (svart) på motsvarande sätt. Se användarhandböckerna som medföljde förstärkaren, receivern och TV:n om du vill kontrollera anslutningarna.

VIKTIGT: Ändra inte polariteterna (d.v.s. + till - eller - till +) när du skapar anslutningar. Det leder till sämre bild och minskad basrespons.

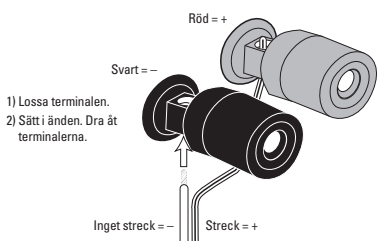
STANDARDANSLUTNING



Bild 5. Kopplingsdiagram visar polaritetskopplingar för en kanal i ett stereo- eller hemmabiosystem.

BI-WIRING

ES30, ES80, ES90, ES100

Den yttre anslutningspanelen och interna delningsnätverket i ES30, ES80, ES90 och ES100 har utformats så att separata uppsättningar högtalarkablar kan anslutas till lågfrekvens-transducer- och mellan-/högfrequens-transducerdelarna i det här delningsnätverket. Det kallas bi-wiring. Bi-wiring kan ge flera ljudfördelar och avsevärt större flexibilitet vid val av förstärkare.

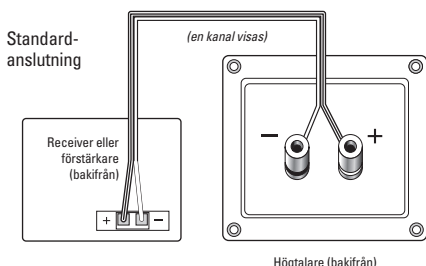

Bild 6.

1. Lossa terminalerna och ta bort fästena.
2. Fäst högtalarkabeln för de högre frekvenserna i den övre uppsättningen terminaler och dra åt.
3. Fäst högtalarkabeln för de lägre frekvenserna i den undre uppsättningen terminaler och dra åt.

FÖRSTÄRKARE MED ENKEL STEREO

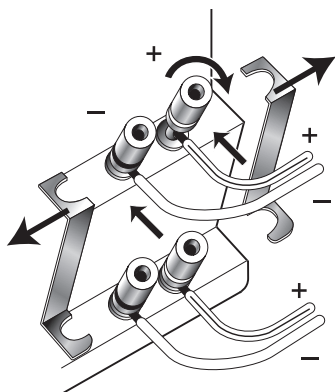

Bild 7.

FÖRSTÄRKARE MED DUBBEL STEREO

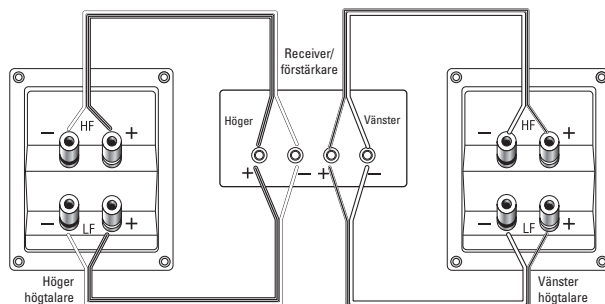

Bild 8.

SLUTJUSTERINGAR

Kontrollera uppspelningen på högtalarna genom att först ställa in systemvolymen på lägsta nivå och sedan slå på ljudsystemet. Spela upp en favoritlåt eller -video och höj systemvolymen till en lagom nivå.

OBS: Du bör höra balanserad ljudåtergivning över hela frekvensspektrat. Annars kontrollerar du alla anslutningar eller rådfrågar den behöriga JBL-återförsäljare där du köpte systemet.

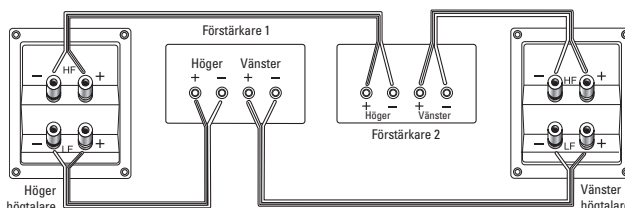
Mängden bas du hör och kvaliteten på stereobilden påverkas av flera olika faktorer, inklusive rummets storlek och form, material som använts för att bygga rummet, lyssnarens plats i förhållande till högtalarna och placeringen av högtalarna i rummet.

Lyssna på olika typer av musik och lägg märke till basnivån. Om det är för mycket bas flyttar du högtalarna längre bort från väggarna. Om du istället flyttar högtalarna närmare väggarna blir basen starkare.

UNDERHÅLL AV DITT HÖGTALARSYSTEM

Alla produkter i JBL ES-serien har en finish som inte kräver rutinunderhåll. När det behövs kan du använda en mjuk trasa för att ta bort fingeravtryck eller damm från höljet eller grillen.

OBS: Använd inte rengöringsprodukter eller polermedel på kabinettet eller grillen.

SPECIFIKATIONER

	ES10	ES20	ES30	ES80
Frekvensrespons (-3dB)	65Hz – 40kHz	60Hz – 40kHz	50Hz – 40kHz	45Hz – 40kHz
Högsta rekommenderade förstärkareffekt*	100W	125W	150W	200W
Effekthantering (kontinuerlig/högsta)	50W/200W	60W/240W	70W/280W	100W/400W
Känslighet (2,83V/1m)	86dB	86dB	88dB	90dB
Nominell impedans	8 Ohm	8 Ohm	8 Ohm	8 Ohm
Crossover-frekvenser	3000Hz – 24dB/oktav; 9000Hz – 18dB/oktav	3 300Hz – 24dB/oktav; 12 000Hz – 18dB/oktav	3 000Hz – 24dB/oktav; 9 000Hz – 18dB/oktav	700Hz, 3600Hz – 24dB/oktav; 12000Hz – 18dB/oktav
Lågfrekvens-transducer	100mm PolyPlas, [™] avskärmad	130mm PolyPlas, [™] avskärmad	170mm PolyPlas, [™] avskärmad	Dual 170mm PolyPlas, [™] avskärmad
Mellanfrekvens-transducer	NA	NA	NA	100mm PolyPlas, avskärmad
Högfrekvens-transducer	19mm titan- laminatkupol, avskärmad; EOS-vågledare	19mm titan- laminatkupol, avskärmad; EOS-vågledare	19mm titan- laminatkupol, avskärmad; EOS-vågledare	19mm titan- laminatkupol, avskärmad; EOS-vågledare
Ultrahögfrekvens-transducer	19mm polyesterfilm ringradiator, avskärmad; EOS-vågledare	19mm polyesterfilm ringradiator, avskärmad; EOS-vågledare	19mm polyesterfilm ringradiator, avskärmad; EOS-vågledare	19mm polyesterfilm ringradiator, avskärmad; EOS-vågledare
Dimensioner med grill (H x B x D)	201mm x 305mm x 140mm	318mm x 174mm x 203mm	387mm x 223mm x 330mm	1 084mm x 223mm x 330mm
Vikt per högtalare	4kg	4,6kg	8,9kg	21kg

	ES90	ES100	ES25C
Frekvensrespons (-3dB)	36Hz – 40kHz	32Hz – 40kHz	80Hz – 40kHz
Högsta rekommenderade förstärkareffekt*	225W	250W	150W
Effekthantering (kontinuerlig/högsta)	110W/440W	125W/500W	75W/300W
Känslighet (2,83V/1m)	91dB	91dB	90dB
Nominell impedans	8 Ohm	8 Ohm	8 Ohm
Crossover-frekvenser	500Hz, 3000Hz – 24dB/oktav; 12 000Hz – 18dB/oktav	450Hz, 3000Hz – 24dB/oktav; 12 000Hz – 18dB/oktav	3000Hz – 24dB/oktav; 12000Hz – 18dB/oktav
Lågfrekvens-transducer	Dual 200mm PolyPlas, [™] avskärmad	Dual 250mm PolyPlas, [™] avskärmad	Dual 130mm PolyPlas, [™] avskärmad
Mellanfrekvens-transducer	100mm PolyPlas, avskärmad	100mm PolyPlas, avskärmad	NA
Högfrekvens-transducer	19mm titan- laminatkupol, avskärmad; EOS-vågledare	19mm titan- laminatkupol, avskärmad; EOS-vågledare	19mm titan- laminatkupol, avskärmad; EOS-vågledare
Ultrahögfrekvens-transducer	19mm polyesterfilm ringradiator, avskärmad; EOS-vågledare	19mm polyesterfilm ringradiator, avskärmad; EOS-vågledare	19mm polyesterfilm ringradiator, avskärmad; EOS-vågledare
Dimensioner med grill (H x B x D)	1084mm x 260mm x 384mm	1149mm x 305mm x 422mm	178mm x 476mm x 254mm
Vikt per högtalare	24,2kg	29kg	7,6kg

* Högsta rekommenderade förstärkareffekt säkerställer en marginal för enstaka toppar i systemet.
Vi rekommenderar inte kontinuerlig användning vid de högsta effektnivåerna.



Alla funktioner och specifikationer kan ändras utan föregående meddelande.

JBL är ett varumärke som tillhör Harman International Industries, Incorporated, registrerat i USA och/eller andra länder. Elliptical Oblate Spheroidal, PolyPlas och Pro Sound Comes Home är ett varumärke som tillhör Harman International Industries, Incorporated.

JBL

PRO SOUND COMES HOME™

Harman Consumer Group, Inc., 250 Crossways Park Drive, Woodbury, NY 11797 USA
8500 Balboa Boulevard, Northridge, CA 91329 USA
2, route de Tours, 72500 Château du Loir, France
www.jbl.com

© 2007 Harman International Industries, Incorporated. All rights reserved.
Part No. 406-000-05609-E

H A Harman International® Company