



CINEMA SB580



BRUKSANVISNING

VIKTIGA SÄKERHETSINSTRUKTIONER

Kontrollera nätspänningen före användning

JBL CINEMA BAR SB580 (soundbar och subwoofer) är gjord för 100-240 volt, 50/60 Hz växelström. Anslutning till ett uttag med en annan spänningsnivå än den som enheten är avsedd för kan skapa en säkerhets- och brandrisk och kan skada enheten. Om du har några frågor om spänningskravet för din specifika modell eller om nätspänningen i ditt område ska du kontakta din återförsäljare innan du ansluter enheten till eluttaget.

Använd inte förlängningskablar

Undvik säkerhetsrisker genom att enbart använda den elkabel som levererades med produkten. Vi rekommenderar inte användning av förlängningskabel med produkten. Precis som med andra elektriska enheter ska du inte dra elkablar under mattor och inte placera tunga föremål på dem. Skadade elkablar ska omedelbart ersättas av ett auktoriserat servicecenter med en kabel som överensstämmer med fabriksspecifikationerna.

Hantera elkabeln varsamt

När du ska ta ut elkabeln ur eluttaget ska du ta tag i kontakten och inte dra i kablenn. Om du inte ska använda högtalaren under en längre tid ska kontakten tas ut från eluttaget.

Öppna inte höljet

Det finns inga komponenter som användaren kan göra underhåll på i produkten. Om höljet öppnas finns risk för elektrisk stöt och eventuell modifiering av produkten gör garantin ogiltig. Om vätska av misstag kommer in i enheten ska den omedelbart kopplas ur eluttaget och ett auktoriserat servicecenter ska kontaktas.

INNEHÅLLSFÖRTECKNING

VIKTIGA SÄKERHETSINSTRUKTIONER	2	8. ÅTERSTÄLL FABRIKSINSTÄLLNINGAR	14
1. INLEDNING	4	9. ÅTERANSLUTA SUBWOOFERN	14
2. DETTA FINNS I LÅDAN	5	10. PRODUKTSPECIFIKATIONER	15
3. PRODUKTÖVERSIKT	6	11. FELSÖKNING	15
3.1 Kontroller och indikatorer	6	12. VARUMÄRKEN	16
3.2 Anslutningar	6		
3.3 Subwoofer	6		
3.4 Fjärrkontroll	7		
4. PLACERING	8		
4.1 Bänkplacering	8		
4.2 Vägghämontering	8		
5. ANSLUTNING	9		
5.1 Ansluta till din TV och digitala enheter	9		
5.2 Bluetooth-anlutning	10		
6. SPELA UPP	11		
6.1 På/Automatiskt viloläge/Automatisk aktivering	11		
6.2 Spela från TV-källan	11		
6.3 Spela från HDMI IN-källan	12		
6.4 Spela från Bluetooth-källa	12		
7. LJUDINSTÄLLNINGAR	13		
7.1 Dolby Atmos (virtuellt)	13		
7.2 Fördefinierade EQ-inställningar	13		
7.3 Justering av bas	13		

1. INLEDNING

Tack för ditt köp av JBL CINEMA BAR SB580 (soundbar-högtalare och subwoofer) som har skapats för att ge en fantastisk ljudupplevelse i ditt hemmabiosystem. Vi ber dig att ägna några minuter åt att läsa denna bruksanvisning, som beskriver produkten och har enkla instruktioner för att hjälpa dig komma igång.

Design och specifikationer kan komma att ändras utan föregående meddelande. Om du har några frågor om denna soundbarhögtalare, dess installation eller dess funktion så kontaktar du din återförsäljare eller kundtjänst, eller besöker vår webbplats: www.jbl.com.

2. DETTA FINNS I LÅDAN

Öppna försiktigt förpackningen och kontrollera att följande delar finns med. Om någon del saknas eller är skadad, använd den inte utan kontakta din återförsäljare eller kundtjänst.

Huvudenhet



Subwoofer



Fjärrkontroll (med 2 AAA-batterier)

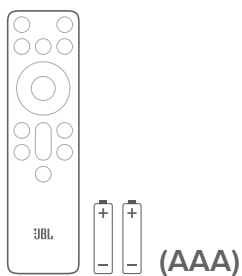

Strömkabel*

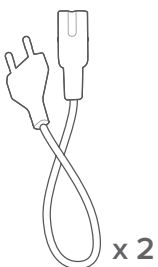

x 2

*Antalet strömkablar och kontakttyp beror på vilket land enheten är köpt i.

HDMI-kabel

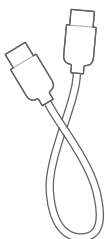

Väggmonteringssats



Produktinformation och väggmonteringsmall



3. PRODUKTÖVERSIKT

3.1 Kontroller och indikatorer

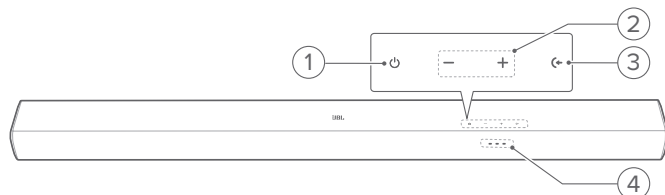

1. ⏻ (Ström)

- Slå på eller sätt i standby-läge.

2. +/- (volym)

- Tryck för att sänka eller höja volymen.
- Tryck och håll inne för att sänka eller höja volymen kontinuerligt.
- Tryck och håll inne båda knapparna för att slå på eller stänga av ljudet.

3. ⏪ (Källa)

- Välj en ljudkälla: TV (standard, för ljud från TV-anslutning där **HDMI OUT (TV ARC/TV eARC)** -kontakten prioriteras framför **OPTICAL (TV)** -kontakten), HDMI IN eller Bluetooth.
- I Bluetooth-läge, tryck och håll ned i 3 sekunder för att slå på Bluetooth-parkopplingsläge.

4. Statusindikatorer

●	Fast (röd)	Standby-läge
●●	Snabbt blinkande (rött)	Systemstart
○	Fast (vitt)	HDMI ARC-källa vald
●	Fast (gul)	HDMI IN-källa vald
●	Fast (orange)	Optisk källa vald
●●●	Snabbt blinkande (blått)	Bluetooth i parkopplingsläge
●	Fast (blå)	Ansluten till Bluetooth
●	Fast (grön)	Spelar Dolby Atmos®-ljud
\	Blinkar (aktuell ljudkälla)	Justerar volymnivån
\	Blinkar långsamt (aktuell ljudkälla)	Högsta/lågsta volymnivå uppnådd
\	Blinkar långsamt konstant (aktuell ljudkälla)	Ljud av

3.2 Anslutningar

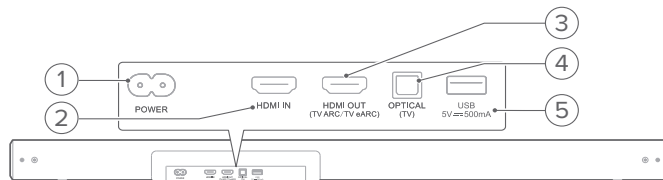

1. POWER

- Anslut till ström.

2. HDMI IN

- Anslut till HDMI-utgången på din digitala enhet.

3. HDMI OUT (TV ARC/TV eARC)

- Anslut till HDMI ARC/HDMI eARC-ingången på din TV.

4. OPTICAL (TV)

- Anslut till optisk utgång på din TV.

5. USB

- USB-kontakt för programuppdatering (endast för service).
- Anslut till en USB-enhet för att spela upp en MP3-fil (endast för USA-versionen).

3.3 Subwoofer

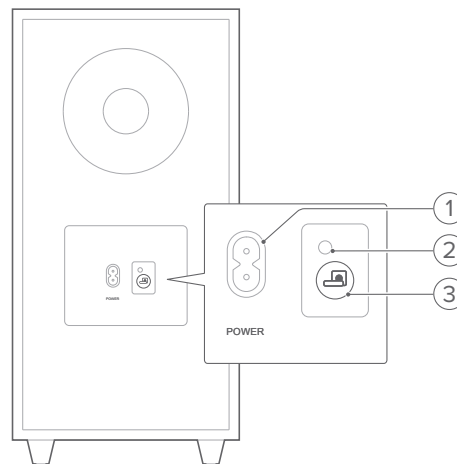

1. POWER

- Anslut till ström.

2. Indikator för anslutningsstatus

●	Fast orange sken	Ansluten till soundbarhögtalaren
●●	Blinkar hastigt (orange)	Parkopplingsläge
●	Blinkar långsamt (orange)	Standby-läge/Frånkopplad

3. 📺

- Håll intryckt i 3 sekunder för att återansluta subwoofern till soundbar-högtalaren.

3.4 Fjärrkontroll

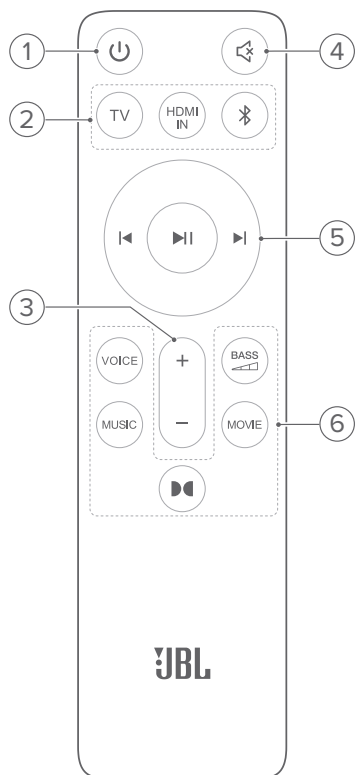

1. ⏻

- Slå på eller sätt i standby-läge.

2. Källväljare

TV

- Välj TV-källan (växlar automatiskt till eARC/ARC eller Optical-källan när HDMI/optisk kabel är ansluten; **HDMI OUT (TV ARC/TV eARC)** -kontakten prioriteras framför **OPTICAL (TV)** -kontakten).

HDMI IN

- Välj HDMI IN-källan.

📶 (Bluetooth-läge)

- Välj Bluetooth-källan.
- Tryck på och håll ned i 3 sekunder för att aktivera Bluetooth-parkopplingsläget.

3. + / -

- Tryck för att öka eller sänka volymnivån.
- Tryck och håll inne för att sänka eller höja volymen kontinuerligt.

4. 🔇 (Stäng av ljudet)

- Ljud av/ljud på.

5. Uppspelningsknappar



- Bluetooth-källa: Hoppa till föregående eller nästa spår.



- Bluetooth-källa: Starta eller pausa uppspelningen.

6. Ljudeffekt-knappar

VOICE

- Välj de fördefinierade EQ-inställningarna (equalizer) för nyheter.

MUSIC

- Välj de fördefinierade EQ-inställningarna (equalizer) för musik.

MOVIE

- Välj de fördefinierade EQ-inställningarna (equalizer) för film.

BASS



- Välj subwoofers basnivå: 1/2/3 (standard)/4/5



- Slå på eller av de virtuella Dolby Atmos-ljudeffekterna (standard: på)

4. PLACERING

4.1 Bänkplacering

Placera din soundbar-högtalare och subwoofer på en slät och stabil yta. Se till att subwoofern är minst 1 m bort från soundbar-högtalaren och 10 cm bort från en vägg.

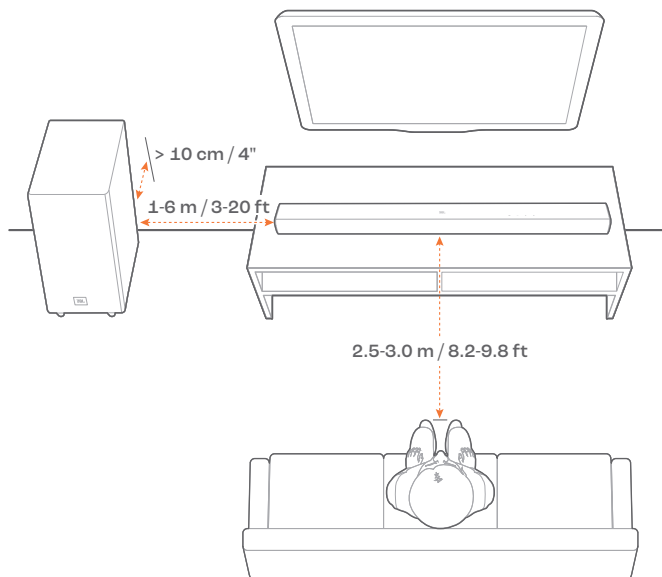

OBS!

- Strömladdan ska vara ordentligt ansluten till eluttaget.
- Placera inga föremål på soundbar-högtalaren eller subwoofern.
- Se till att avståndet mellan subwoofern och soundbar-högtalaren är mindre än 6 m.

4.2 Vägghäring

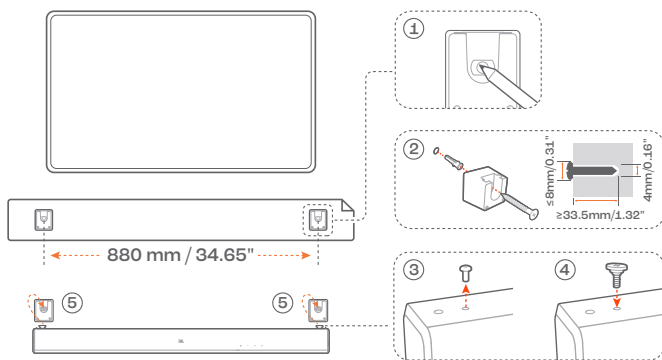

1. Förberedelse:

- Fäst den medföljande väggmonteringsmallen på väggen med hjälp av självhäftande tejp.
- Använd spetsen på en penna för att markera platsen för skruvhål. Ta bort mallen.
- Borra ett 4 mm hål på den markerade platsen. Se Figur 2 för skruvstorlek.

2. Installera väggmonteringskonsolen.

- Som visas i figuren, ta bort fästskruven med en skruvmejsel.
- Fäst väggfästskruven som medföljer monteringssetsen.
- Montera soundbarhögtalaren.

OBS!

- Se till att väggen tål soundbarhögtalarens vikt.
- Montera endast på en vertikal vägg.
- Undvik en plats med hög temperatur eller luftfuktighet.
- Före väggmontering, se till att kablarna kan anslutas ordentligt mellan soundbarhögtalaren och externa enheter.
- Före väggmontering, se till att soundbarhögtalaren är urkopplad från eluttaget. Annars finns risk för en elektrisk stöt.

5. ANSLUTNING

5.1 Ansluta till din TV och digitala enheter

För ljuduppspelning genom soundbarhögtalaren: anslut soundbarhögtalaren till din TV med den medföljande HDMI-kabeln eller en optisk kabel (säljs separat).

HDMI stöder digitalt ljud och video med en enda anslutning. HDMI-anslutningen är det bästa alternativet för din soundbarhögtalare.

OBS!

- När både HDMI-kabel och optisk kabel är anslutna till soundbarhögtalaren för ljudöverföring från TV prioriteras HDMI-anslutningen.
- * Optisk kabel säljs separat.
- Full kompatibilitet med alla HDMI-CEC-enheter kan ej garanteras.

5.1.1 TV (HDMI eARC)

(Rekommenderad anslutning för bästa Dolby Atmos-upplevelse)

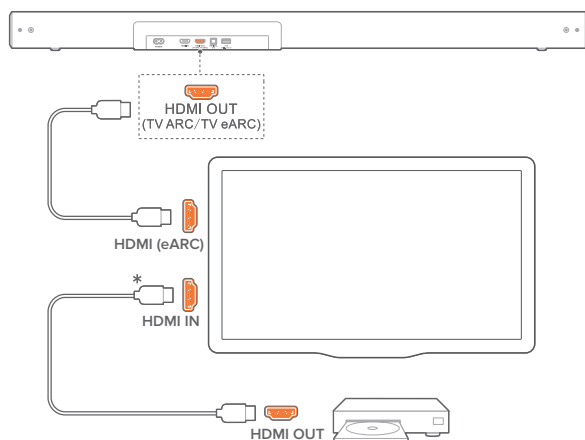

1. Anslut soundbarhögtalaren till **HDMI (eARC)** -anslutningen på din TV genom att använda den medföljande HDMI-kabeln.
 - Kontrollera att HDMI-CEC och HDMI eARC har aktiverats på din TV. Läs bruksanvisningen till din TV för mer information.
2. Använd en HDMI-kabel (V2.0 eller senare) för att ansluta din TV till din digitala enhet, t.ex. en strömningsenhet, TV-box, DVD-/Blu-ray-spelare eller spelkonsol.
 - Kontrollera att HDMI-CEC har aktiverats på din digitala enhet. Läs i din digitala enhets bruksanvisning för mer information.
 - På din TV och din digitala enhet väljer du "Bitström" eller "Rådata" i ljudinställningarna för bästa Dolby Atmos-upplevelse.

OBS!

- För att spela ljud från den digitala enheten som är ansluten till din TV väljer du TV -källan (Se "[6.2 Spela från TV-källan](#)").
- Tack vare Virtual Dolby Atmos kan soundbarhögtalarens Dolby-surroundmixning utöka det äldre kanalbaserade ljudet i Dolby Digital-format, inklusive 5.1- och 7.1- innehåll, och ge en uppslukande 3D Atmos-upplevelse.

5.1.2 TV (HDMI ARC)

1. Anslut soundbarhögtalaren till **HDMI (ARC)**-kontakten på din TV genom att använda den medföljande HDMI-kabeln.
 - Kontrollera att HDMI-CEC och HDMI ARC har aktiverats på din TV. Läs bruksanvisningen till din TV för mer information.
2. Använd en HDMI-kabel (V2.0 eller senare) för att ansluta soundbarhögtalaren till din digitala enhet, t.ex. en TV-box, DVD-/Blu-ray-spelare eller spelkonsol.
 - Kontrollera att HDMI-CEC har aktiverats på din digitala enhet. Läs i din digitala enhets bruksanvisning för mer information.
 - På din digitala enhet väljer du "Bitström" eller "Rådata" i ljudinställningarna för bästa Dolby Atmos-upplevelse.

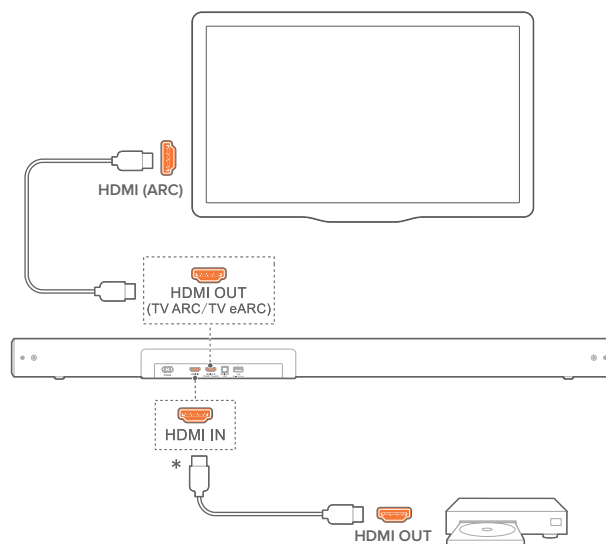

OBS!

- För att spela ljud från den digitala enheten som är ansluten till din soundbarhögtalaren väljer du HDMI IN -källan (Se "[6.3 Spela från HDMI IN-källan](#)").
- Om din TV inte stöder HDMI eARC, se till att du ansluter din digitala enhet via **HDMI IN**-kontakten på soundbarhögtalaren istället för din TV. I annat fall kan inte Dolby Atmos-informationen passera via **HDMI (ARC/eARC)** -kontakter till soundbarhögtalaren.

5.1.3 OPTISK KABEL

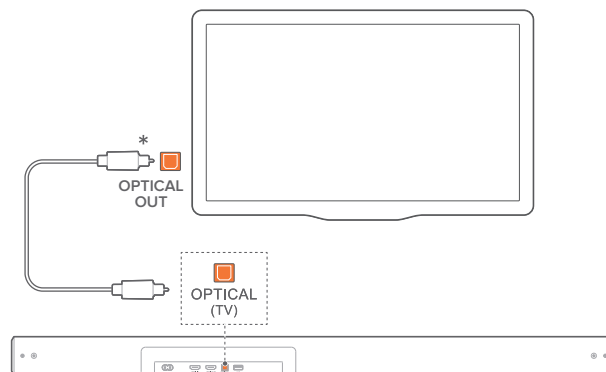

Anslut soundbarhögtalaren till din TV genom att använda en optisk kabel.

OBS!

- För att spela upp ljud via den optiska kabeln, välj TV -källan (Se “[6.2 Spela från TV-källan](#)”).

5.2 Bluetooth-anlutning

Anslut din soundbarhögtalare via Bluetooth med din Bluetooth-enhet, till exempel en mobiltelefon, surfplatta eller laptop.

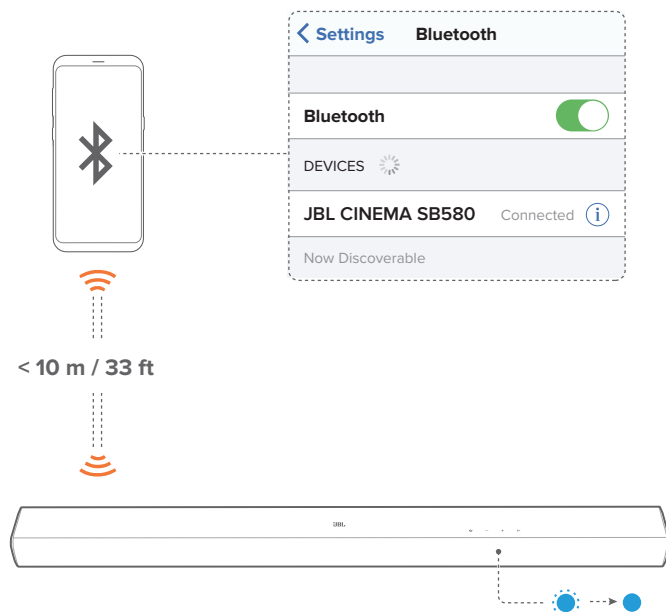

5.2.1 Anslut en Bluetooth-enhet

1. Tryck på \cup för att slå på (Se “[6.1 På/Automatiskt viloläge/Automatisk aktivering](#)”).
2. För att välja Bluetooth-källan, tryck på \leftarrow soundbarhögtalaren flera gånger eller \mathcal{B} på fjärrkontrollen.
→ **Redo för parkoppling:** Statusindikatorn blinkar blått hastigt (●).

3. Aktivera Bluetooth på din Bluetooth-enhet och sök efter “**JBL CINEMA SB580**” inom tre minuter.

→ **Ansluten:** Statusindikatorn lyser med fast blått sken (●).
En bekräftelse ton hörs.

5.2.2 Återansluta senast parkopplade enhet

Din Bluetooth-enhet bibehålls som en parkopplad enhet när soundbarhögtalaren går i viloläge. Nästa gång du startar din Bluetooth-källa återansluter soundbarhögtalaren till den senast parkopplade enheten automatiskt.

5.2.3 Anslut till en annan Bluetooth-enhet

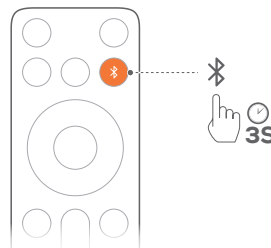

1. Med Bluetooth-enheten som vald källa, tryck och håll inne \leftarrow soundbarhögtalaren eller \mathcal{B} fjärrkontrollen tills statusindikatorn blinkar blått.
→ Soundbarhögtalaren går i Bluetooth-parningsläget.
2. Följ steg 3 under “[5.2.1 Anslut en Bluetooth-enhet](#)”.
 - Om enheten anslutits till soundbarhögtalaren tidigare, koppla först bort “**JBL CINEMA SB580**” på enheten.

OBS!

- Bluetooth-anlutningen förloras om avståndet mellan soundbarhögtalaren och Bluetooth-enheten är längre än 10 m.
- Elektronisk utrustning kan skapa radiostörningar. Utrustning som genererar elektromagnetiska vågor måste hållas på avstånd från soundbarhögtalaren, till exempel mikrovågsugnar, trådlösa LAN-enheter osv.

6. SPELA UPP

6.1 På/Automatiskt viloläge/Automatisk aktivering

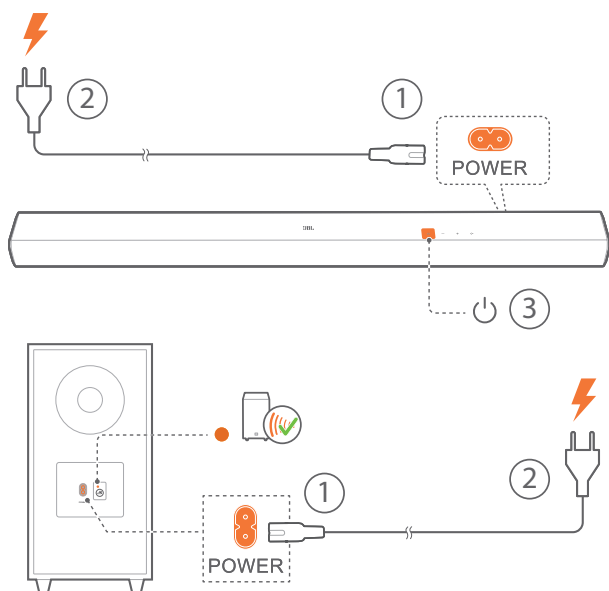

Slå på

1. Anslut soundbar-högtalaren och subwoofern till ett eluttag med den medföljande strömsladden.
2. För att slå på tryck på på soundbar-högtalaren eller på fjärrkontrollen.
 - Subwoofern kopplas till soundbar-högtalaren automatiskt.
 - **Ansluten:** Statusindikatorn lyser med fast orange sken (●).

OBS!

- Använd enbart den medföljande strömsladden.
- Före soundbar-högtalaren startas, se till att du slutfört alla övriga anslutningar (Se ["5.1 Ansluta till din TV och digitala enheter"](#)).

Automatiskt viloläge

Om soundbar-högtalaren är inaktiv mer än 10 minuter går den automatiskt i viloläge. Subwoofern går också i standby-läge och indikatorn för anslutningsstatus blinkar långsamt orange (●).

→ Nästa gång du startar din soundbar återgår den till den senast valda källan.

Automatisk aktivering

I viloläget vaknar soundbar-högtalaren automatiskt när

- soundbar-högtalaren är ansluten till din TV via HDMI ARC/eARC -anslutning och din TV slås på;
- soundbar-högtalaren är ansluten till din TV genom en optisk kabel och ljudsignaler upptäcks från den optiska kabeln.

6.2 Spela från TV-källan

När din soundbar är ansluten kan du lyssna på TV-ljudet genom soundbar-högtalaren.

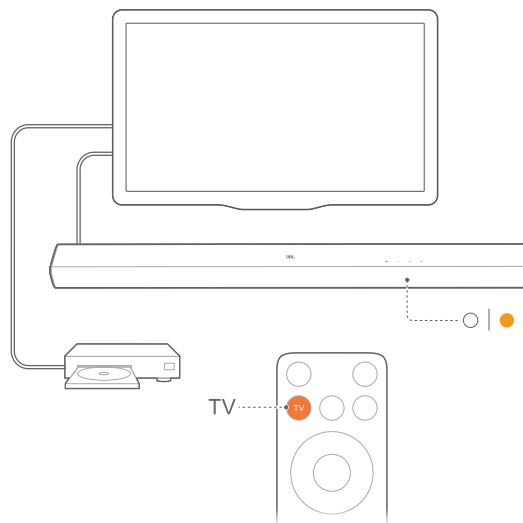

1. Se till att din TV är inställd för att stödja externa högtalare och att de inbyggda TV-högtalarna är inaktiverade. Läs bruksanvisningen till din TV för mer information.
2. Se till att soundbar-högtalaren har anslutits ordentligt till din TV (Se ["5.1 Ansluta till din TV och digitala enheter"](#)).
3. För att välja TV-källa, tryck flera gånger på soundbar-högtalaren eller på TV på fjärrkontrollen.
 - När du spelar via HDMI ARC/eARC-kabeln, lyser statusindikatorn med fast vitt sken (○).
 - När du spelar via en optisk-kabel, lyser statusindikatorn med fast orange sken (●).

6.2.1 TV-fjärrkontrollsinställning

För att använda din TV-fjärrkontroll till både TV:n och soundbar-högtalaren, kontrollera att din TV stöder HDMI-CEC. Om din TV inte stöder HDMI-CEC, följ stegen i ["6.2.2 TV-fjärrkontrollsinlärning"](#).



HDMI-CEC

Om din TV stöder HDMI-CEC, aktivera funktionerna enligt instruktionerna i din TV-bruksanvisning. Du kan styra volymen +/-, källa, ljud av/på, och ström/viloläge på din soundbar-högtalaren via TV-fjärrkontrollen.

6.2.2 TV-fjärrkontrollsinlärning

Med IR-inlärning kan du programmera soundbaren att ta emot IR-kommandon från TV:ns fjärrkontroll och sedan använda TV:ns fjärrkontroll för enkla kommandon.



1. Tryck på för att slå på.
2. Tryck och håll inne och samtidigt i mer än 10 sekunder tills statusindikatorn blinkar orange.
 - Soundbar-högtalaren kommer in i TV-fjärrkontrollsinlärningsläget.

3. RiktaTV:ns fjärrkontroll mot soundbarhögtalaren. Följ instruktionerna nedan:
 - a) På soundbarhögtalaren tryck och håll inne en av följande knappar: +, -,  eller  tills statusindikatorn blinkar rött tre gånger.
 - b) På din TV-fjärrkontroll, tryck på den önskade knappen.
 - När statusindikatorn blinkar orange på soundbarhögtalaren lärs funktionen på soundbar-knappen in av din TV-fjärrkontrollknapp.
4. Upprepa Steg 3 föratt slutföra knappinläringen.
5. För att avsluta TV-fjärrkontrollsinlärningsläget, tryck på och håll inne  och + på soundbarhögtalaren tills statusindikatorn blinkar orange tre gånger.

6.3 Spela från HDMI IN-källan

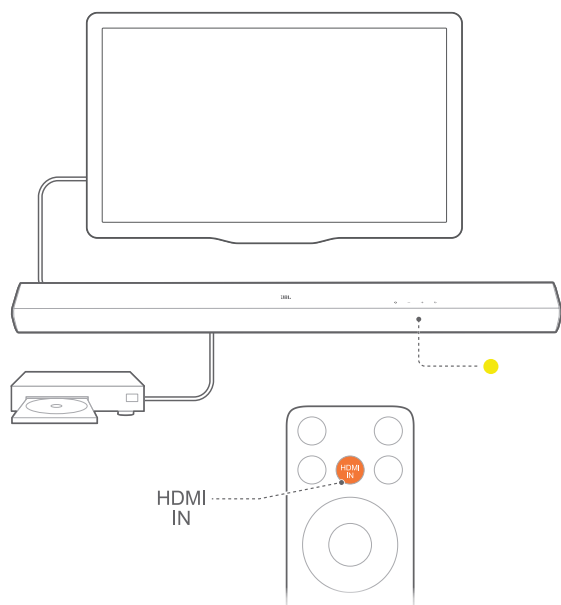
Med soundbarhögtalaren ansluten enligt följande kommer din digitala enhet att spela video på din TV och ljud genom soundbarhögtalaren.



1. Se till att soundbarhögtalaren har anslutits ordentligt till din TV och din digitala enhet (Se "[5.1 Ansluta till din TV och digitala enheter](#)").
2. Slå på din digitala enhet.
 - Din TV och soundbarhögtalaren vaknar upp från viloläge och växlar till ingångskällan automatiskt.
 - För att välja HDMI IN-källan på soundbarhögtalaren, tryck på  på soundbarhögtalaren flera gånger eller **HDMI IN** på fjärrkontrollen.
 - Statusindikatorn lyser med fast gult sken () , om du spelar upp från HDMI IN källan.



OBS!

- Full kompatibilitet med alla HDMI-CEC-enheter kan ej garanteras.
- När din anslutna TV växlar till standby-läge kommer både soundbaren och källanheten att gå in i standby-läge.

6.4 Spela från Bluetooth-källa

Du kan streama ljud via Bluetooth från din Bluetooth-enhet till soundbarhögtalaren.





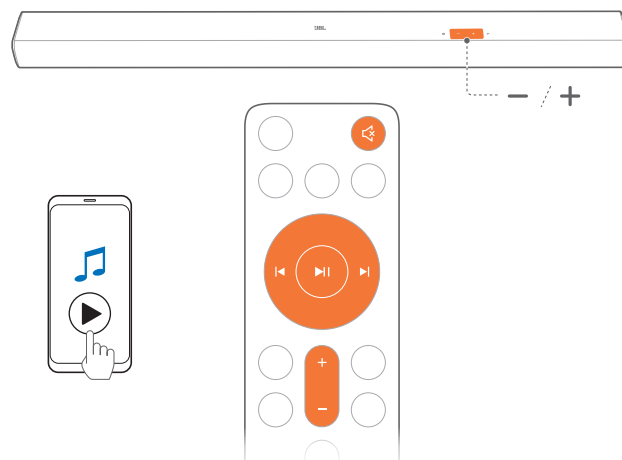

1. Se till att soundbarhögtalaren anslutits korrekt till din Bluetooth-enhet (Se "[5.2 Bluetooth-anslutning](#)").
2. För att välja Bluetooth-källan, tryck på  soundbarhögtalaren flera gånger eller  på fjärrkontrollen.
3. Starta ljuduppspelningen på din Bluetooth-enhet.
4. Justera volymen på soundbaren eller din Bluetooth-enhet.

6.4.1 Styr musikuppspelningen

I Bluetooth-läge kan du styra musikuppspelningen med knapparna på fjärrkontrollen eller på soundbaren.



Knapp	Funktion
	Hoppa till föregående spår.
	Hoppa till nästa spår.
	Starta eller pausa uppspelningen.
+ / -	Höj eller sänk volymen.
 (Stäng av ljudet)	Ljud av/ljud på.

7. LJUDINSTÄLLNINGAR

7.1 Dolby Atmos (virtuellt)

Med Virtual Dolby Atmos kan du njuta av ljudeffekter ovanifrån när du spelar filmer i HDMI IN / HDMI eARC/ARC-källan.

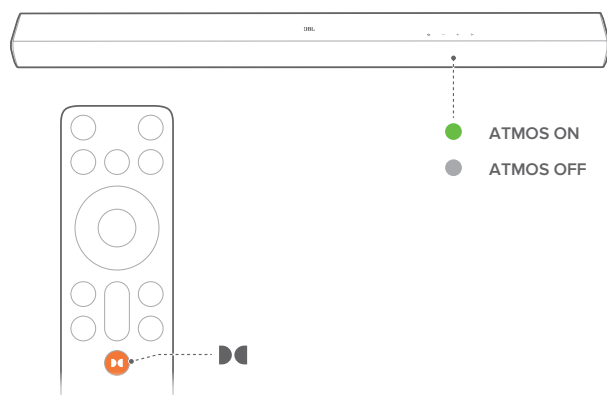

1. Anslut och spela upp från din Blu-ray-spelare eller strömningsenhet via **TV ARC/TV eARC**-kontakten och **HDMI IN**-kontakten. (Se ["5.1 Ansluta till din TV och digitala enheter"](#)).
2. Tryck på **Dolby Atmos** på fjärrkontrollen för att slå på eller av Dolby Atmos-ljudeffekten (**Standard: på**).
 - Statusindikatorn lyser grönt (●), om Dolby Atmos-ljudeffekten är aktiverad.

OBS!

- Stäng av Dolby Atmos-effekterna om du föredrar att inte ha några höjdljudeffekter när du tittar eller lyssnar.

7.2 Fördefinierade EQ-inställningar

Med fjärrkontrollen väljer du de fördefinierade EQ-inställningarna (equalizer) för att passa din video eller musik.

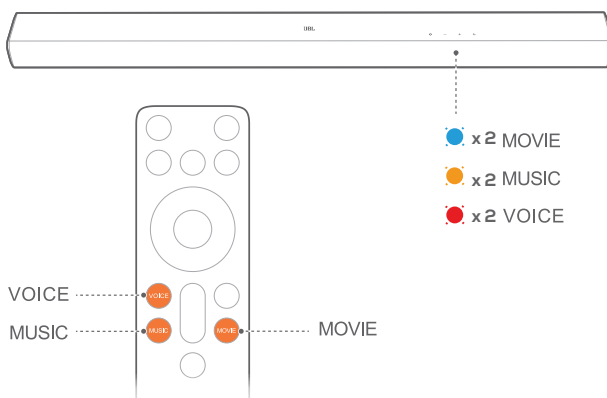

- **MOVIE:** ljudläge för filmer
 - Statusindikatorn blinkar långsamt blått två gånger (●), om filmläget är aktiverat på soundbarhögtalaren.

- **MUSIC:** ljudläge för musik
 - Statusindikatorn blinkar långsamt orange två gånger (●), om musikläget är aktiverat på soundbarhögtalaren.
- **VOICE:** ljudläge för TV-program som nyheter och väderprognoser
 - Statusindikatorn blinkar långsamt rött två gånger (●), om röstläget är aktiverat på soundbarhögtalaren.

7.3 Justering av bas

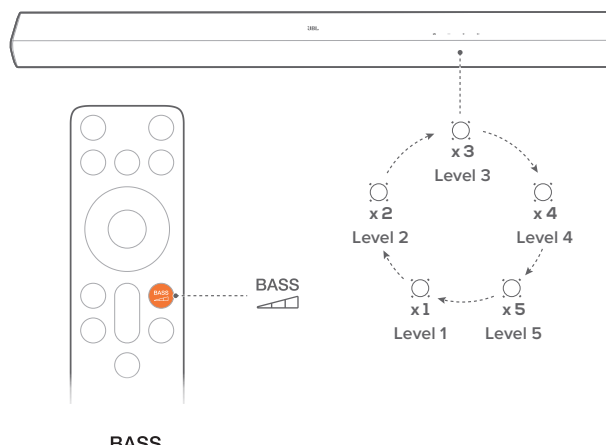

Du kan göra basjustering efter behov.

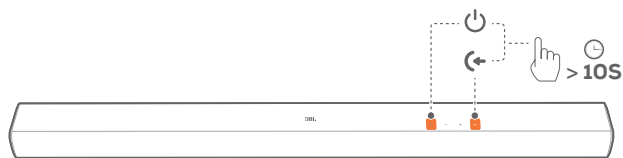

- Tryck på **BASS** på fjärrkontrollen för att växla mellan basnivåer: Level 1, 2, 3, 4, 5 (**Standard: "Level 3"**).

8. ÅTERSTÄLL FABRIKSINSTÄLLNINGAR





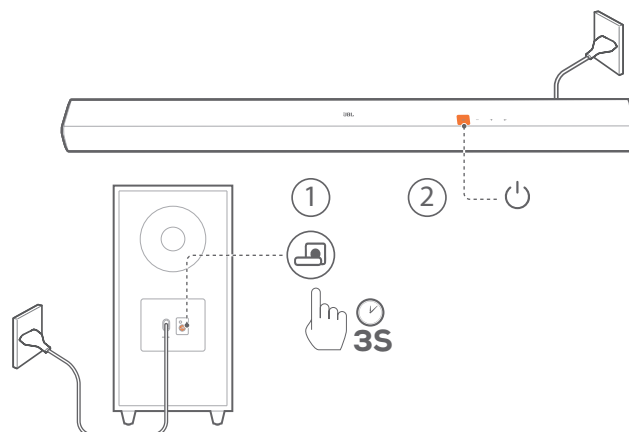

1. Tryck på  för att slå på.
2. Tryck på och håll inne  och  på soundbarhögtalaren i 10 sekunder för att återställa fabriksinställningarna.
→ Alla dina personliga inställningar kommer att tas bort från soundbarhögtalaren.

9. ÅTERANSLUTA SUBWOOFERN

Soundbarhögtalaren och subwoofern parkopplas i fabriken. Efter att de slås på kommer de att anslutas automatiskt. I särskilda fall kan du behöva parkoppla dem igen.



1. På subwoofern, tryck och håll inne  tills indikatorn för anslutningsstatus blinkar orange snabbt ().
2. Tryck på  på soundbar-högtalaren för att slå på den.
→ Subwoofern kopplas till soundbarhögtalaren automatiskt.
Ansluten: Statusindikatorn lyser med fast orange sken (.

OBS!

- Om den trådlösa anslutningen misslyckas igen, kontrollera om det finns en konflikt eller stark störning (t.ex. störningar från en elektronisk enhet) runt platsen. Ta bort dessa konflikter eller starka störningar och upprepa procedureerna ovan.

10. PRODUKTSPECIFIKATIONER

Allmän specifikation

- Modell: CINEMA SB580
- Ljudsystem: 3.1 kanaler
- Strömförsörjning: 100 - 240 V AC, ~ 50/60 Hz
- Total uteffekt högtalare (max vid THD 1 %): 440 W
- Uteffekt soundbar-högtalare (max vid THD 1 %): 240 W
- Uteffekt, subwoofer (max vid THD 1 %): 200 W
- Soundbar-högtalarelement: 3 st
45 x 100 mm-mellanregisterbasar + 3 st 13 mm-diskanter
- Subwoofer-element: 165 mm (6,5 tum), trådlös subwoofer
- Strömanvändning vid vänteläge: < 0,5 W
- Drifttemperatur: 0°C - 45 °C

HDMI-specifikation

- HDMI-videoingång: 1
- HDMI-videoutgång (med Enhanced Audio Return Channel, eARC): 1
- HDMI HDCP-version: 2.3

Ljudspecifikation

- Frekvensomfång: 40 Hz - 20 kHz (-10 dB)
- Ljudingångar: 1 optisk, Bluetooth, USB (USB-uppspelning tillgänglig i USA-version. För övriga versioner är USB enbart för service.)

USB-specifikation

- USB-port: Typ A
- USB-effekt: 5 V likström, 0,5 A

Trådlös specifikation

- Bluetooth-version: 5.3
- Bluetooth-profil: A2DP 1.3, AVRCP 1.6
- Bluetooth-sändarens frekvensomfång: 2400 MHz - 2483,5 MHz
- Maximal Bluetooth-sändningsstyrka: <10 dBm (EIRP)
- Bluetooth-modulering: GFSK, $\pi/4$ DQPSK, 8DPSK
- 2,4 G trådlös-sändarens frekvensomfång: 2402 - 2481 MHz
- 2,4 G trådlös sändareffekt: <10 dBm (EIRP)
- 2,4 G trådlös modulering: GFSK

Mått

- Soundbar-högtalarens mått (B x H x D): 950 x 64 x 80 mm
- Subwoofers mått (B x H x D): 200 x 404 x 250 mm
- Soundbar-högtalarens vikt: 2,6 kg
- Subwoofers vikt: 5,7 kg
- Förpackningens mått (B x H x D): 1025 x 235 x 397 mm
- Förpackningsvikt: 10,4 kg

11. FELSÖKNING

Försök inte reparera produkten på egen hand. Om du har problem med produkten bör du gå igenom följande punkter innan du begär service.

System

Det går inte att starta enheten.



- Kontrollera att strömsladden är inkopplad i både ett uttag och i soundbarhögtalaren.

Soundbarhögtalaren reagerar inte på knapptryckningar.

- Återställ soundbarhögtalaren till fabriksinställningarna (Se "[3. ÅTERSTÄLL FABRIKSINSTÄLLNINGAR](#)").

Ljud

Inget ljud från soundbar-högtalaren

- Kontrollera att soundbar-högtalaren inte har stängts av.
- Välj rätt ljudingångskälla på fjärrkontrollen.
- Anslut ljudkabeln från soundbar-högtalaren till din TV eller andra enheter ordentligt.
- Återställ soundbarhögtalaren till fabriksinställningarna genom att trycka och hålla inne  och  på soundbarhögtalaren i mer än 10 sekunder.

Förvrängt ljud eller eko

- Om du spelar upp ljud från din TV genom soundbarhögtalaren, se till att din TV har ljudet avstängt eller att din TV:s inbyggda högtalare är inaktiverade.

Inga höjdljudeffekter från Dolby Atmos

- Om din TV endast stöder HDMI ARC, se till att du har anslutit din digitala enhet till soundbarhögtalaren via **HDMI IN**-kontakten på soundbarhögtalaren (Se "[5.1.2 TV \(HDMI ARC\)](#)").
- Njut av Dolby Atmos-ljudeffekterna när du spelar filmer från TV/HDMI-källan. För ljudstreaming via Bluetooth stöds inte Dolby Atmos.

Bluetooth

Det går inte att ansluta en enhet till soundbarhögtalaren.

- Kontrollera att du har aktiverat Bluetooth på enheten.
- Om soundbarhögtalaren har parkopplats med en annan Bluetooth-enhet, återställ Bluetooth (Se "[5.2.3 Anslut till en annan Bluetooth-enhet](#)").

Dålig ljudkvalitet från en ansluten Bluetooth-enhet

- Bluetooth-anslutningen är dålig. Flytta källan närmare soundbarhögtalaren eller flytta på hinder mellan källan och soundbarhögtalaren.

Den anslutna Bluetooth-enheten ansluter och kopplar från hela tiden.

- Bluetooth-anlutningen är dålig. Flytta källanheten närmare soundbarhögtalaren eller flytta på hinder mellan källanheten och soundbarhögtalaren.
- På vissa Bluetooth-enheter avaktiveras Bluetooth-anlutningen automatiskt för att spara energi. Detta innebär inte att det är något fel på soundbar-högtalaren.

Fjärrkontroll

Fjärrkontrollen fungerar inte.

- Kontrollera om batterierna är slut. Byt i så fall ut dem mot nya.
- Minska avståndet och vinkeln mellan fjärrkontrollen och huvudenheten.

Det gick inte att slutföra inläringen av TV-fjärrkontrollen.

- Kontrollera att du använder en infraröd TV-fjärrkontroll. IR-inläring stöds inte av en Bluetooth-TV-fjärrkontroll.

12. VARUMÄRKEN



The Bluetooth® word mark and logos are registered trademarks owned by Bluetooth SIG, Inc. and any use of such marks by HARMAN International Industries, Incorporated is under license. Other trademarks and trade names are those of their respective owners.



The terms HDMI, HDMI High-Definition Multimedia Interface, HDMI trade dress and the HDMI Logos are trademarks or registered trademarks of HDMI Licensing Administrator, Inc.



Dolby, Dolby Atmos, and the double-D symbol are registered trademarks of Dolby Laboratories Licensing Corporation. Manufactured under license from Dolby Laboratories. Confidential unpublished works.

Copyright © 2012-2021 Dolby Laboratories. All rights reserved.



HARMAN International Industries,
Incorporated 8500 Balboa Boulevard,
Northridge, CA 91329 USA
www.jbl.com

© 2024 HARMAN International Industries, Incorporated.

Med ensamrätt.

JBL är ett varumärke som tillhör HARMAN International Industries, Incorporated, registrerat i USA och/eller andra länder. Funktioner, specifikationer och utseende kan komma att ändras utan att detta meddelas.