



BAR 2.1 DEEP BASS



HANDLEIDING

BELANGRIJKE VEILIGHEIDSINSTRUCTIES

Controleer de netspanning voor gebruik

De JBL Bar 2.1 Deep Bass (soundbar en subwoofer) gebruikt 100-240 volt, 50/60 Hz wisselstroom. Aansluiting op andere netspanning dan waarvoor het product is bedoeld, kan gevaarlijk zijn, brand veroorzaken en het apparaat beschadigen. Als je vragen hebt over de spanningsvereisten voor jouw specifieke model of over de netspanning in jouw regio kun je contact opnemen met uw verkoper of met klantenservice voordat je de stekker in het stopcontact steekt.

Gebruik geen verlengsnoeren

Uitsluitend het bijgeleverde netsnoer gebruiken om mogelijk gevaar te voorkomen. Het gebruik van verlengsnoeren met dit product wordt afgeraden. Netsnoeren niet onder tapijt en vloerbedekking leggen, en er geen zware voorwerpen op plaatsen. Beschadigde netsnoeren dienen direct te worden vervangen door een erkend servicecentrum met een netsnoer met dezelfde specificatie.

Behandel het netsnoer voorzichtig

Altijd de stekker hanteren als je het snoer uit het stopcontact verwijdert. Nooit aan het snoer trekken. Als je deze luidspreker langere tijd niet gebruikt, de stekker uit het stopcontact verwijderen.

De behuizing niet openen.

Binnenin het apparaat zijn geen door de gebruiker te repareren onderdelen. Het openen van de behuizing kan schokgevaar opleveren, en wijzigingen aan het apparaat doen de garantie vervallen. Als water in het apparaat terechtkomt, de stekker direct uit het stopcontact verwijderen en contact opnemen met een erkend servicecentrum.

INHOUDSOPGAVE

BELANGRIJKE VEILIGHEIDSINSTRUCTIES 2

1 INLEIDING 4

2 VERPAKKINGSINHOUD 4

3 PRODUCTOVERZICHT 5

- 3.1 SOUNDBAR 5
 - 3.2 SUBWOOFER 5
 - 3.3 AFSTANDBEDIENING 6
-

4 PLAATSING 6

- 4.1 DESKTOP PLAATSING 6
 - 4.2 WANDMONTAGE 7
-

5 VERBINDEN 7

- 5.1 TV-VERBINDING 7
 - 5.2 AANSLUITING DIGITAAL APPARAAT 8
 - 5.3 BLUETOOTH-VERBINDING 8
-

6 AFSPELEN 9

- 6.1 INSCHAKELEN/AUTO STANDBY/AUTO ONTWAKEN 9
 - 6.2 AFSPELEN VANAF DE TV-BRON 9
 - 6.3 AFSPELEN VANAF DE HDMI IN-BRON 10
 - 6.4 AFSPELEN VANAF DE BLUETOOTH-BRON 10
-

7 GELUIDSINSTELLINGEN 10

8 HERSTEL NAAR FABRIEKINSTELLINGEN 11

9 SOFTWARE UPDATE 11

10 DE SUBWOOFER OPNIEUW VERBINDEN 11

11 PRODUCTSPECIFICATIES 12

12 VERHELPE VAN STORINGEN 12

- SYSTEEM 12
 - GELUID 12
 - VIDEO 12
 - BLUETOOTH 12
 - AFSTANDBEDIENING 13
-

13 HANDELSMERKEN 13

14 OPEN SOURCE LICENSE MEDEDELING 14

1 INLEIDING

Bedankt voor de aankoop van de JBL Bar 2.1 Deep Bass (soundbar en subwoofer), ontworpen om een buitengewone geluidsbeleving te leveren op je home entertainment-systeem. Neem een paar minuten de tijd om deze handleiding door te lezen. De handleiding beschrijft het apparaat en geeft stapsgewijze gebruiksinstructies.

Om optimaal gebruik te kunnen maken van functies en van ondersteuning, moet je de productsoftware mogelijk bijwerken via de USB-connector. Raadpleeg het gedeelte Software-update in deze handleiding om ervoor te zorgen dat je apparaat over de nieuwste software beschikt.

Ontwerpen en specificaties kunnen zonder voorafgaande kennisgeving worden gewijzigd. Als je vragen hebt over de soundbar, installatie of bediening, neem dan contact op met je verkoper of klantenservice, of bezoek onze website: www.jbl.com.

2 VERPAKKINGSINHOUD

Pak de doos voorzichtig uit en controleer of de volgende onderdelen zijn meegeleverd. Als onderdelen beschadigd zijn of ontbreken, het apparaat niet in gebruik nemen en contact opnemen met de leverancier of klantenservice.

Soundbar



Subwoofer

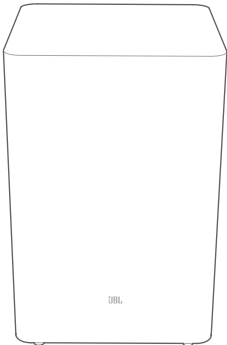

Afstandsbediening (met 2 AAA-batterijen)

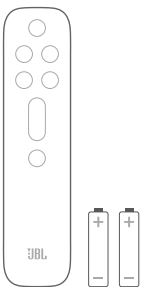

Netsnoer*

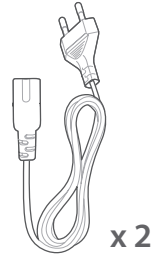

* Netsnoer en het stekkertype variëren per regio.

HDMI-kabel



Wandmontageset

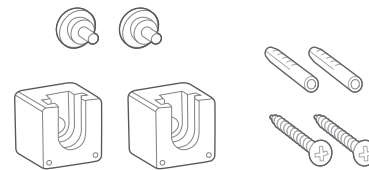

Onderdelen en sjabloon voor wandmontage



3 PRODUCTOVERZICHT

3.1 Soundbar

Regelaars

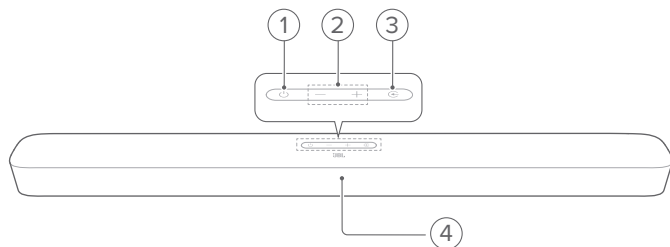

1. (Voeding)

- Schakel in of op stand-by

2. -/+ (Volume)

- Verlaag of verhoog het volume
- Houd ingedrukt om het volume snel te verlagen of verhogen
- Druk tegelijkertijd op de twee knoppen om het geluid te dempen of in te schakelen

3. (Bron)

- Selecteer een geluidsbron: **TV** (standaard), **Bluetooth** of **HDMI IN**

4. Status display

Aansluitingen

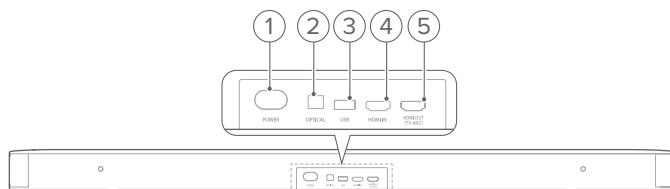

1. VOEDING

- Aansluiten op netspanning

2. OPTISCH

- Maak verbinding met de optische uitgang op tv of digitale apparaat

3. USB

- USB-connector voor software-update
- Aansluiten op een USB-opslagapparaat voor audioweergave (alleen voor de VS)

4. HDMI IN

- Maak verbinding met de HDMI-uitgang op je digitale apparaat

5. HDMI UIT (TV ARC)

- Maak verbinding met de HDMI ARC-ingang op je tv

3.2 Subwoofer

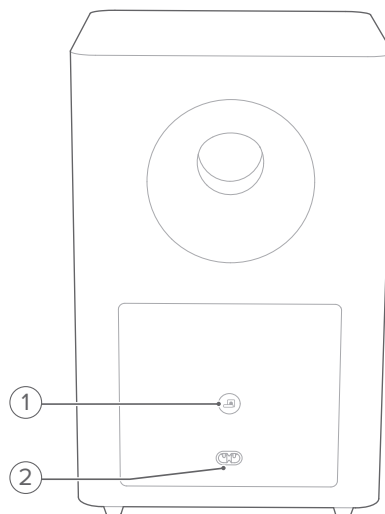

1.

- Verbindingsstatusindicator

	Continu wit	Verbonden met de soundbar
	Knippert wit	Koppelingsmodus
	Continu oranje	Standby modus

2. VOEDING

- Aansluiten op netspanning

3.3 Afstandsbediening

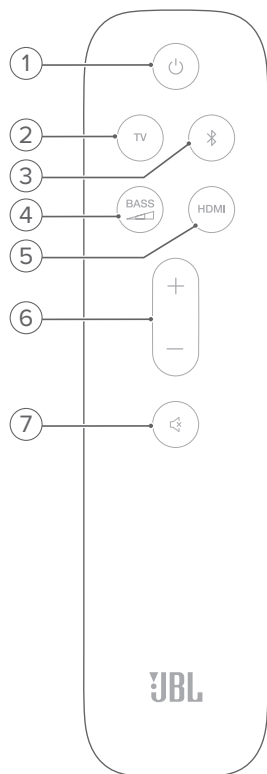

1. • Schakel in of op stand-by
2. **TV**
 - Selecteer de tv-bron
3. (**Bluetooth**)
 - Selecteer de Bluetooth-bron
 - Houd ingedrukt om verbinding te maken met een ander Bluetooth-apparaat
4. **BASS**
 - Selecteer het basniveau voor subwoofer: laag, gemiddeld of hoog
5. **HDMI**
 - Selecteer de HDMI IN-bron
6. **+ / -**
 - Verhoog of verlaag het volume
 - Houd ingedrukt om het volume continu te verhogen of te verlagen
7. (**Dempen**)
 - Dempen/inschakelen

4 PLAATSING

4.1 Desktop plaatsing

Plaats de soundbar en subwoofer op een vlakke en stabiele ondergrond. Zorg ervoor dat de subwoofer zich op minstens 1 m afstand van de soundbar bevindt en op 10 cm afstand van een muur.

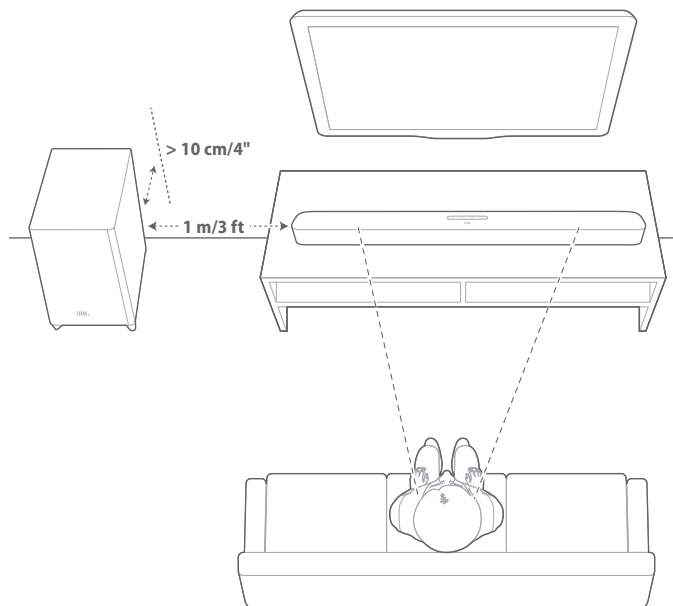

OPMERKINGEN:

- Het netsnoer moet correct zijn aangesloten op de voeding.
- Plaats geen voorwerpen op de soundbar of subwoofer.
- Zorg ervoor dat de afstand tussen de subwoofer en de soundbar minder is dan 6 meter.

4.2 Wandmontage

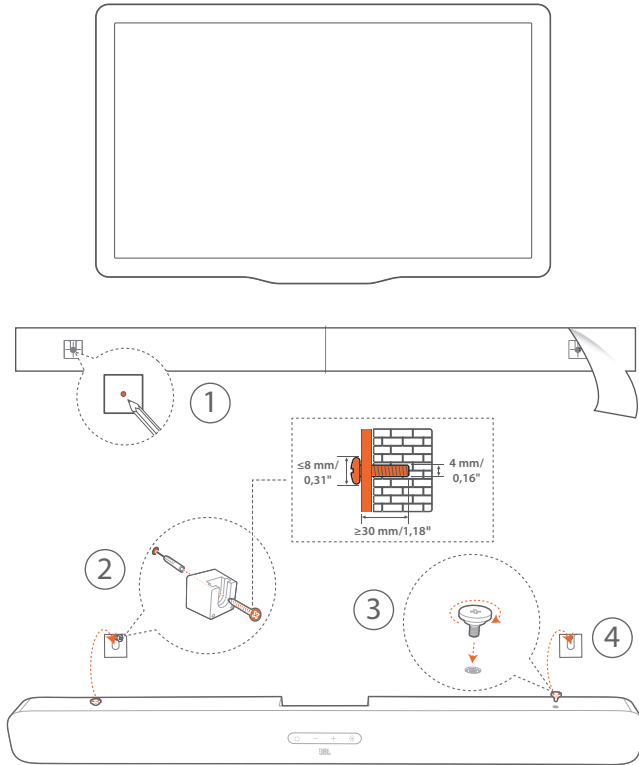

1. Voorbereiding:

- Plaats de meegeleverde sjabloon aan de muur met behulp van plakbandjes op een minimale afstand van 50 mm van de tv.
- Gebruik een ballpoint om de locatie van de schroefhouder te markeren. Verwijder de sjabloon.
- Boor een gat van 4 mm op de gemarkeerde locatie. Zie Afbeelding 1 voor de schroefmaat.

2. Installeer de wandmontagebeugel.

3. Bevestig de schroef aan de achterkant van de soundbar.

4. Monteer de soundbar.

OPMERKINGEN:

- Zorg ervoor dat de muur het gewicht van de soundbar kan dragen.
- Installeer alleen op een verticale wand.
- Vermijd locaties die blootstaan aan hoge temperatuur of vochtigheid.
- Zorg er vóór het monteren voor dat de kabels goed kunnen worden aangesloten tussen de soundbar en externe apparaten.
- Zorg ervoor dat de soundbar is losgekoppeld van de stroom voordat deze op de wand wordt gemonteerd. Dit om een elektrische schok te voorkomen.

5 VERBINDEN

5.1 TV-verbinding

Verbind de soundbar met de tv via de meegeleverde HDMI-kabel of een optische kabel (los verkrijgbaar).

Via de meegeleverde HDMI-kabel

Een HDMI-verbinding ondersteunt digitale audio en video met één enkele verbinding. HDMI-connectiviteit is de beste optie voor de soundbar.

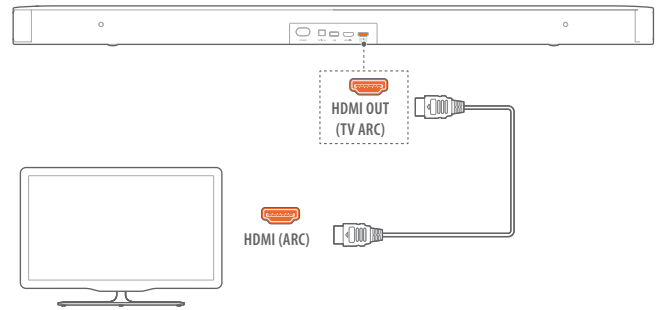

- Verbind de soundbar met de tv met de meegeleverde HDMI-kabel.
- Controleer op de tv of HDMI-CEC en HDMI ARC zijn ingeschakeld. Raadpleeg de gebruikershandleiding van de tv voor bijzonderheden.

OPMERKINGEN:

- Volledige compatibiliteit met alle HDMI-CEC-apparaten is niet gegarandeerd.
- Neem contact op met de tv-leverancier als je vragen hebt over de HDMI-CEC-compatibiliteit van de tv.

Via een optische kabel

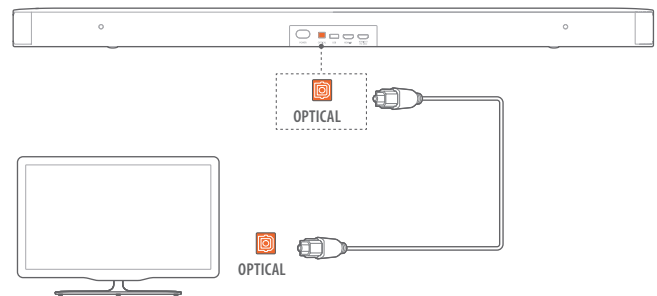

- Verbind de soundbar met de tv met een optische kabel (los verkrijgbaar).

5.2 Aansluiting digitaal apparaat

1. Zorg ervoor dat je de tv op de soundbar hebt aangesloten via de HDMI ARC-aansluiting (zie "Via de meegeleverde HDMI-kabel" onder "TV-verbinding" in het hoofdstuk "CONNECT").
2. Gebruik een HDMI-kabel (V1.4 of later) om de soundbar aan te sluiten op je digitale apparaat, zoals een set-top box, dvd / Blu-ray-speler of gameconsole.
3. Controleer op je digitale apparaat of HDMI-CEC is ingeschakeld. Raadpleeg de gebruikershandleiding van je digitale apparaat voor meer informatie.

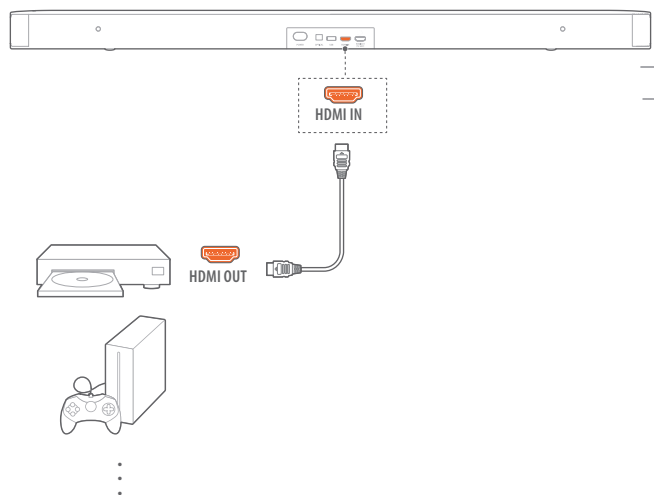

OPMERKINGEN:

- Neem contact op met de leverancier van je digitale apparaat als je problemen ondervindt met de HDMI-CEC-compatibiliteit van je digitale apparaat.

5.3 Bluetooth-verbinding

Verbind via Bluetooth de soundbar met je Bluetooth-apparaat, b.v. smartphone, tablet en laptop.

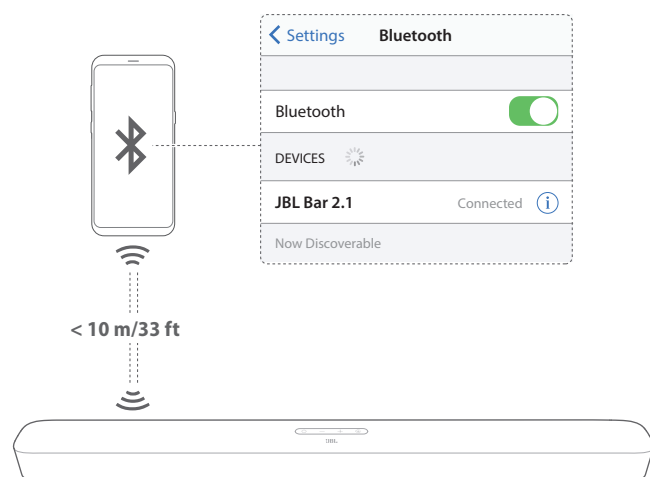

Verbind een Bluetooth-apparaat

1. Druk op om in te schakelen (Zie "Inschakelen / Auto standby / Automatisch ontwakken" in het hoofdstuk "AFSPELEN").
2. Druk om een Bluetooth te selecteren op op de soundbar of op de afstandsbediening.
→ **"BT-KOPPELEN"**: Klaar voor BT-koppeling
3. Open Bluetooth op Bluetooth inschakelen apparaat en binnen drie naar **"JBL Bar 2.1"** zoeken.
→ De apparaatnaam wordt weergegeven als het apparaat een Engelse naam heeft. Er klinkt een bevestigingston.

Het laatst gekoppelde apparaat opnieuw verbinden

Het Bluetooth-apparaat wordt onthouden als gekoppeld apparaat wanneer de soundbar naar de stand-by-modus gaat. De volgende keer dat je de Bluetooth-bron inschakelt, maakt de soundbar automatisch opnieuw verbinding met het laatst gekoppelde apparaat.

Verbinding maken met een ander Bluetooth-apparaat

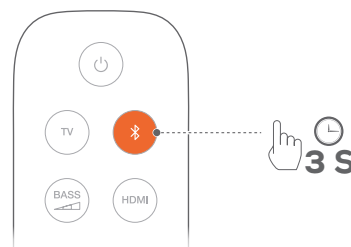

1. Op de Bluetooth-stand de knop op de soundbar of op de afstandsbediening ingedrukt houden totdat **"BT-KOPPELEN"** verschijnt.
→ Het eerder gekoppelde apparaat wordt gewist uit de soundbar.
→ De soundbar schakelt in de Bluetooth-koppelingsmodus.
2. Volg Stap 3 onder "Een Bluetooth-apparaat verbinden".
 - Als het apparaat eerder aan de soundbar is gekoppeld, ontkoppel je eerst "JBL Bar 2.1" op het apparaat.

OPMERKINGEN:



- De Bluetooth-verbinding gaat verloren als de afstand tussen de soundbar en het Bluetooth-apparaat meer dan 10 meter bedraagt.
- Elektronische apparaten kunnen radio-interferentie veroorzaken. Apparaten die elektromagnetische golven genereren, zoals magnetrons en draadloze LAN-apparaten, moeten uit de buurt van de Soundbar worden gehouden.

6 AF SPELEN

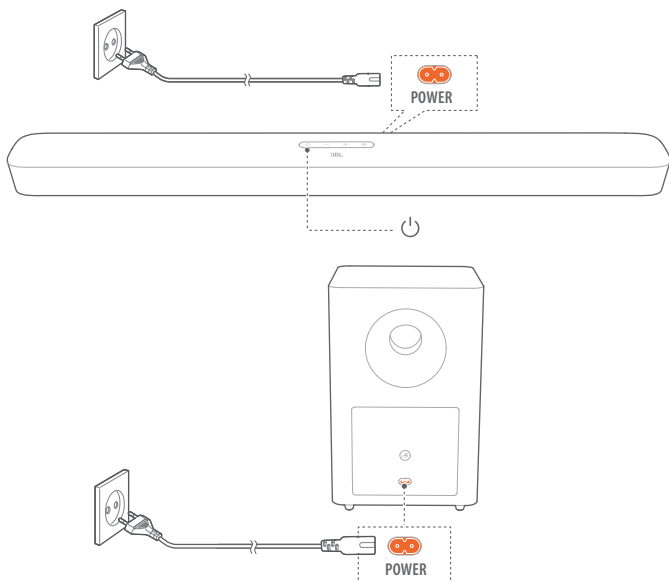
6.1 Inschakelen/Auto standby/Auto ontwaken



Inschakelen

1. Verbind de soundbar en de subwoofer met de meegeleverde netsnoeren.
2. Druk op de soundbar op  om het apparaat in te schakelen.
 - **"HELLO"** wordt weergegeven.
 - De subwoofer wordt automatisch verbonden met de soundbar. Verbonden:  wordt continu wit.

OPMERKINGEN:

- Gebruik alleen het meegeleverde netsnoer.
- Voordat je de soundbar inschakelt, moet je ervoor zorgen dat je alle andere verbindingen hebt gemaakt (zie "TV-aansluiting" en "Aansluiting digitaal apparaat" in het hoofdstuk "Aansluiten").

Auto standby

Als de soundbar langer dan 10 minuten niet actief is, schakelt deze automatisch naar de stand-by-modus. **"STDBY"** wordt weergegeven. De subwoofer gaat ook naar de stand-by-modus en  wordt continu oranje.

De volgende keer dat je de soundbar inschakelt, wordt de laatst geselecteerde bron ingeschakeld.

Automatisch ontwaken

In de standby-modus ontwaakt de soundbar automatisch wanneer

- de soundbar is verbonden met je tv via de HDMI ARC-aansluiting en als je tv wordt ingeschakeld;
- de soundbar is verbonden met je tv via een optische kabel en audiosignalen worden gedetecteerd via de optische kabel.

6.2 Afspelen vanaf de tv-bron

Als de soundbar is aangesloten, kun je genieten van tv-audio via de soundbar-luidsprekers.

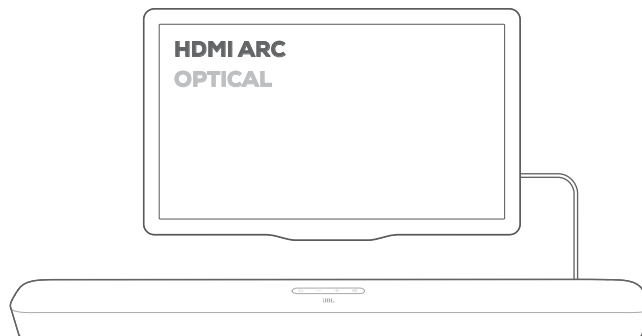

1. Controleer of de tv is ingesteld om externe luidsprekers te ondersteunen en of de ingebouwde tv-luidsprekers zijn uitgeschakeld. Raadpleeg de gebruikershandleiding van de tv voor bijzonderheden.
2. Controleer of de soundbar correct op de tv is aangesloten (zie "TV-aansluiting" in het hoofdstuk "VERBINDEN").
3. Druk om de tv-bron te selecteren op  op de soundbar of **TV** op de afstandsbediening.
 - **"TV"**: De tv-bron is geselecteerd.
 - In de fabrieksinstellingen is de tv-bron standaard ingeschakeld.

OPMERKINGEN:

- Als de soundbar is aangesloten op de tv via zowel een HDMI-kabel als een optische kabel, wordt de HDMI-kabel geselecteerd voor de tv-aansluiting.



6.2.1 Instelling van de tv-afstandsbediening

Om de afstandsbediening van de tv te gebruiken voor zowel de tv als de soundbar, controleer je of de tv HDMI-CEC ondersteunt. Als de tv HDMI-CEC niet ondersteunt, volg je de stappen onder "Leren van tv-afstandsbediening".

HDMI-CEC

Als de tv HDMI-CEC ondersteunt, moet je de functies inschakelen zoals beschreven in de gebruikershandleiding van de tv. Je kunt via de afstandsbediening van de tv de functies +/-, mute / unmute en inschakelen / standby op de soundbar regelen.

Leren van tv-afstandsbediening

1. Op de soundbar de knop  en **+** ingedrukt houden totdat **"LEARNING"** wordt weergegeven.
 - Je gaat nu naar de leermodus van de tv-afstandsbediening.
2. Binnen 15 seconden doe je het volgende op de soundbar en op de tv-afstandsbediening:
 - a) Druk op de soundbar op een van de volgende knoppen **+**, **-**, **+** en **-** (voor de functie dempen/dempen opheffen), en .
 - b) Druk op de tv-afstandsbediening op de gewenste knop.
 - **"WAIT"** wordt weergegeven op de soundbar.

→ **"DONE"**: De functie van de soundbar-knop wordt geleerd met de tv-afstandsbediening.

3. Herhaal stap 2 om het andere knoppen te programmeren.
4. Sluit de leermodus van de afstandsbediening door de knoppen **G** en **+** op de soundbar ingedrukt te houden totdat **"EXIT LEARNING"** is weergegeven.
→ De soundbar keert terug naar de laatst geselecteerde bron.

6.3 Afspelen vanaf de HDMI IN-bron

Als de soundbar is aangesloten zoals getoond in onderstaand diagram, kan je digitale apparaat video afspelen op de tv met audio van de soundbar-luidsprekers.

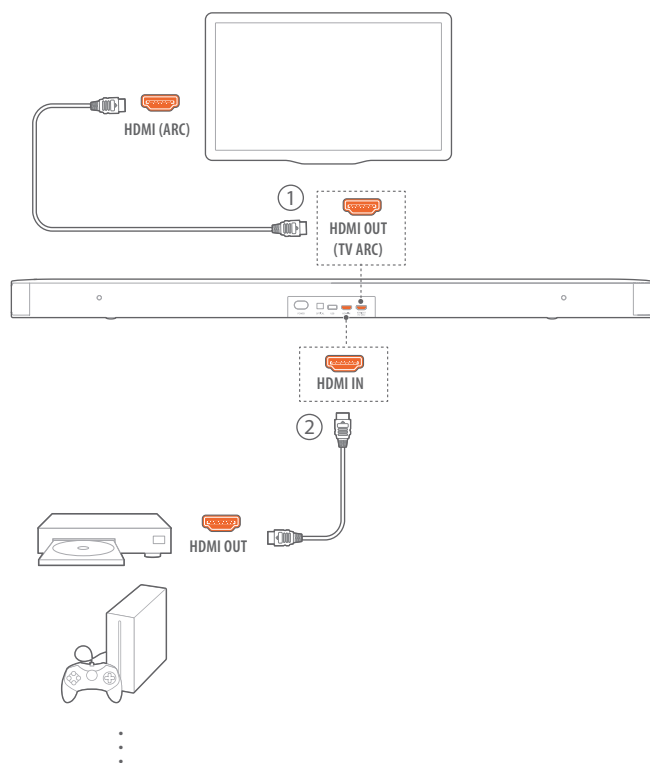

1. Controleer of de soundbar juist is aangesloten op je tv en digitaal apparaat (zie "Tv-aansluiting" en "Aansluiting digitaal apparaat" in het hoofdstuk "VERBINDEN").
2. Schakel je digitale apparaat in.
→ De tv en de soundbar worden geactiveerd vanuit de stand-by-modus en schakelen automatisch naar de ingangsbron.
 - Druk op de HDMI IN-bron op de soundbar te selecteren op **G** op de soundbar of **HDMI** op de afstandsbediening.
3. Zet de tv in de standby-modus.
→ De soundbar en het bronapparaat worden in de stand-by-modus geschakeld.

OPMERKINGEN:

- Volledige compatibiliteit met alle HDMI-CEC-apparaten is niet gegarandeerd.

6.4 Afspelen vanaf de Bluetooth-bron

Stream audio via Bluetooth op je Bluetooth-apparaat naar de soundbar.

1. Controleer of de soundbar correct is aangesloten op je Bluetooth-apparaat (zie "Bluetooth-verbinding" in het hoofdstuk "VERBINDEN").
2. Druk om de Bluetooth-bron te selecteren op **G** op de soundbar of **B** op de afstandsbediening.
3. Start audioweergave op je Bluetooth-apparaat.
4. Pas het volume op de soundbar of je Bluetooth-apparaat aan.

7 GELUIDSINSTELLINGEN

Basinstelling

1. Controleer of de soundbar en subwoofer correct zijn aangesloten (zie het hoofdstuk "INSTALLEREN").
2. Druk op de afstandsbediening herhaaldelijk op **BASS** om te schakelen tussen basniveaus.
→ **"LOW"**, **"MID"** en **"HIGH"** worden getoond.

Audiosynchronisatie

Met de audiosync-functie kun je audio en video synchroniseren om ervoor te zorgen dat er geen vertraging optreedt in je video-inhoud.

1. De knop **TV** op de afstandsbediening ingedrukt houden totdat **"SYNC"** verschijnt.
2. Druk binnen vijf seconden op **+** of **-** op de afstandsbediening om de audiovertraging aan te passen en af te stemmen met de video.
→ Audiosynchronisatie timing wordt weergegeven.

Smart-modus

Met de slimme modus standaard ingeschakeld, kun je genieten van tv-programma's met rijke geluidseffecten. Voor tv-programma's, zoals nieuws en weersvoorspellingen, kun je de geluidseffecten verminderen door de smart-modus uit te schakelen en over te schakelen naar de standaardmodus.

Smart-modus: EQ-instellingen en JBL Surround Sound worden toegepast voor rijke geluidseffecten.



Standaard modus: De vooraf ingestelde EQ-instellingen worden toegepast voor standaard geluidseffecten.

Ga als volgt te werk om de smart-modus uit te schakelen:

- De knop **SMART** op de afstandsbediening ingedrukt houden totdat **"TOGGLE"** verschijnt. Druk op **+**.
→ **"OFF SMART MODE"**: De smart-modus wordt uitgeschakeld.
→ De volgende keer dat je de soundbar inschakelt, wordt de smart-modus automatisch weer ingeschakeld.

8 HERSTEL NAAR FABRIEKINSTELLINGEN

Door het herstellen van de standaardinstellingen verwijder je alle persoonlijke instellingen uit de soundbar.



- De knoppen  en  op de soundbar langer dan 10 seconden ingedrukt houden.
 - **"RESET"** wordt getoond.
 - De soundbar schakelt in en vervolgens naar de standby-modus.

9 SOFTWARE UPDATE

Voor optimale productprestaties en gebruikerservaring kan JBL software-updates voor het soundbar-systeem aanbieden. Ga naar www.jbl.com of neem contact op met het JBL-callcenter voor meer informatie over het downloaden van updatebestanden.

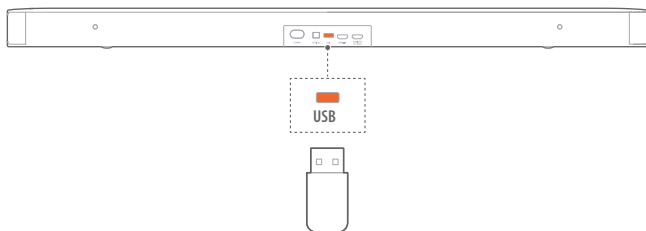
- De knoppen  en  op de soundbar ingedrukt houden totdat de softwareversie wordt weergegeven.
- Controleer of je het software-updatebestand hebt opgeslagen in de hoofdmap van een USB-opslagapparaat. Sluit het USB-apparaat aan op de soundbar.



- De knoppen  en  op de soundbar meer dan 10 seconden ingedrukt houden.
 - **"UPGRADING"**: software-update wordt geïnstalleerd.
 - **"DONE"**: software-update voltooid. Er klinkt een bevestigingstoon.
 - De soundbar keert terug naar de laatst geselecteerde bron.

OPMERKINGEN:



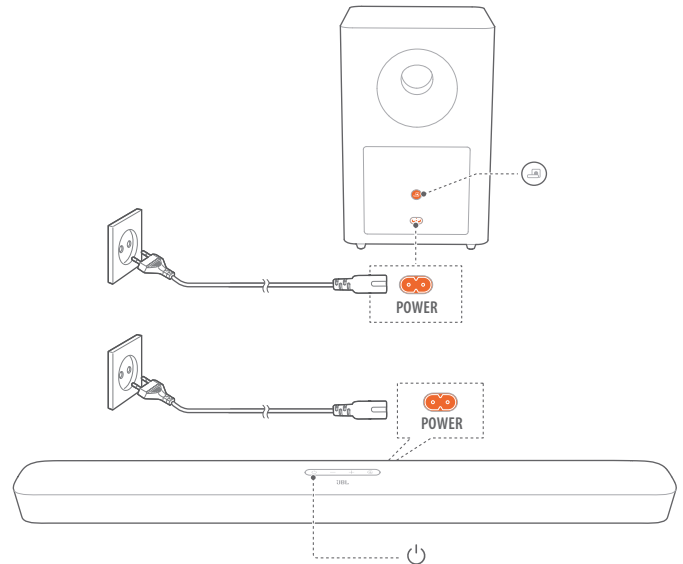

- Houd de soundbar ingeschakeld en het USB-opslagapparaat gemonteerd totdat de software-update is voltooid.
- "FAILED"** wordt weergegeven als de software-update is mislukt. Probeer de software opnieuw bij te werken of ga terug naar de vorige versie.

10 DE SUBWOOFER OPNIEUW VERBINDEN

De soundbar en subwoofer zijn standaard al gekoppeld. Na het inschakelen worden ze gekoppeld en automatisch verbonden. In sommige speciale gevallen moet je ze mogelijk opnieuw koppelen.



De koppelingsmodus van de subwoofer openen

- De knop  op de subwoofer ingedrukt houden totdat  wit knippert.
- De knop  op de afstandsbediening ingedrukt houden totdat **"SUBWOOFER SPK"** verschijnt. Druk op  op de afstandsbediening.
 - **"SUBWOOFER CONNECTED"**: De subwoofer is aangesloten.

OPMERKINGEN:

- De subwoofer verlaat de koppelingsmodus binnen drie minuten als het koppelen en verbinden niet voltooid zijn.  verandert van knipperend wit in continu oranje.

11 PRODUCTSPECIFICATIES

Algemene specificatie:

- Model: Bar 2.1 Deep Bass CNTR (Soundbar Unit), Bar 2.1 Deep Bass SUB (Subwoofer Unit)
- Voeding: 100 - 240V AC, ~ 50/60 Hz
- Totale uitgangsvermogen luidspreker (max. @THD 1%): 300 W
- Uitgangsvermogen (Max. @THD 1%): 2 x 50 W (Soundbar)
- 200 W (Subwoofer)
- Transducer: 4 x racetrack drivers + 2 x 1" tweeter (Soundbar); 6,5" (subwoofer)
- Soundbar en Subwoofer standby: < 0,5 W
- Bedrijfstemperatuur: 0 °C - 45 °C

Videospecificatie:

- HDMI Video-invoer: 1
- HDMI video-uitvoer (met Audio return channel): 1
- HDMI-versie: 1.4

Audiospecificatie:

- Frequentierespons: 40 Hz - 20 KHz
- Audio-ingangen: 1 Optisch, Bluetooth, USB (USB-weergave is beschikbaar in Amerikaanse versie. Voor andere versies is USB alleen voor service.)

USB-specificatie (audioweergave is alleen voor Amerikaanse versie):

- USB-poort: Type A
- USB-classificatie: 5 V DC / 0,5 A
- Ondersteunde bestandsformaten: mp3, wav
- MP3 Codec: MPEG 1 Layer 2/3, MPEG 2 Layer 3, MPEG 2.5 Layer 3
- MP3 sampling rate: 16 - 48 KHz
- MP3 bitrate: 80 - 320 kbps
- WAV sample rate: 16 - 48 KHz
- WAV bitrate: Tot 3000 kbps

Draadloze specificatie:

- Bluetooth versie: 4.2
- Bluetooth-profiel: A2DP V1.3, AVRCP V1.5
- Bluetooth frequentiebereik: 2402 MHz - 2480 MHz
- Bluetooth max. zendvermogen: <10 dBm (EIRP)
- Modulatie type: GFSK, $\pi/4$ DQPSK, 8DPSK
- 5G draadloos frequentiebereik: 5736,35 - 5820,35 MHz
- 5G Max. zendvermogen: < 9 dBm (EIRP)
- Modulatie type: $\pi/4$ DQPSK

Afmetingen

- Dimensies (W x H x D): 965 x 58 x 85 mm / 38" x 2,28" x 3,35" (Soundbar);
- 240 x 240 x 379 (mm) / 8,9" x 8,9" x 14,6" (Subwoofer)
- Gewicht: 2,16 kg (Soundbar); 5,67 kg (Subwoofer)
- Afmetingen verpakking (W x H x D): 1045 x 310 x 405 mm
- Gewicht verpakking (brutogewicht): 10,4 kg

12 VERHELPEN VAN STORINGEN

Probeer het product nooit zelf te repareren. Als je problemen ondervindt bij het gebruik van dit product, controleer dan de volgende punten voordat je om service vraagt.

Systeem

Het apparaat schakelt niet aan

- Controleer of het netsnoer op het stopcontact en de soundbar is aangesloten.

De soundbar reageert niet op het indrukken van de knop.

- Herstel de soundbar naar de fabrieksinstellingen (zie het hoofdstuk "FABRIEKSINSTELLINGEN HERSTELLEN").

Geluid

Geen geluid uit de soundbar

- Controleer of de soundbar gedempt is.
- Selecteer de juiste audio-invoerbron op de afstandsbediening.
- Sluit de soundbar correct aan op de tv of andere apparaten
- Herstel de soundbar naar de fabrieksinstellingen door de knoppen U en C op de soundbar meer dan 10 seconden ingedrukt te houden.

Vervormd geluid of echo

- Als je audio van de tv via de soundbar afspeelt, moet je controleren of het geluid van de tv is gedempt of dat de ingebouwde tv-luidspreker is uitgeschakeld.

Audio en video zijn niet gesynchroniseerd.

- Schakel de audiosync-functie in om audio en video te synchroniseren (zie "Audiosynchronisatie" in het hoofdstuk "GELUIDINSTELLINGEN").

Video

Vervormde afbeeldingen gestreamd via Apple TV

- Het Apple TV 4K-formaat vereist HDMI V2.0 en wordt niet ondersteund door dit product. Als gevolg hiervan kan een vervormd beeld of een zwart tv-scherm verschijnen.

Bluetooth

Een apparaat kan niet worden verbonden met de soundbar.

- Controleer of je Bluetooth op het apparaat hebt ingeschakeld.
- Als de soundbar is gekoppeld met een ander Bluetooth-apparaat, Bluetooth resetten (zie "Verbinding maken met een ander apparaat" onder "Bluetooth-verbinding" in het hoofdstuk "VERBINDEN").
- Als je Bluetooth-apparaat eerder is gekoppeld met de soundbar, Bluetooth op de soundbar resetten, de soundbar op het Bluetooth-apparaat ontkoppelen en het Bluetooth-apparaat opnieuw verbinden met de soundbar (zie "Verbinding maken met een ander apparaat" onder "Bluetooth-verbinding" in het hoofdstuk "VERBINDEN").

Slechte audiokwaliteit van een verbonden Bluetooth-apparaat

- Bluetooth-ontvangst is slecht. Plaats het apparaat dichterbij de soundbar, of verwijder eventuele blokkades tussen het apparaat en de soundbar.

De Bluetooth-verbinding met het apparaat wordt constant aan- en uitgeschakeld.

- Bluetooth-ontvangst is slecht. Plaats het apparaat dichterbij de soundbar, of verwijder eventuele blokkades tussen het apparaat en de soundbar.

Afstandsbediening

De afstandsbediening werkt niet

- Controleer of de batterijen leeg zijn. De batterijen zo nodig vervangen.
- Verklein de afstand en hoek tussen de afstandsbediening en de hoofdeenheid.

13 HANDELSMERKEN



Het Bluetooth® woordmerk en logo's zijn gedeponeerde handelsmerken van Bluetooth SIG, Inc. en elk gebruik van deze merken door HARMAN International Industries, Incorporated is onder licentie. Andere handelsmerken en merknamen zijn van hun respectievelijke eigenaren.



De termen HDMI, HDMI High-Definition Multimedia Interface en het HDMI-logo zijn handelsmerken of gedeponeerde handelsmerken van HDMI Licensing Administrator, Inc.



Geproduceerd onder licentie van Dolby Laboratories. Dolby, Dolby Audio en het dubbele D-symbool zijn handelsmerken van Dolby Laboratories.

14 OPEN SOURCE LICENSE MEDEDELING

Dit product bevat open source software die onder GPL is gelicenseerd. De broncode en de relevante bouw instructie zijn ook beschikbaar op <http://www.jbl.com/opensource.html>.

Neem op elk gewenst moment contact met ons op:

Harman Deutschland Gmb

HATT: Open Source, Gregor Krapf-Gunther, Parkring 3

85748 Garching bei Munchen, Germany

of OpenSourceSupport@Harman.com als je nog vragen hebt over de open source software in het product.



HARMAN International Industries,
Incorporated 8500 Balboa
Boulevard, Northridge, CA 91329
USA
www.jbl.com

© 2019 HARMAN International Industries, Incorporated.

Alle rechten voorbehouden.

JBL is een handelsmerk van HARMAN International Industries, Incorporated, geregistreerd in de Verenigde Staten en / of andere landen. Opties, specificaties en vormgeving kunnen worden gewijzigd zonder voorafgaande kennisgeving.