



JBL CINEMA SB270



MODE D'EMPLOI

CONSIGNES DE SÉCURITÉ IMPORTANTES

Vérifiez la tension secteur avant l'utilisation

La JBL CINEMA SB270 (barre de son et caisson de basses) a été conçue pour un courant alternatif 100-240V, 50/60 Hz. La connexion à une tension de ligne autre que celle prévue pour votre produit peut créer un risque de sécurité et d'incendie et peut endommager l'appareil. Pour toute question sur les exigences de tension de votre modèle spécifique ou sur la tension secteur dans votre zone, contactez votre distributeur ou un représentant du service clientèle avant de brancher l'appareil à une prise murale.

N'utilisez pas de rallonge

Afin d'éviter des risques pour la sécurité, utilisez uniquement le cordon secteur fourni avec votre appareil. Nous déconseillons l'utilisation de rallonges avec ce produit. Comme pour tous les appareils électriques, ne faites pas passer les cordons secteurs sous des tapis ou des moquettes et ne placez pas d'objets lourds dessus. Les cordons secteurs endommagés doivent être remplacés immédiatement par un cordon respectant les spécifications de l'usine, dans un centre de service agréé.

Manipulez le cordon secteur avec précaution

Pour débrancher le cordon secteur d'une prise secteur, tirez toujours sur la fiche, ne tirez jamais sur le câble. Si vous n'avez pas l'intention d'utiliser votre enceinte pendant longtemps, débranchez la fiche de la prise secteur.

N'ouvrez pas le boîtier

Ce produit ne contient aucun composant réparable par l'utilisateur. L'ouverture du boîtier peut présenter un risque d'électrocution et toute modification du produit annulera votre garantie. Si de l'eau pénètre par inadvertance dans l'appareil, débranchez-le immédiatement de l'alimentation secteur et consultez un centre de service agréé.

TABLE DES MATIÈRES

CONSIGNES DE SÉCURITÉ IMPORTANTES	2	8 RESTAURATION DES PARAMÈTRES D'USINE	12
1 INTRODUCTION	4	9 MISE À JOUR DU LOGICIEL	12
2 CONTENU DE LA BOÎTE	4	10 RECONNEXION DU CAISSON DE BASSES	13
3 PRÉSENTATION DU PRODUIT	5	11 SPÉCIFICATIONS DU PRODUIT	13
3.1 COMMANDES ET TÉMOINS	5	12 RÉOLUTION DES PROBLÈMES	14
3.2 CONNECTEURS	5	13 MARQUES COMMERCIALES	15
3.3 CAISSON DE BASSES	6		
3.4 TÉLÉCOMMANDE	6		
4 POSITIONNEMENT	7		
4.1 POSITIONNEMENT SUR UNE TABLE	7		
4.2 MONTAGE MURAL	7		
5 CONNEXION	8		
5.1 CONNEXION AU TÉLÉVISEUR	8		
5.2 CONNEXION BLUETOOTH	8		
6 LECTURE	9		
6.1 ALLUMAGE / VEILLE AUTO / RÉVEIL AUTO	9		
6.2 LECTURE DEPUIS LA SOURCE TV	10		
6.3 LECTURE DEPUIS LA SOURCE BLUETOOTH	10		
7 PARAMÈTRES AUDIO	11		
7.1 PARAMÈTRES D'ÉGALISATION PRÉDÉFINIS	11		
7.2 MODE VOCAL	11		

1 INTRODUCTION

Merci pour votre achat de la JBL CINEMA SB270 (barre de son et caisson de basses) de JBL, conçue pour apporter une expérience sonore extraordinaire à votre système de divertissement à domicile. Nous vous invitons à prendre quelques minutes pour lire ce manuel, qui décrit le produit et inclut des instructions pas à pas d'installation et de mise en route.

Afin de profiter au mieux des fonctionnalités et du support du produit, vous pouvez dans l'avenir devoir actualiser son logiciel par son connecteur USB. Consultez la section sur la mise à jour du logiciel du présent manuel pour vérifier que votre produit a la dernière version du logiciel.

Les modèles et les caractéristiques techniques peuvent faire l'objet de modifications sans préavis. Pour toute question sur la barre de son, son installation ou son fonctionnement, veuillez contacter votre détaillant ou installateur, ou visitez notre site Web : www.jbl.com.

2 CONTENU DE LA BOÎTE

Déballiez le contenu de la boîte avec précaution et vérifiez que les pièces suivantes sont incluses. Si une pièce est endommagée ou manquante, ne l'utilisez pas et contactez votre détaillant ou un représentant du service clientèle.

Unité principale



Caisson de basses

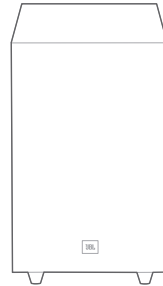

Télécommande (avec 2 piles AAA)

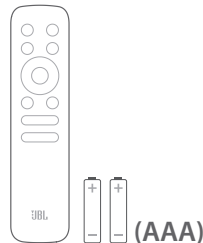

Cordon d'alimentation*

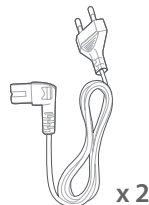

* Le nombre de cordons secteurs et les types des prises varient selon les régions.

Câble HDMI



Kit de montage mural

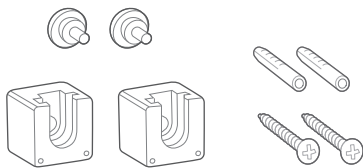

Informations sur le produit et gabarit de montage mural



3 PRÉSENTATION DU PRODUIT

3.1 Commandes et témoins

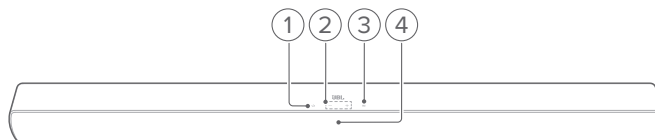

1. **⏻ (Marche/arrêt)**
 - Allumage ou veille.
2. **- /+ (Volume)**
 - Augmentation ou diminution du volume.
 - Appuyez longuement pour augmenter ou diminuer le volume en continu
 - Appuyez simultanément sur les deux boutons pour couper le son ou le rétablir
3. **⌂ (Source)**
 - Sélection d'une source sonore : **Bluetooth**(par défaut) ou **HDMI ARC** (TV connectée par la prise **HDMI ARC**), ou **Optique** (TV / appareil numérique connecté par la prise **OPTICAL**)
4. **Témoins d'état**

●	Rouge fixe	Passage au mode veille
●	Ambre fixe	Source optique sélectionnée
○	Blanc fixe	Source HDMI ARC sélectionnée
●	Bleu fixe	Connectée au Bluetooth
⦿	Clignotement bleu rapide	Passage au mode de jumelage Bluetooth
\	Clignotant (source sonore actuelle)	Modification du volume en cours
\	Clignotement lent (source sonore actuelle)	Niveau maximal / minimal du volume atteint
\	Clignotement lent continu (source sonore actuelle)	Son coupé

3.2 Connecteurs

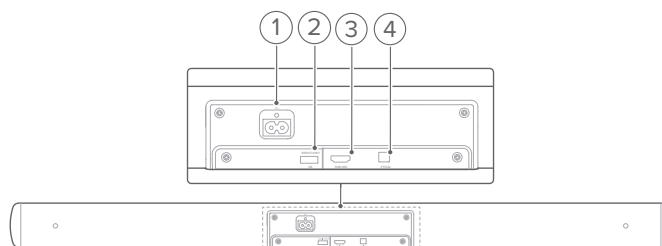

1. **AC~**
 - Branchement de l'alimentation électrique
2. **USB**
 - Connecteur USB pour la mise à jour du logiciel
 - Connexion à un dispositif de stockage USB pour la lecture audio (version américaine uniquement)

3. HDMI ARC

- Connexion de l'entrée HDMI ARC de votre téléviseur

4. OPTICAL

- Connexion de la sortie optique de votre téléviseur ou appareil numérique

3.3 Caisson de basses

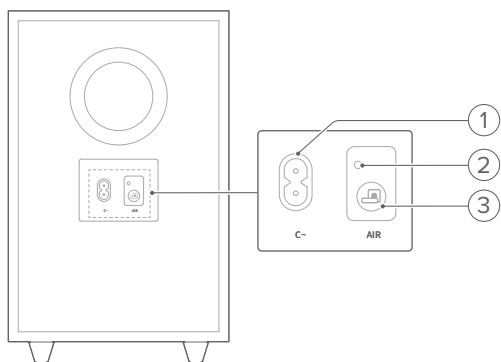

1. AC~

- Branchement de l'alimentation électrique

2. Témoin d'état de la connexion

●	Ambre fixe	Connecté à la barre de son
●●●	Clignotement ambre rapide	Mode de jumelage
●●	Clignotement ambre lent	Mode veille

3.

- Appuyez longuement pour reconnecter le caisson de basses à la barre de son

3.4 Télécommande

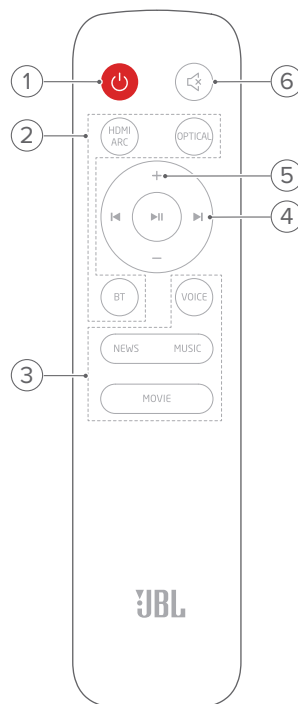

1.

- Allumage ou veille

2. Sélecteurs de source

HDMI ARC

- Sélection de la source HDMI ARC

OPTICAL

- Sélection de la source Optical

BT

- Sélection de la source Bluetooth
- Appuyez longuement pour connecter un autre appareil Bluetooth

3. Boutons des effets sonores

NEWS / MUSIC / MOVIE

- Sélection des paramètres d'égalisation (EG) prédéfinis pour actualités/musique/cinéma

VOICE

- Sélection du mode vocal pour améliorer la clarté des voix

4. Boutons de lecture

- Source Bluetooth : saut à la piste précédente ou suivante

- Source Bluetooth : démarrage ou suspension de la lecture

5. + / -

- Augmentation ou diminution du volume
- Appuyez longuement pour augmenter ou diminuer le volume en continu.

6. (Silence)

- Coupure / rétablissement du son

4 POSITIONNEMENT

4.1 Positionnement sur une table

Placez la barre de son et le caisson de basses sur une surface plate et stable. Le caisson de basses doit se trouver à au moins 1 m (3 pieds) de la barre de son et à 10 cm (4") d'une paroi.

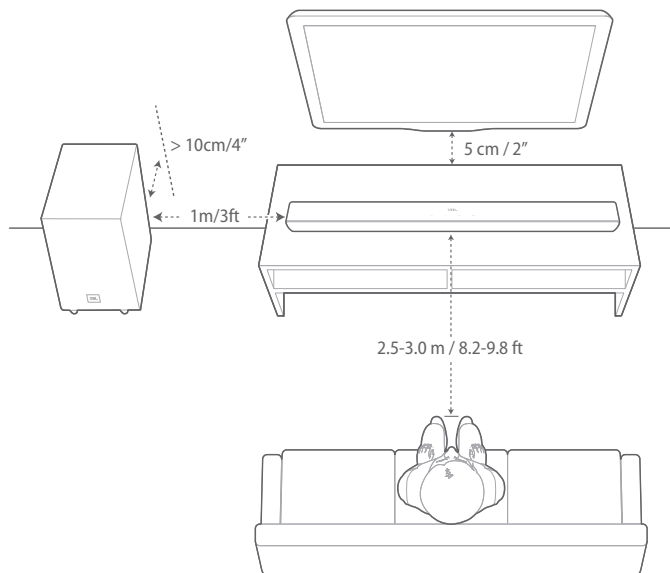

REMARQUES :

- Le cordon secteur doit être branché correctement à l'alimentation.
- Ne placez aucun objet sur la barre de son ou le caisson de basses.
- La distance entre le caisson de basses et la barre de son doit être inférieure à 6 m (20 pieds).

4.2 Montage mural

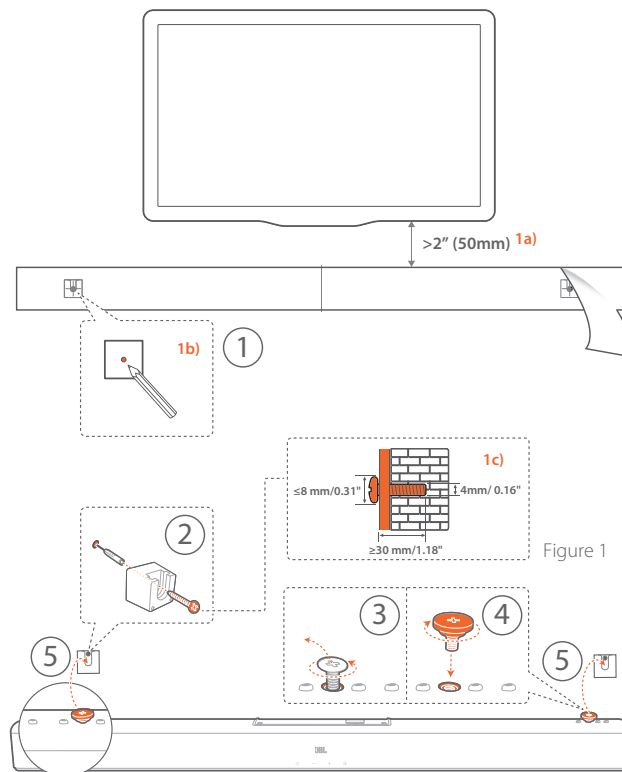

1. Préparation :

- En respectant une distance minimale de 50 mm (2") de votre téléviseur, collez le gabarit de montage mural fourni sur une paroi en utilisant du ruban adhésif.
- Utilisez la pointe de votre stylo pour marquer l'emplacement des vis. Retirez le gabarit.
- Aux emplacements repérés, percez un trou de 4 mm / 0,16". Reportez-vous à la Figure 1 pour les dimensions des vis.

- Installez le support de montage mural.
- Comme représenté dans le schéma, retirez la vis de fixation à l'aide d'un tournevis.
- Vissez la vis de fixation murale incluse dans le kit de montage fourni.
- Montez la barre de son.

REMARQUES :

- Vérifiez que le mur peut supporter le poids de la barre de son.
- Le montage doit être fait uniquement sur une paroi verticale.
- Évitez un emplacement subissant une température ou une humidité élevées.
- Avant le montage mural, veillez à ce que les câbles soient correctement branchés entre la barre de son et les appareils externes.
- Avant le montage mural, vérifiez que la barre de son est débranchée de l'alimentation. Sinon, il existe un risque d'électrocution.

5 CONNEXION

5.1 Connexion au téléviseur

Branchez la barre de son à votre téléviseur par le câble HDMI fourni ou un câble optique (vendu séparément).

Par le câble HDMI fourni

Une connexion HDMI supporte l'audio et la vidéo numériques sur une seule connexion. La connectivité HDMI est la meilleure option pour votre barre de son.

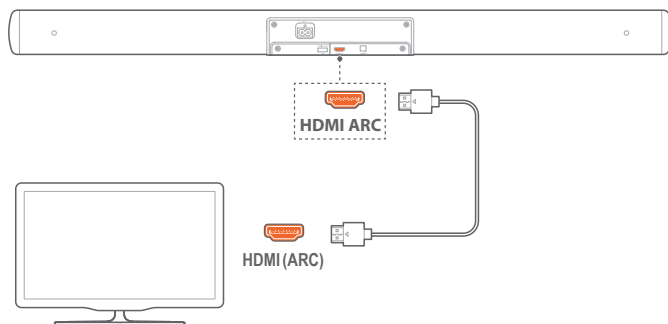

1. Branchez la barre de son à votre téléviseur en utilisant le câble HDMI fourni.
2. Sur votre téléviseur, vérifiez que HDMI-CEC et HDMI ARC ont été activés. Reportez-vous au mode d'emploi de votre téléviseur pour plus d'informations.

REMARQUES :

- La compatibilité intégrale avec tous les appareils HDMI-CEC n'est pas garantie.
- Contactez le fabricant de votre téléviseur si vous avez des problèmes avec la compatibilité HDMI-CEC de votre téléviseur.

Par un câble optique

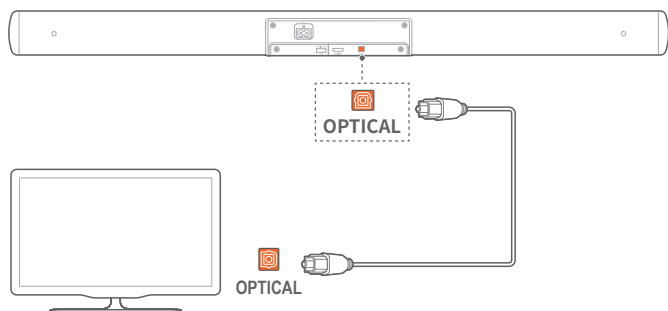

- Branchez la barre de son à votre téléviseur en utilisant un câble optique (vendu séparément).

5.2 Connexion Bluetooth

Pour utiliser le Bluetooth, connectez la barre de son à votre appareil Bluetooth, tel qu'un smartphone, une tablette ou un ordinateur portable.

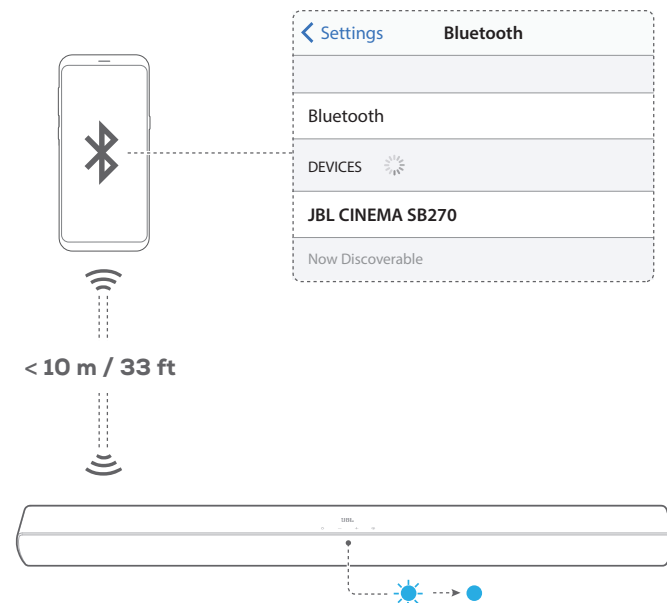

Connexion d'un appareil Bluetooth

1. Appuyez sur \odot pour allumer l'appareil (voir "6.1 Allumage / Veille auto / Réveil auto" dans le chapitre "6 LECTURE").
2. Pour sélectionner la source Bluetooth, appuyez sur \odot sur la barre de son ou sur \mathcal{B} sur la télécommande.
→ Prête pour le jumelage : le témoin d'état clignote bleu.
3. Sur votre appareil Bluetooth, activez le Bluetooth et recherchez « JBL CINEMA SB270 » dans les trois minutes.
→ Connecté : le témoin d'état est allumé bleu fixe. Vous entendez une tonalité de confirmation.

Reconnexion du dernier appareil Bluetooth jumelé

Votre appareil Bluetooth est mémorisé en tant qu'appareil jumelé quand la barre de son se met en veille. Lors de votre choix suivant de la source Bluetooth, la barre de son reconnecte automatiquement le dernier appareil jumelé.

Connexion d'un autre appareil Bluetooth

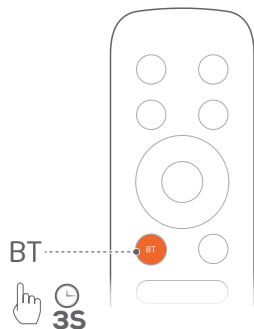

1. La source Bluetooth étant sélectionnée, appuyez longuement sur **G** sur la barre de son ou sur **BT** de la télécommande jusqu'à ce que le témoin d'état clignote bleu.
 - La barre de son passe au mode de jumelage du Bluetooth. le témoin d'état clignote bleu.
2. Suivez l'étape 3 de "Connexion d'un appareil Bluetooth".
 - Si l'appareil a déjà été jumelé avec la barre de son, oubliez d'abord « **JBL CINEMA SB270** » sur l'appareil.

REMARQUES :

- La connexion Bluetooth sera perdue si la distance entre la barre de son et l'appareil Bluetooth dépasse 10 m (33 pieds).
- Les appareils électroniques peuvent provoquer une interférence radio. Les appareils qui produisent des ondes électromagnétiques doivent être gardés à distance de la barre de son, tels que des fours à micro-ondes ou des appareils de réseau sans fil.

6 LECTURE

6.1 Allumage / Veille auto / Réveil auto

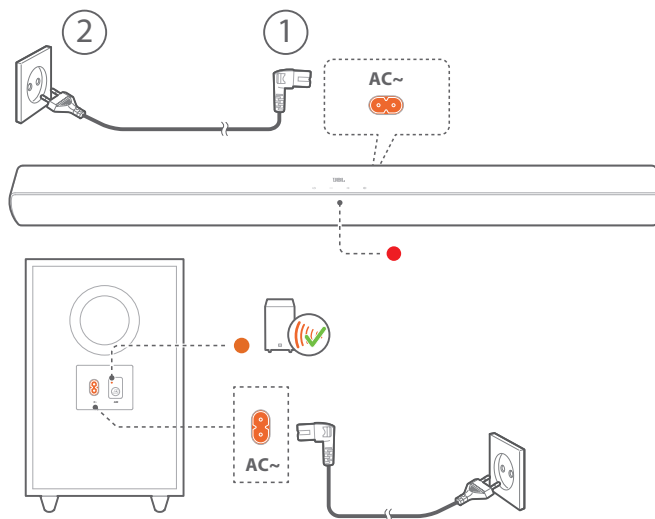

Allumage

1. Branchez la barre de son et le caisson de basses au secteur en utilisant les cordons d'alimentation fournis.
2. Appuyez sur **U** pour l'allumer.
 - Le caisson de basses se connecte automatiquement à la barre de son. Connecté : Le témoin de connexion devient ambre et fixe (●).

REMARQUES :

- Utilisez uniquement le cordon secteur fourni.
- Avant d'allumer la barre de son, vérifiez que vous avez réalisé tous les autres branchements (voir "5.1 Connexion au téléviseur" dans le chapitre "5 CONNEXION").

Veille auto

Si la barre de son est inactive pendant plus de 10 minutes, elle se met automatiquement en veille. Le caisson de basses se met également en veille et le témoin d'état de la connexion clignote ambre lentement (●).

Lorsque vous rallumez la barre de son, elle revient à la dernière source sélectionnée.

Réveil auto

En veille, la barre de son se réveille automatiquement quand

- la barre de son est connectée à votre téléviseur par la connexion HDMI ARC et votre téléviseur est allumé ;
- la barre de son est connectée à votre téléviseur par un câble optique et des signaux audio sont détectés sur le câble optique.

6.2 Lecture depuis la source TV

Avec la barre de son connectée, vous pouvez profiter du son du téléviseur sur les haut-parleurs de la barre de son.

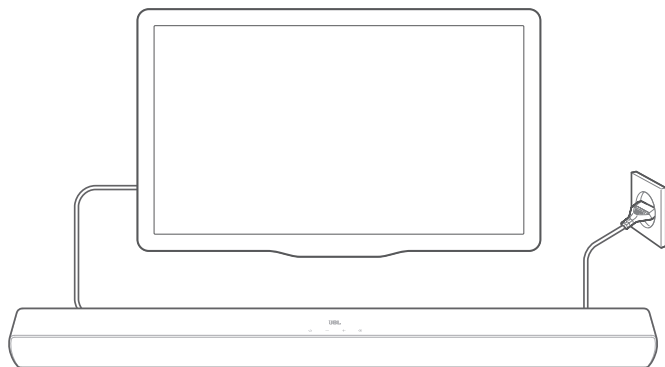

1. Vérifiez que votre téléviseur est réglé pour supporter des enceintes externes et que les haut-parleurs internes du téléviseur sont désactivés. Reportez-vous au mode d'emploi de votre téléviseur pour plus d'informations.
2. Vérifiez que la barre de son est branchée correctement à votre téléviseur (voir "5.1 Connexion au téléviseur" dans le chapitre "5 CONNEXION").
3. Pour sélectionner la source téléviseur, appuyez sur **⏮** sur la barre de son ou sur **HDMI ARC / OPTICAL** sur la télécommande.
 - L'indicateur d'état devient blanc et fixe (○), si votre téléviseur est connecté à la barre de son via le connecteur **HDMI ARC**.
 - L'indicateur d'état devient ambre et fixe (●), si votre téléviseur est connecté à la barre de son via le connecteur **OPTICAL**.

6.2.1 Configuration de la télécommande du téléviseur

Pour utiliser la télécommande de votre téléviseur pour votre téléviseur et pour la barre de son, vérifiez que votre téléviseur supporte le HDMI-CEC. Si votre téléviseur ne prend pas en charge le HDMI-CEC, suivez les étapes de "Apprentissage de la télécommande du téléviseur".

HDMI-CEC

Si votre téléviseur prend en charge le HDMI-CEC, activez les fonctions comme indiqué dans le mode d'emploi de votre téléviseur. Vous pouvez commander volume +/-, la source audio et les fonctions d'allumage/veille de votre barre de son via la télécommande du téléviseur.

Apprentissage de la télécommande du téléviseur

Grâce à l'apprentissage IR, la télécommande infrarouge de votre téléviseur peut apprendre certaines commandes de la barre de son.

1. Vérifiez que vous avez mis la barre de son en veille.
2. Sur la barre de son, appuyez longuement sur **⏮** et **+** jusqu'à ce que le témoin d'état clignote ambre.
 - Vous entrez en mode d'apprentissage de la télécommande du téléviseur.

3. Dans les secondes qui suivent, exécutez les actions suivantes sur la barre de son et sur la télécommande de votre téléviseur :
 - a) Sur la barre de son : appuyez longuement sur l'un des boutons suivants : **+**, **-**, **⏮** et **⏭** jusqu'à ce que le témoin d'état clignote trois fois rouge.
 - b) Appuyez deux fois sur le bouton de votre choix sur la télécommande de votre téléviseur.
 - Lorsque le témoin d'état clignote ambre sur la barre de son, la fonction du bouton de la barre de son est apprise par le bouton de télécommande de votre téléviseur.
4. Répétez l'étape 3 pour achever l'apprentissage des boutons.
5. Pour quitter le mode d'apprentissage de la télécommande du téléviseur, appuyez longuement sur **⏮** et **+** sur la barre de son jusqu'à ce que le témoin d'état clignote trois fois ambre.

6.3 Lecture depuis la source Bluetooth

Diffusez du son via le Bluetooth, de votre appareil Bluetooth vers la barre de son.



1. Vérifiez que la barre de son a été correctement connectée à votre appareil Bluetooth (voir "5.2 Connexion Bluetooth" dans le chapitre "5 CONNEXION").
2. Pour sélectionner la source Bluetooth, appuyez sur **⏮** sur la barre de son ou sur **📶** sur la télécommande.
3. Démarrez la lecture audio sur votre appareil Bluetooth.
4. Réglez le volume sur la barre de son ou votre appareil Bluetooth.

7 PARAMÈTRES AUDIO

7.1 Paramètres d'égalisation prédéfinis

Avec la télécommande, sélectionnez les paramètres d'égalisation (EG) prédéfinis correspondant à votre lecture audio.

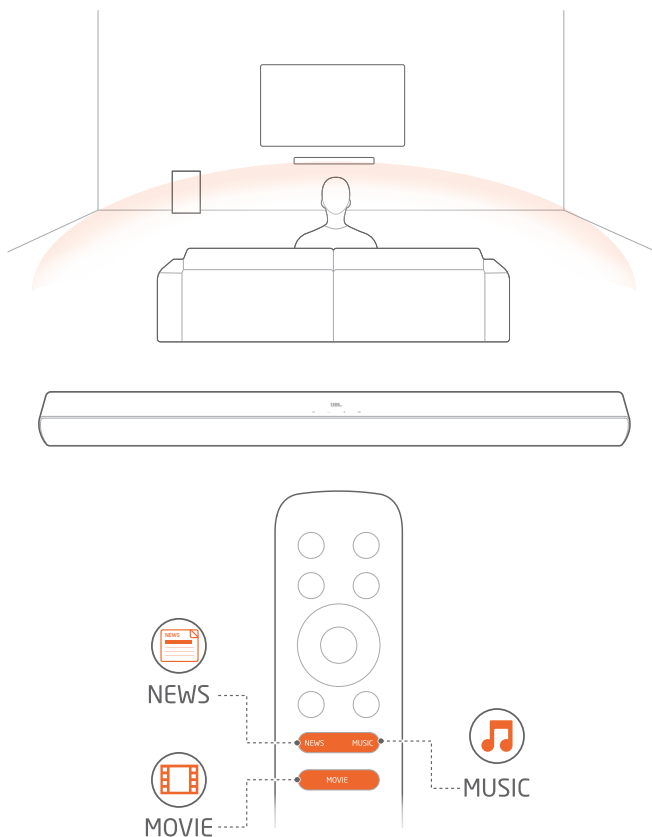

MUSIC: mode audio pour la musique

MOVIE: mode audio pour le cinéma

NEWS: mode audio pour des programmes télévisés tels que les actualités et la météo

7.2 Mode vocal

Le mode vocal permet d'améliorer la clarté de voix afin de faciliter l'écoute et la compréhension de la parole.

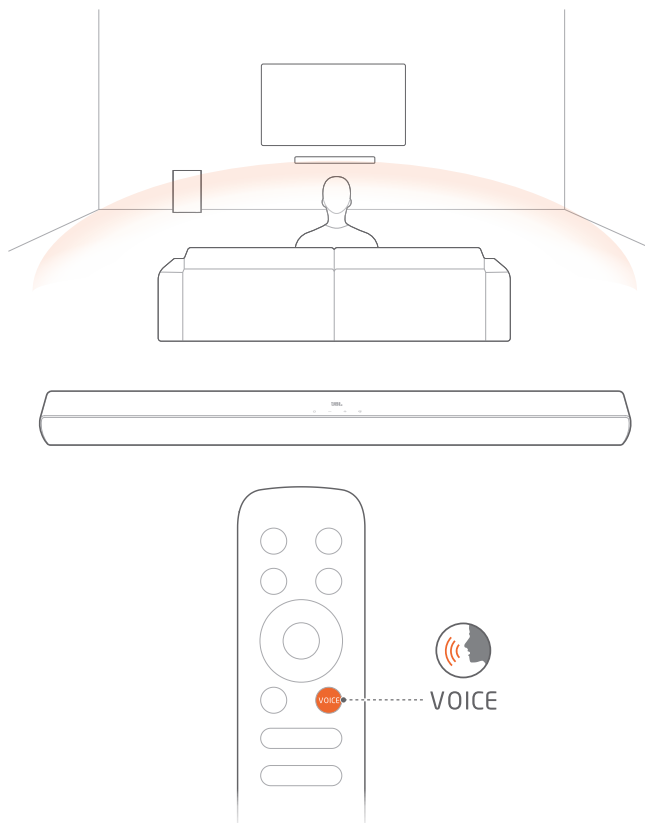

- Appuyez sur **VOICE** sur la télécommande pour sélectionner le mode vocal.

8 RESTAURATION DES PARAMÈTRES D'USINE

En restaurant les paramètres par défaut définis en usine, vous effacez tous vos réglages personnalisés de la barre de son.





- Sur la barre de son, appuyez pendant plus de 10 secondes sur  et .

9 MISE À JOUR DU LOGICIEL

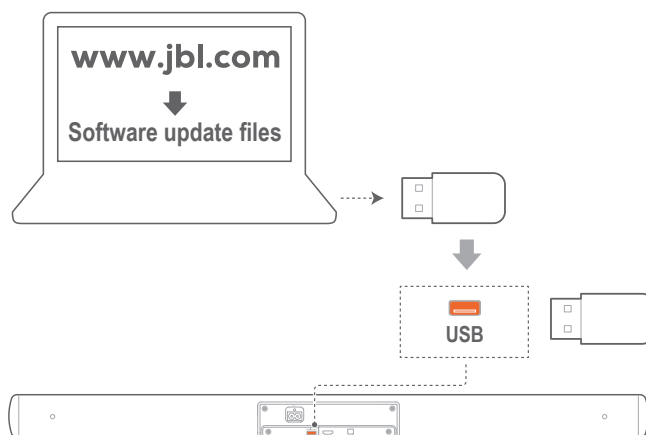
Pour obtenir des performances optimales du produit et votre meilleure expérience d'utilisateur, JBL peut offrir dans l'avenir des mises à jour logicielles du système de la barre de son. Veuillez visiter www.JBL.com ou contacter le centre d'appel de JBL pour recevoir plus d'informations sur le téléchargement des fichiers de mise à jour.

1. Assurez-vous d'enregistrer le fichier de mise à jour du logiciel dans le répertoire racine d'un dispositif de stockage USB. Connectez l'appareil USB à la barre de son.
 - Vérifiez que votre appareil de stockage USB répond aux exigences suivantes :
 - Capacité maximale : 64 Go
 - Système de fichiers : FAT32



2. Pour passer au mode de mise à jour du logiciel,
 - a) Vérifiez que vous avez mis la barre de son en veille.
 - b) Appuyez pendant plus de 10 secondes sur  et - sur la barre de son.
 -    : la mise à jour du logiciel est en cours.
 -  : la mise à jour du logiciel est terminée.
 - La barre de son se remet en veille.

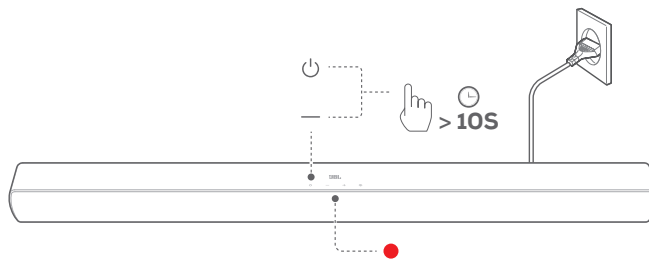

REMARQUES :



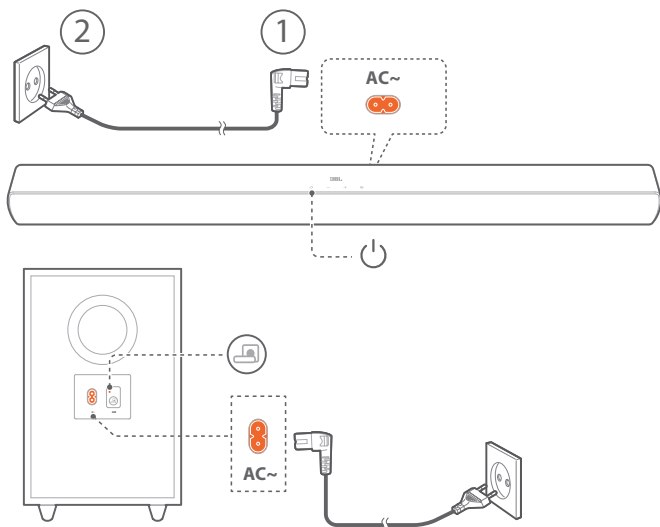

- Maintenez la barre de son allumée et le dispositif de stockage USB branché jusqu'à la fin de la mise à jour du logiciel.

10 RECONNEXION DU CAISSON DE BASSES

La barre de son et le caisson de basses sont jumelés en usine. À l'allumage, ils se jumellent et se connectent automatiquement. Dans certains cas particuliers, vous pouvez devoir refaire leur jumelage.



Rappel du mode de jumelage du caisson de basses

1. Sur le caisson de basses, appuyez longuement sur  jusqu'à ce que le témoin d'état de la connexion clignote ambre rapidement (.
2. Sur la barre de son, appuyez sur  pour l'allumer.
 - Le caisson de basses se connecte automatiquement à la barre de son. Connecté : Le témoin de connexion devient ambre et fixe (.

REMARQUES :

- Si la connexion sans fil échoue à nouveau, vérifiez s'il y a un conflit ou une forte interférence (par ex. interférence d'un appareil électronique) au voisinage de l'emplacement. Supprimez ces conflits ou fortes interférences et répétez les procédures ci-dessus.

11 SPÉCIFICATIONS DU PRODUIT

Spécifications générales :

- Alimentation électrique : 100 - 240 V~, 50/60 Hz
- Puissance de sortie totale des enceintes (max. à 1 % DHT) : 220 W
- Puissance de sortie de la barre de son (max. à 1 % DHT) : 2 x 52 W
- Puissance de sortie du caisson de basses (max. à 1 % DHT) : 116 W
- Haut-parleurs de la barre de son : 2 haut-parleurs oblongs (48 x 90) mm + 2 tweeters de 13 mm (0,5")
- Haut-parleur du caisson de basses : Haut-parleur basses fréquences de 133 mm (5,25")
- Consommation en veille : 0,5 W
- Température de fonctionnement : 0 °C - 45 °C

Spécifications du HDMI :

- Sortie vidéo HDMI (avec canal de retour audio) : 1
- Version HDCP HDMI : 1.4

Spécifications audio :

- Réponse en fréquence : 40 Hz - 20 kHz
- SPL max : 82 dB
- Entrées audio : 1 optique, Bluetooth, USB (la lecture USB est disponible sur la version US. Sur les autres versions, l'USB est réservé au service.)

Spécifications USB :

- Prise USB : Type A
- Caractéristiques USB : 5 VCC / 0,5 A
- Formats de fichiers supportés : mp3
- Codec MP3 : MPEG 1 Layer 1/2/3, MPEG 2/2.5 Layer 1/2/3
- Taux d'échantillonnage MP3 : 8 KHz - 48 KHz
- Débit de bits MP3 : MPEG 1 Layer 1: 32kbps - 448kbps; MPEG 1 Layer 2: 32kbps - 384kbps; MPEG 1 Layer 3: 32kbps - 320kbps; MPEG 2/2.5 Layer 1: 32kbps - 256kbps; MPEG 2/2.5 Layer 2/3: 8kbps - 160kbps

Spécifications radio :

- Version du Bluetooth : V4.2 ou version ultérieure
- Profils Bluetooth : A2DP V1.3 ou version ultérieure, AVRCP V1.5
- Plage de fréquences du Bluetooth : 2402 - 2480 MHz
- Puissance d'émission max. du Bluetooth : < 0 dBm (PIRE)
- Modulation Bluetooth : GFSK, $\pi/4$ DQPSK
- Plage de fréquences radio 2.4G : 2400 - 2483,5 MHz
- Puissance d'émission max. du 2.4G : 3 dBm
- Modulation radio 2.4G : FSK

Dimensions :

- Dimensions (L x H x P) : 900 x 62 x 67 mm / 35,4" x 2,44" x 2,64" (barre de son) ; 200 x 320 x 280 mm / 7,87" x 12,6" x 11" (caisson de basses)
- Poids : 1,7 kg (barre de son) ; 4,2 kg (caisson de basses)
- Dimensions de l'emballage (L x H x P) : 995 x 235 x 405 mm / 39,17" x 9,25" x 15,94"
- Poids de l'emballage (poids brut) : 8,0 kg

12 RÉOLUTION DES PROBLÈMES

N'essayez jamais de réparer ce produit par vous-même. Si vous rencontrez des problèmes lors de l'utilisation de ce produit, vérifiez les points suivants avant de requérir une intervention.

Système

L'appareil ne s'allume pas.



- Vérifiez si le cordon secteur est branché à la prise secteur et à la barre de son.

La barre de son ne répond pas aux pressions sur les boutons.

- Restaurez les réglages d'usine de la barre de son (voir le chapitre "8 RESTAURATION DES PARAMÈTRES D'USINE").

Son

Aucun son de la barre de son.

- Vérifiez que le son de la barre de son n'est pas coupé.
- Sélectionnez la source d'entrée audio adéquate sur la télécommande.
- Branchez correctement la barre de son à votre téléviseur ou à d'autres appareils.
- Restaurez les réglages d'usine de la barre de son en appuyant pendant plus de 10 secondes sur  et  sur la barre de son.

Son déformé ou écho

- Si vous diffusez le son du téléviseur sur la barre de son, veillez à couper le son du téléviseur ou à désactiver les haut-parleurs intégrés au téléviseur.

Bluetooth

Un appareil ne peut pas se connecter à la barre de son.

- Vérifiez que la fonction Bluetooth de l'appareil est activée.
- Si la barre de son a été jumelée à un autre appareil Bluetooth, réinitialisez le Bluetooth (voir "Connexion d'un autre appareil Bluetooth" dans "5.2 Connexion Bluetooth").
- Si votre appareil Bluetooth a déjà été jumelé à la barre de son, réinitialisez le Bluetooth sur la barre de son, oubliez la barre de son sur l'appareil Bluetooth, puis refaites le jumelage de l'appareil Bluetooth et de la barre de son (voir "Connexion d'un autre appareil Bluetooth" dans "5.2 Connexion Bluetooth").

Mauvaise qualité audio d'un appareil Bluetooth connecté

- La réception Bluetooth est mauvaise. Rapprochez l'appareil source de la barre de son ou retirez tout obstacle entre l'appareil source et la barre de son.

L'appareil Bluetooth connecté se connecte et se déconnecte constamment.

- La réception Bluetooth est mauvaise. Rapprochez l'appareil source de la barre de son ou retirez tout obstacle entre l'appareil source et la barre de son.
- Avec certains appareils Bluetooth, la connexion Bluetooth peut être désactivée automatiquement pour économiser l'énergie. Cela n'indique pas un dysfonctionnement de la barre de son.

Télécommande

La télécommande ne fonctionne pas.

- Vérifiez si les piles sont épuisées. Si c'est le cas, remplacez-les par des neuves.
- Réduisez la distance et l'angle entre la télécommande et l'appareil principal.

Impossible de terminer l'apprentissage de la télécommande du téléviseur.

- Vérifiez que vous utilisez une télécommande de télévision infrarouge. L'apprentissage IR n'est pas pris en charge par une télécommande de téléviseur Bluetooth.

13 MARQUES COMMERCIALES



The Bluetooth® word mark and logos are registered trademarks owned by Bluetooth SIG, Inc. and any use of such marks by HARMAN International Industries, Incorporated is under license. Other trademarks and trade names are those of their respective owners.



The terms HDMI, HDMI High-Definition Multimedia Interface, and the HDMI Logo are trademarks or registered trademarks of HDMI Licensing Administrator, Inc.



Manufactured under license from Dolby Laboratories. Dolby, Dolby Audio, and the double-D symbol are trademarks of Dolby Laboratories Licensing Corporation.



HARMAN International Industries,
Incorporated 8500 Balboa Boulevard,
Northridge, CA 91329 USA
www.jbl.com

© 2022 HARMAN International Industries, Incorporated.
All rights reserved.

JBL est une marque commerciale de HARMAN International Industries, Incorporated,
déposée aux États-Unis et/ou dans d'autres pays. Les caractéristiques, les
spécifications et l'aspect sont susceptibles d'être modifiés sans préavis.